

## ОЦЕНОЧНЫЕ МАТЕРИАЛЫ ДЛЯ ПРОВЕРКИ СФОРМИРОВАННОСТИ КОМПЕТЕНЦИИ

### Направление подготовки/специальность:

Код	35.03.06
Название	Агроинженерия
Направленность/профиль	Технические системы в агробизнесе

Шифр компетенции	УК-1
Название компетенции	Способен осуществлять поиск, критический анализ и синтез информации, применять системный подход для решения поставленных задач

### Индикаторы достижения компетенции:

Шифр индикатора	УК-1.1
Наименование индикатора	Анализирует задачу, выделяя ее базовые составляющие, осуществляет декомпозицию задачи

Шифр индикатора	УК-1.2
Наименование индикатора	Находит и критически анализирует информацию, необходимую для решения поставленной задачи

Шифр индикатора	УК-1.3
Наименование индикатора	Рассматривает возможные варианты решения задачи, оценивая их достоинства и недостатки

Шифр индикатора	УК-1.4
Наименование индикатора	Грамотно, логично, аргументировано формирует собственные суждения и оценки. Отличает факты от мнений, интерпретаций, оценок и т.д. в рассуждениях других участников деятельности

Шифр индикатора	УК-1.5
Наименование индикатора	Определяет и оценивает последствия возможных решений задачи

### Формирование компетенции:

Дисциплина	Семестр изучения			Шифр индикатора	Задания (тесты, вопросы, задачи, расчетные и ситуационные задачи, кейсы и т.д.)**
	ОФО	ЗФО	ОЗФО		
Метрология, стандартизация и сертификация	4	4		УК-1.1	Вопрос 1 Эталон, предназначенный для передачи размера единицы рабочим средствам измерений, называется
Метрология, стандартизация и сертификация	4	4		УК-1.1	Вопрос 2 Международной организацией, специализирующейся в области измерительной техники и приборостроения, является
Метрология, стандартизация и сертификация	4	4		УК-1.1	Вопрос 3 Средства измерений, задействованные в здравоохранении в процессе эксплуатации должны подвергаться

Метрология, стандартизация и сертификация	4	4		УК-1.1	Вопрос 4 Нормативными документами методического содержания в области ОЕИ, разрабатываемыми организациями, подведомственными Росстандарту, являются
Автоматика	8	10		УК-1.1	Вопрос 5 Обратная связь, соединяющая выход САР с входом, называется .....
Автоматика	8	10		УК-1.1	Вопрос 6 Если сигнал обратной связи складывается с входным сигналом .....
Автоматика	8	10		УК-1.1	Вопрос 7 Отрицательная обратная связь возникает, если входной и выходной сигналы САР .....
Автоматика	8	10		УК-1.1	Вопрос 8 Режим работы транзистора, используемый в усилителях .....
Основы взаимозаменяемости и технические измерения	4, 5	4, 5		УК-1.1	Вопрос 9 На какую относительную величину изменяется допуск при переходе к следующему качеству?
Основы взаимозаменяемости и технические измерения	4, 5	4, 5		УК-1.1	Вопрос 10 Какое отклонение называется основным?
Основы взаимозаменяемости и технические измерения	4, 5	4, 5		УК-1.1	Вопрос 11 Как называется размер, измеренный с заданной точностью?
Основы взаимозаменяемости и технические измерения	4, 5	4, 5		УК-1.1	Вопрос 12 В какой системе выполнено сопряжение 120 F7/h6?
Основы взаимозаменяемости и технические измерения	4, 5	4, 5		УК-1.1	Вопрос 13 Какое основное отклонение в системе вала даст больший зазор?
Метрология, стандартизация и сертификация	4	4		УК-1.2	Вопрос 14 Документ, устанавливающий правила, руководящие принципы или характеристики различных видов деятельности или их результатов, называется
Метрология, стандартизация и сертификация	4	4		УК-1.2	Вопрос 15 Ведущая роль в разработке международных стандартов в области электротехники, радиоэлектроники и связи принадлежит
Метрология, стандартизация и сертификация	4	4		УК-1.2	Вопрос 16 Метод стандартизации, устанавливающий типовые конструктивные и технологические решения

Метрология, стандартизация и сертификация	4	4		УК-1.2	Вопрос 17 Выбор оптимального числа разновидностей продукции, процессов и услуг, значений их параметров и размеров называется
Автоматика	8	10		УК-1.2	Вопрос 18 Не является датчиком измерения расхода 1) дроссельный расходомер 2) сильфон 3) счетчик 4) пневмометрическая трубка
Автоматика	8	10		УК-1.2	Вопрос 19 Выходной параметр термистора .....
Автоматика	8	10		УК-1.2	Вопрос 20 Измерительные мосты применяются .....
Автоматика	8	10		УК-1.2	Вопрос 21 Передаточная функция пропорционального (П) регулятора: 1) $W(p) = PT$ ; 2) $W(p) = \frac{1}{K}$ ; 3) $W(p) = K$ ; 4) $W(p) = PT$ ;
Основы взаимозаменяемости и технические измерения	4, 5	4, 5		УК-1.2	Вопрос 22 Какой способ сборки неподвижных соединений нереален?
Основы взаимозаменяемости и технические измерения	4, 5	4, 5		УК-1.2	Вопрос 23 Какая посадка дает наибольший зазор при сборке?
Основы взаимозаменяемости и технические измерения	4, 5	4, 5		УК-1.2	Вопрос 24 Обозначение среднего шага местных выступов?
Основы взаимозаменяемости и технические измерения	4, 5	4, 5		УК-1.2	Вопрос 25 Обозначение относительной опорной длины?
Метрология, стандартизация и сертификация	4	4		УК-1.3	Вопрос 26 Установление общих методов проектирования, подготовки производства, хранения, транспортировки, эксплуатации и ремонта продукции обеспечивается при помощи стандартов

Метрология, стандартизация и сертификация	4	4		УК-1.3	Вопрос 27 Документ о соответствии требованиям технических регламентов – это
Метрология, стандартизация и сертификация	4	4		УК-1.3	Вопрос 28 Начало процедуры сертификации заключается в
Метрология, стандартизация и сертификация	4	4		УК-1.3	Вопрос 29 Документ, удостоверяющий соответствие объекта требованиям технических регламентов, положениям стандартов или условиям договоров, - это
Автоматика	8	10		УК-1.3	Вопрос 30 Передаточная функция интегрального (И) регулятора: 1) $W(p) = \frac{TP}{p}$ 2) $W(p) = \frac{TP}{p^2}$ 3) $W(p) = K$ 4) $W(p) = KTP$
Автоматика	8	10		УК-1.3	Вопрос 31 Передаточная функция пропорционально-интегрального (ПИ) регулятора: $\frac{K \cdot (T \cdot P + 1)}{T \cdot P}$ 1) $W(p) = \frac{K \cdot (T \cdot P + 1)}{T \cdot P}$ ; $\frac{1}{T \cdot P}$ 2) $W(p) = \frac{1}{T \cdot P}$ ; 3) $W(p) = \frac{KTP}{p^2 + 1}$ ; 4) $W(p) = \frac{K \cdot P}{p^2 - 1}$ ;
Автоматика	8	10		УК-1.3	Вопрос 32 Передаточная функция пропорционально – дифференциального (ПД) регулятора: 1) $W(p) = K + TP$ 2) $W(p) = \frac{K}{T \cdot P}$ 3) $W(p) = \frac{1}{T \cdot P}$ 4) $W(p) = K (TP + 1)$
Автоматика	8	10		УК-1.3	Вопрос 33 Передаточная функция пропорционально-интегрально- дифференциального (ПИД) регулятора:

					$K \left( 1 + \frac{1}{TP} + TP \right)$ <p>1) <math>W(p) =</math></p> $2) W(p) = P + \left( \frac{TP + K}{TP} \right)$ <p>3) <math>W(p) = K \left( TP + \frac{K}{TP} \right)</math></p> $4) W(p) =$
Основы взаимозаменяемости и технические измерения	4, 5	4, 5		УК-1.3	Вопрос 34 Условное обозначение точечного расположения неровностей?
Основы взаимозаменяемости и технические измерения	4, 5	4, 5		УК-1.3	Вопрос 35 Условное обозначение кругообразного направления неровностей?
Основы взаимозаменяемости и технические измерения	4, 5	4, 5		УК-1.3	Вопрос 36 Условное обозначение произвольного направления неровностей?
Основы взаимозаменяемости и технические измерения	4, 5	4, 5		УК-1.3	Вопрос 37 Каким значением проставляются параметры шероховатости на чертежах?
Метрология, стандартизация и сертификация	4	4		УК-1.4	Вопрос 38 Какой раздел рассматривает правила, требования и нормы, обеспечивающие регулирование и контроль за единством измерений: 1) теоретическая метрология 2) законодательная метрология; 3) практическая метрология; 4) прикладная метрология; 5) экспериментальная метрология.
Метрология, стандартизация и сертификация	4	4		УК-1.4	Вопрос 39 Как называется совокупность операций, выполняемых при определении количественного значения величины: 1) величина; 2) значение величин; 3) измерение; 4) калибровка;

				5) поверка.
Метрология, стандартизация и сертификация	4	4		УК-1.4 Вопрос 40 Как называется единица физической величины, определяемая через основную единицу физической величины: 1) основная; 2) производная; 3) системная; 4) кратная; 5) дольная.
Метрология, стандартизация и сертификация	4	4		УК-1.4 Вопрос 41 Если действительный размер равен наибольшему или наименьшему предельному размеру: 1) брак 2) деталь годна
Автоматика	8	10		УК-1.4 Вопрос 42 Датчик температуры: 1) тензодатчик 2) фоторезистор 3) позистор 4) пьезодатчик
Автоматика	8	10		УК-1.4 Вопрос 43 Не являются датчиком давления: 1) фоторезистор 2) пьезодатчик 3) тензодатчик 4) датчик Холла.
Автоматика	8	10		УК-1.4 Вопрос 44 Оптический датчик: 1) фоторезистор 2) пьезодатчик 3) позистор 4) датчик Холла
Автоматика	8	10		УК-1.4 Вопрос 45 Магнитный датчик: 1) фотодиод 2) пьезодатчик 3) датчик Холла 4) тензодатчик

Основы взаимозаменяемости и технические измерения	4, 5	4, 5		УК-1.4	<p>Вопрос 46</p> <p>Как ориентирована линия впадин относительно средней линии?</p> <ol style="list-style-type: none"> <li>1. параллельно,</li> <li>2. эквидистантно,</li> <li>3. совпадает.</li> </ol>
Основы взаимозаменяемости и технические измерения	4, 5	4, 5		УК-1.4	<p>Вопрос 47</p> <p>Обозначение высоты неровностей по 10 точкам?</p> <ol style="list-style-type: none"> <li>1. <math>R_z</math>,</li> <li>2. <math>R_a</math>,</li> <li>3. <math>R_{max}</math>,</li> <li>4. <math>S_m</math>.</li> </ol>
Основы взаимозаменяемости и технические измерения	4, 5	4, 5		УК-1.4	<p>Вопрос 48</p> <p>Обозначение опорной длины профиля?</p> <ol style="list-style-type: none"> <li>1. <math>r</math>,</li> <li>2. <math>r_p</math>,</li> <li>3. <math>r_p</math>.</li> </ol>
Основы взаимозаменяемости и технические измерения	4, 5	4, 5		УК-1.4	<p>Вопрос 49</p> <p>К какому элементу относится допуск формы или расположения?</p> <ol style="list-style-type: none"> <li>1. к поверхности;</li> <li>2. к оси;</li> <li>3. к плоскости;</li> <li>4. к оси и поверхности.</li> </ol>
Метрология, стандартизация и сертификация	4	4		УК-1.5	<p>Вопрос 50</p> <p>Как называется значение физической величины, которое идеальным образом отражало бы в качественном и количественном отношениях соответствующую физическую величину:</p> <ol style="list-style-type: none"> <li>1) действительное;</li> <li>2) искомое;</li> <li>3) номинальное;</li> <li>4) истинное;</li> <li>5) фактическое.</li> </ol>

Метрология, стандартизация и сертификация	4	4		УК-1.5	<p>Вопрос 51</p> <p>Совокупность допусков, соответствующих одинаковой степени точности для всех номинальных размеров, называется:</p> <ol style="list-style-type: none"> <li>1) квалитет</li> <li>2) эквивалент</li> <li>3) квартет</li> </ol>
Метрология, стандартизация и сертификация	4	4		УК-1.5	<p>Вопрос 52</p> <p>Какие средства измерений состоят из функционально объединенных средств измерений и вспомогательных устройств, собранных в одном месте:</p> <ol style="list-style-type: none"> <li>1) измерительные приборы;</li> <li>2) измерительные системы;</li> <li>3) измерительные установки;</li> <li>4) измерительные преобразователи;</li> </ol>
Метрология, стандартизация и сертификация	4	4		УК-1.5	<p>Вопрос 53</p> <p>Статические измерения – это измерения:</p> <ol style="list-style-type: none"> <li>1) проводимые в условиях стационара</li> <li>2) искомое значение физической величины определяют непосредственно путем сравнения с мерой этой величины</li> <li>3) проводимые при постоянстве измеряемой величины</li> <li>4) "1"+"2"</li> <li>5) все верно</li> </ol>
Автоматика	8	10		УК-1.5	<p>Вопрос 54</p> <p>Не является датчиком температуры:</p> <ol style="list-style-type: none"> <li>1) пьезодатчик</li> <li>2) термистор</li> <li>3) терморезистор</li> <li>4) позистор</li> </ol>
Автоматика	8	10		УК-1.5	<p>Вопрос 55</p> <p>Режим работы транзистора в качестве одноконтурного усилителя .....</p>
Автоматика	8	10		УК-1.5	<p>Вопрос 56</p> <p>Схема включения транзистора с максимальным коэффициентом усиления по мощности:</p> <ol style="list-style-type: none"> <li>1) ОЭ</li> <li>2) ОБ</li> <li>3) ОК</li> <li>4) ОА</li> </ol>
Автоматика	8	10		УК-1.5	<p>Вопрос 57</p> <p>Логическое умножение .....</p>



Основы взаимозаменяемости и технические измерения	4, 5	4, 5		УК-1.5	Вопрос 58 Какая степень точности будет у детали, изготовленной по 8-му качеству при уровне С? 1. 5; 2. 6; 3. 7; 4. 8.
Основы взаимозаменяемости и технические измерения	4, 5	4, 5		УК-1.5	Вопрос 59 Какое из соединений имеет обозначение 8 P9/h9? 1. шпоночное, 2. резьбовое, 3. шлицевое.
Основы взаимозаменяемости и технические измерения	4, 5	4, 5		УК-1.5	Вопрос 60 Какой параметр не записывается в таблицу зубчатого колеса? 1. направление линии зуба, 2. боковой зазор, 3. толщина по хорде зуба, 4. размер по роликам.

**Ключи к заданиям:**

Дисциплина	Семестр изучения			Шифр индикатора	Ключи к заданиям
	ОФО	ЗФО	ОЗФО		
Метрология, стандартизация и сертификация	4	4		УК-1.1	Вопрос 1 Правильный ответ: рабочим
Метрология, стандартизация и сертификация	4	4		УК-1.1	Вопрос 2 Правильный ответ: ИМЕКО
Метрология, стандартизация и сертификация	4	4		УК-1.1	Вопрос 3 Правильный ответ: поверке
Метрология, стандартизация и сертификация	4	4		УК-1.1	Вопрос 4 Правильный ответ: методические инструкции (МИ)
Автоматика	8	10		УК-1.1	Вопрос 5 Правильный ответ: внешняя главная
Автоматика	8	10		УК-1.1	Вопрос 6 Правильный ответ: ПОС
Автоматика	8	10		УК-1.1	Вопрос 7 Правильный ответ: вычитаются
Автоматика	8	10		УК-1.1	Вопрос 8 Правильный ответ: активный
Основы взаимозаменяемости и технические измерения	4, 5	4, 5		УК-1.1	Вопрос 9 Правильный ответ: 60%

Основы взаимозаменяемости и технические измерения	4, 5	4, 5		УК-1.1	Вопрос 10 Правильный ответ: ближе к нулевой линии
Основы взаимозаменяемости и технические измерения	4, 5	4, 5		УК-1.1	Вопрос 11 Правильный ответ: действительный
Основы взаимозаменяемости и технические измерения	4, 5	4, 5		УК-1.1	Вопрос 12 Правильный ответ: в системе вала
Основы взаимозаменяемости и технические измерения	4, 5	4, 5		УК-1.1	Вопрос 13 Правильный ответ: В
Метрология, стандартизация и сертификация	4	4		УК-1.2	Вопрос 14 Правильный ответ: нормативным документом
Метрология, стандартизация и сертификация	4	4		УК-1.2	Вопрос 15 Правильный ответ: МЭК
Метрология, стандартизация и сертификация	4	4		УК-1.2	Вопрос 16 Правильный ответ: типизация
Метрология, стандартизация и сертификация	4	4		УК-1.2	Вопрос 17 Правильный ответ: унификацией
Автоматика	8	10		УК-1.2	Вопрос 18 Правильный ответ: 2
Автоматика	8	10		УК-1.2	Вопрос 19 Правильный ответ: сопротивление
Автоматика	8	10		УК-1.2	Вопрос 20 Правильный ответ: для преобразования одного параметра в другой
Автоматика	8	10		УК-1.2	Вопрос 21 Правильный ответ: 3
Основы взаимозаменяемости и технические измерения	4, 5	4, 5		УК-1.2	Вопрос 22 Правильный ответ: с нагревом вала
Основы взаимозаменяемости и технические измерения	4, 5	4, 5		УК-1.2	Вопрос 23 Правильный ответ: Н/в
Основы взаимозаменяемости и технические измерения	4, 5	4, 5		УК-1.2	Вопрос 24 Правильный ответ: $S_m$ ,
Основы взаимозаменяемости и технические измерения	4, 5	4, 5		УК-1.2	Вопрос 25 Правильный ответ: $t_p$
Метрология, стандартизация и сертификация	4	4		УК-1.3	Вопрос 26 Правильный ответ: основополагающих
Метрология, стандартизация и сертификация	4	4		УК-1.3	Вопрос 27 Правильный ответ: декларация о соответствии
Метрология, стандартизация и сертификация	4	4		УК-1.3	Вопрос 28 Правильный ответ: подаче заявки в орган по сертификации
Метрология, стандартизация и сертификация	4	4		УК-1.3	Вопрос 29 Правильный ответ: сертификат соответствия
Автоматика	8	10		УК-1.3	Вопрос 30 Правильный ответ: 2

Автоматика	8	10		УК-1.3	Вопрос 31 Правильный ответ: 1
Автоматика	8	10		УК-1.3	Вопрос 32 Правильный ответ: 4
Автоматика	8	10		УК-1.3	Вопрос 33 Правильный ответ: 1
Основы взаимозаменяемости и технические измерения	4, 5	4, 5		УК-1.3	Вопрос 34 Правильный ответ: Р
Основы взаимозаменяемости и технические измерения	4, 5	4, 5		УК-1.3	Вопрос 35 Правильный ответ: С
Основы взаимозаменяемости и технические измерения	4, 5	4, 5		УК-1.3	Вопрос 36 Правильный ответ: М
Основы взаимозаменяемости и технические измерения	4, 5	4, 5		УК-1.3	Вопрос 37 Правильный ответ: максимальным и минимальным
Метрология, стандартизация и сертификация	4	4		УК-1.4	Вопрос 38 Правильный ответ: 2
Метрология, стандартизация и сертификация	4	4		УК-1.4	Вопрос 39 Правильный ответ: 3
Метрология, стандартизация и сертификация	4	4		УК-1.4	Вопрос 40 Правильный ответ: 2
Метрология, стандартизация и сертификация	4	4		УК-1.4	Вопрос 41 Правильный ответ: 2
Автоматика	8	10		УК-1.4	Вопрос 42 Правильный ответ: 3
Автоматика	8	10		УК-1.4	Вопрос 43 Правильный ответ: 4
Автоматика	8	10		УК-1.4	Вопрос 44 Правильный ответ: 2
Автоматика	8	10		УК-1.4	Вопрос 45 Правильный ответ: 3
Основы взаимозаменяемости и технические измерения	4, 5	4, 5		УК-1.4	Вопрос 46 Правильный ответ: 1
Основы взаимозаменяемости и технические измерения	4, 5	4, 5		УК-1.4	Вопрос 47 Правильный ответ: 1
Основы взаимозаменяемости и технические измерения	4, 5	4, 5		УК-1.4	Вопрос 48 Правильный ответ: 3
Основы взаимозаменяемости и технические измерения	4, 5	4, 5		УК-1.4	Вопрос 49 Правильный ответ: 1
Метрология, стандартизация и сертификация	4	4		УК-1.5	Вопрос 50 Правильный ответ: 4
Метрология, стандартизация и сертификация	4	4		УК-1.5	Вопрос 51 Правильный ответ: 1

Метрология, стандартизация и сертификация	4	4		<i>УК-1.5</i>	Вопрос 52 Правильный ответ: 3
Метрология, стандартизация и сертификация	4	4		<i>УК-1.5</i>	Вопрос 53 Правильный ответ: 3
Автоматика	8	10		<i>УК-1.5</i>	Вопрос 54 Правильный ответ: 1
Автоматика	8	10		<i>УК-1.5</i>	Вопрос 55 Правильный ответ: активный
Автоматика	8	10		<i>УК-1.5</i>	Вопрос 56 Правильный ответ: 1
Автоматика	8	10		<i>УК-1.5</i>	Вопрос 57 Правильный ответ: «И»
Основы взаимозаменяемости и технические измерения	4, 5	4, 5		<i>УК-1.5</i>	Вопрос 58 Правильный ответ: 4
Основы взаимозаменяемости и технические измерения	4, 5	4, 5		<i>УК-1.5</i>	Вопрос 59 Правильный ответ: 1
Основы взаимозаменяемости и технические измерения	4, 5	4, 5		<i>УК-1.5</i>	Вопрос 60 Правильный ответ: 4

Для каждой компетенции ФОС сохраняется отдельным файлом.

## ОЦЕНОЧНЫЕ МАТЕРИАЛЫ ДЛЯ ПРОВЕРКИ СФОРМИРОВАННОСТИ КОМПЕТЕНЦИИ

### Направление подготовки/специальность:

Код	35.03.06
Название	Агроинженерия
Направленность/профиль	Технические системы в агробизнесе

Шифр компетенции	УК-2
Название компетенции	Способен определять круг задач в рамках поставленной цели и выбирать оптимальные способы их решения, исходя из действующих правовых норм, имеющихся ресурсов и ограничений

### Индикаторы достижения компетенции:

Шифр индикатора	УК-2.1
Наименование индикатора	Формулирует в рамках поставленной цели проекта совокупность взаимосвязанных задач, обеспечивающих ее достижение. Определяет ожидаемые результаты решения выделенных задач

Шифр индикатора	УК-2.2
Наименование индикатора	Проектирует решения конкретной задачи проекта, выбирая оптимальный способ ее решения, исходя из действующих правовых норм и имеющихся ресурсов и ограничений

Шифр индикатора	УК-2.3
Наименование индикатора	Решает конкретные задачи проекта заявленного качества и за установленное время

Шифр индикатора	УК-2.4
Наименование индикатора	Публично представляет результаты решения конкретной задачи проекта

### Формирование компетенции:

Дисциплина	Семестр изучения			Шифр индикатора	Задания (тесты, вопросы, задачи, расчетные и ситуационные задачи, кейсы и т.д.)**
	ОФО	ЗФО	ОЗФО		
Основы взаимозаменяемости и технические измерения	4, 5	4, 5		УК-2.1	Вопрос 1 В какой системе выполнено сопряжение $\varnothing 120 F7/h6$ ?
Основы взаимозаменяемости и технические измерения	4, 5	4, 5		УК-2.1	Вопрос 2 Какое из соединений имеет обозначение 8 P9/h9?
Основы взаимозаменяемости и технические измерения	4, 5	4, 5		УК-2.1	Вопрос 3 В каком обозначении подшипника класс точности шестой?

Основы взаимозаменяемости и технические измерения	4, 5	4, 5		УК-2.1	Вопрос 4 Какая посадка должна быть у кольца подшипника при местном нагружении?
Основы взаимозаменяемости и технические измерения	4, 5	4, 5		УК-2.1	Вопрос 5 Какой метод расчета размерной цепи обеспечивает полную взаимозаменяемость?
Экономика и организация производства на предприятии АПК	7	9		УК-2.1	Вопрос 6 Средний уровень специализации рабочих мест по сравнению с остальными типами производства характерен для _____ типа 1. массового. 2. единичного. 3. любого. 4. серийного
Экономика и организация производства на предприятии АПК	7	9		УК-2.1	Вопрос 7 Трудовые процессы 1. происходят под воздействием сил природы. 2. происходят без участия человека. 3. являются целесообразной деятельностью природы. 4. являются целесообразной деятельностью человека.
Экономика и организация производства на предприятии АПК	7	9		УК-2.1	Вопрос 8 Работник предприятия, предлагающий качественно новые идеи по решению задач, выполняет роль 1. модератора идей. 2. организатора. 3. аниматора идей. 4. генератора идей
Экономика и организация производства на предприятии АПК	7	9		УК-2.1	Вопрос 9 Основными направлениями для повышения показателя сменности работы оборудования НЕ являются 1. механизация и автоматизация труда основных и вспомогательных рабочих. 2. снижение простоев, связанных с неадекватным поведением рабочего персонала. 3. улучшение организации ремонтного дела. 4. повышение уровня специализации рабочих мест.
Экономика и организация производства на предприятии АПК	7	9		УК-2.1	Вопрос 10 К причинам выбытия основных средств НЕ относятся 1. не соответствие интерьеру помещения. 2. продажа. 3. безвозмездная передача при вкладе в уставной капитал. 4. физический или моральный износ.

Инженерная инновационная деятельность	7	9		УК-2.1	Вопрос 11 Специалист, который изобретает, проектирует, анализирует, строит и тестирует машины, системы, конструкции, устройства и материалы; учитывает их практичность, безопасность и стоимость – это ...
Инженерная инновационная деятельность	7	9		УК-2.1	Вопрос 12 К объектам инфраструктуры науки и инноваций относятся: А. концерны и ассоциации; Б. академии; В. технопарки.
Инженерная инновационная деятельность	7	9		УК-2.1	Вопрос 13 Путь движения познания к новым результатам – это ... А. выбор альтернатив Б. анализ факторов В. выдвижение гипотез Г. осуществление эксперимента
Инженерная инновационная деятельность	7	9		УК-2.1	Вопрос 14 Проведение поисковых НИР – это ... этап инновационного процесса
Инженерная инновационная деятельность	7	9		УК-2.1	Вопрос 15 В современной рыночной экономике использование лизинга составляет ...% от общей суммы заемных средств
Основы взаимозаменяемости и технические измерения	4, 5	4, 5		УК-2.2	Вопрос 16 Какой параметр не записывается в таблицу зубчатого колеса?
Основы взаимозаменяемости и технические измерения	4, 5	4, 5		УК-2.2	Вопрос 17 Как располагается поле допуска внутреннего кольца подшипника относительно нулевой линии?
Основы взаимозаменяемости и технические измерения	4, 5	4, 5		УК-2.2	Вопрос 18 Какая степень точности по нормам кинематической точности у зубчатого колеса 7-6-8-В ГОСТ 1643-81?
Основы взаимозаменяемости и технические измерения	4, 5	4, 5		УК-2.2	Вопрос 19 Какое из обозначений указывает, что класс точности подшипника второй?
Основы взаимозаменяемости и технические измерения	4, 5	4, 5		УК-2.2	Вопрос 20 По какому параметру назначаются группы зазоров?

Экономика и организация производства на предприятии АПК	7	9		УК-2.2	<p>Вопрос 21</p> <p>Особенности венчурного финансирования проявляются во вложении средств</p> <ol style="list-style-type: none"> <li>1. без обеспечения гарантий на длительный срок с долевым участием инвестора в уставном капитале.</li> <li>2. без участия инвестора в управлении инновационной фирмой.</li> <li>3. на длительный срок.</li> <li>4. без рисков научных открытий.</li> </ol>
Экономика и организация производства на предприятии АПК	7	9		УК-2.2	<p>Вопрос 22</p> <p>Средства предприятия, вложенные в товары отгруженные, но не оплаченные, средства в расчетах и денежные средства в кассе и на счетах это</p> <ol style="list-style-type: none"> <li>1. основные средства.</li> <li>2. фонды обращения.</li> <li>3. оборотные фонды.</li> <li>4. стратегические запасы.</li> </ol>
Экономика и организация производства на предприятии АПК	7	9		УК-2.2	<p>Вопрос 23</p> <p>На строительную продукцию в хозяйственной практике применяют три вида цен</p> <ol style="list-style-type: none"> <li>1. сметная, оптовая, договорная.</li> <li>2. оптовая, розничная, преysкурантная.</li> <li>3. преysкурантная, договорная.</li> <li>4. сметная, преysкурантная, договорная</li> </ol>
Экономика и организация производства на предприятии АПК	7	9		УК-2.2	<p>Вопрос 24</p> <p>Производственные процессы по изменению состояния предмета труда, происходящие под влиянием природных сил, называются _____ процессами</p> <ol style="list-style-type: none"> <li>1. нетехнологическими.</li> <li>2. автоматизированными.</li> <li>3. технологическими.</li> <li>4. естественными.</li> </ol>
Экономика и организация производства на предприятии АПК	7	9		УК-2.2	<p>Вопрос 25</p> <p>Изменение технологии производства выпускаемой продукции НЕ ведет к изменению</p> <ol style="list-style-type: none"> <li>1. профессионального и квалифицированного состава охраны предприятия.</li> <li>2. видов сырья, материалов, полуфабрикатов, комплектующих изделий.</li> <li>3. технологического оборудования.</li> <li>4. транспортных средств</li> </ol>
Инженерная инновационная деятельность	7	9		УК-2.2	<p>Вопрос 26</p> <p>Основа материального производства - это</p> <ol style="list-style-type: none"> <li>А. научное знание</li> <li>Б. материально-техническая база</li> <li>В. человек</li> <li>Г. Капитал</li> </ol>



Инженерная инновационная деятельность	7	9		УК-2.2	Вопрос 27 Инвестиции, управление, нововведения, технология, экономика, образование, наука, новый продукт – это компоненты ... .. инновационной деятельности
Инженерная инновационная деятельность	7	9		УК-2.2	Вопрос 28 Главный элемент целостной системы инновационной деятельности это ...
Инженерная инновационная деятельность	7	9		УК-2.2	Вопрос 29 Нововведение в педагогическую деятельность: А. Педагогическая инноватика Б. Инновационная деятельность В. Инновационное образование Г. Педагогическая инновация
Основы взаимозаменяемости и технические измерения	4, 5	4, 5		УК-2.3	Вопрос 30 Какое поле допуска на длину шпонки? 1. H15, 2. h14, 3. h9.
Основы взаимозаменяемости и технические измерения	4, 5	4, 5		УК-2.3	Вопрос 31 К какой группе норм точности относится параметр $F_{kr}$ ? 1. кинематической точности, 2. плавности, 3. контакту зубьев.
Основы взаимозаменяемости и технические измерения	4, 5	4, 5		УК-2.3	Вопрос 32 Поле допуска паза вала при нормальном соединении? 1. Js9, 2. N9, 3. P9, 4. H9.
Основы взаимозаменяемости и технические измерения	4, 5	4, 5		УК-2.3	Вопрос 33 Какое из обозначений не имеет основного отклонения? 1. P9, 2. H9, 3. JS9, 4. K9.
Основы взаимозаменяемости и технические измерения	4, 5	4, 5		УК-2.3	Вопрос 34 Допуск зазора? 1. TD-Td,

					2. ES-EI, 3. $S_{\max}+S_{\min}$ , 4. $S_{\max}-S_{\min}$ .
Основы взаимозаменяемости и технические измерения	4, 5	4, 5		УК-2.3	Вопрос 35 Какое отклонение в посадке дает наибольший зазор при сборке? 1. d, 2. c, 3. t, 4. b, 5. p.
Экономика и организация производства на предприятии АПК	7	9		УК-2.3	Вопрос 36 Система оплаты труда, при которой выработка рабочего в пределах установленной нормы оплачивается по обычным расценкам (т.е. по прямым сдельным), а сверх этой нормы – по повышенным, называется 1. сдельно-премиальная. 2. индивидуально сдельная. 3. аккордная. 4. сдельно-прогрессивная
Экономика и организация производства на предприятии АПК	7	9		УК-2.3	Вопрос 37 Согласованный общий план действий из совокупности наиболее важных решений, благодаря которым политика цен реализуется на практике – это 1. тактика ценообразования. 2. методология. 3. стратегия ценообразования. 4. политика цен.
Экономика и организация производства на предприятии АПК	7	9		УК-2.3	Вопрос 38 Обеспечение условий для быстрого перехода на выпуск другой продукции является содержанием принципа 1. комбинирования. 2. гибкости. 3. специализации. 4. непрерывности
Экономика и организация производства на предприятии АПК	7	9		УК-2.3	Вопрос 39 Верным является утверждение, что 1. «все косвенные затраты являются переменными». 2. «все накладные расходы являются косвенными». 3. «все косвенные затраты являются постоянными». 4. «состав косвенных затрат зависит от формы специализации предприятия»

Экономика и организация производства на предприятии АПК	7	9		УК-2.3	<p>Вопрос 40</p> <p>Научный принцип организации производства, предполагающий мобильный переход производства на выпуск нового вида продукции, входящей в производственную программу предприятия, называется принципом</p> <ol style="list-style-type: none"> <li>1. ритмичности.</li> <li>2. универсализации.</li> <li>3. гибкости.</li> <li>4. прямоточности</li> </ol>
Инженерная инновационная деятельность	7	9		УК-2.3	<p>Вопрос 41</p> <p>Основным органом, координирующим деятельность министерств и ведомств в научно-технической и инновационной областях, является</p> <ol style="list-style-type: none"> <li>А. Правительственная комиссия по научно-технической политике;</li> <li>Б. Министерство промышленности и технологий РФ;</li> <li>В. Министерство экономики РФ;</li> <li>Г. Государственная Дума.</li> </ol>
Инженерная инновационная деятельность	7	9		УК-2.3	<p>Вопрос 42</p> <p>Относительно внутренней среды инновационная стратегия может быть:</p> <ol style="list-style-type: none"> <li>А. продуктовая;</li> <li>Б. функциональная;</li> <li>В. ресурсная;</li> <li>Г. организационно-управленческая;</li> <li>Д. ситуационная.</li> </ol>
Инженерная инновационная деятельность	7	9		УК-2.3	<p>Вопрос 43</p> <p>Долгосрочный кредит представляется предприятиям и хозяйственным организациям на принципах:</p> <ol style="list-style-type: none"> <li>А. возвратности, платности</li> <li>Б. возвратности, обеспеченности</li> <li>В. возвратности, срочности, платности и обеспеченности.</li> <li>Г. обеспеченности и срочности</li> </ol>
Инженерная инновационная деятельность	7	9		УК-2.3	<p>Вопрос 44</p> <p>Вложения в основной капитал относятся к ... инвестициям</p>
Основы взаимозаменяемости и технические измерения	4, 5	4, 5		УК-2.4	<p>Вопрос 45</p> <p>Какому виду сопряжения соответствует вид допуска V?</p> <ol style="list-style-type: none"> <li>1. В,</li> <li>2. Н,</li> <li>3. Е,</li> <li>4. соответствия нет.</li> </ol>

Основы взаимозаменяемости и технические измерения	4, 5	4, 5		УК-2.4	<p>Вопрос 46</p> <p>Какая посадка должна быть у кольца шарикоподшипника при циркуляционном нагружении?</p> <ol style="list-style-type: none"> <li>1. подвижная,</li> <li>2. неподвижная,</li> <li>3. переходная.</li> </ol>
Основы взаимозаменяемости и технические измерения	4, 5	4, 5		УК-2.4	<p>Вопрос 47</p> <p>Обозначение поля допуска контрольного калибр-скобы?</p> <ol style="list-style-type: none"> <li>1. Н,</li> <li>2. Н<sub>p</sub>,</li> <li>3. Н<sub>1</sub>.</li> </ol>
Основы взаимозаменяемости и технические измерения	4, 5	4, 5		УК-2.4	<p>Вопрос 48</p> <p>В каком обозначении подшипника класс точности нулевой?</p> <ol style="list-style-type: none"> <li>1. 6-206,</li> <li>2. 06-206,</li> <li>3. 206.</li> </ol>
Основы взаимозаменяемости и технические измерения	4, 5	4, 5		УК-2.4	<p>Вопрос 49</p> <p>Какой параметр не записывается в таблицу зубчатого колеса?</p> <ol style="list-style-type: none"> <li>1. модуль,</li> <li>2. толщина по хорде зуба,</li> <li>3. боковой зазор.</li> </ol>
Основы взаимозаменяемости и технические измерения	4, 5	4, 5		УК-2.4	<p>Вопрос 50</p> <p>Какое из соединений имеет обозначение d – 8 x 36 H7/g6 x 40 x 7F10/e8?</p> <ol style="list-style-type: none"> <li>1. шпоночное,</li> <li>2. шлицевое,</li> <li>3. зубчатая передача.</li> </ol>
Экономика и организация производства на предприятии АПК	7	9		УК-2.3	<p>Вопрос 51</p> <p>В состав основных производственных подразделений НЕ входят</p> <ol style="list-style-type: none"> <li>1. сборочные.</li> <li>2. заготовительные.</li> <li>3. инструментальные.</li> <li>4. обрабатывающие</li> </ol>
Экономика и организация производства на предприятии АПК	7	9		УК-2.3	<p>Вопрос 52</p> <p>Сочетание различных производств в рамках одного предприятия на основе комплексного использования сырья называется</p> <ol style="list-style-type: none"> <li>1. кооперированием.</li> <li>2. концентрацией.</li> <li>3. специализацией.</li> </ol>

					4. комбинированием
Экономика и организация производства на предприятии АПК	7	9		УК-2.3	<p>Вопрос 53</p> <p>Не очень широкая, но и не ограниченная номенклатура (некоторое разнообразие выпускаемых изделий) характерна для ____ типа производства</p> <ol style="list-style-type: none"> <li>1. массового.</li> <li>2. единичного.</li> <li>3. серийного.</li> <li>4. любого</li> </ol>
Экономика и организация производства на предприятии АПК	7	9		УК-2.3	<p>Вопрос 54</p> <p>Возникновение «узких мест» в организации производственного процесса на предприятии связано с нарушением принципа</p> <ol style="list-style-type: none"> <li>1. специализации.</li> <li>2. пропорциональности.</li> <li>3. прямоточности.</li> <li>4. универсализации</li> </ol>
Экономика и организация производства на предприятии АПК	7	9		УК-2.3	<p>Вопрос 55</p> <p>Элементы средств производства, которые учувствуют в процессе производства многократно и не изменяют свою натурально-вещественную форму, называются</p> <ol style="list-style-type: none"> <li>1. сырье и материалы.</li> <li>2. предметы труда.</li> <li>3. орудия труда.</li> <li>4. персонал</li> </ol>
Инженерная инновационная деятельность	7	9		УК-2.4	<p>Вопрос 56</p> <p>Инновационная деятельность в сфере прикладных НИР технологического профиля направлена на:</p> <ol style="list-style-type: none"> <li>А. создание интеллектуального продукта</li> <li>Б. создание и развитие нововведений – процессов</li> <li>В. обобщение потенциала научных знаний</li> </ol>
Инженерная инновационная деятельность	7	9		УК-2.4	<p>Вопрос 57</p> <p>Термин «Инвестиции» происходит от латинского слова «Invest» - и означает:</p> <ol style="list-style-type: none"> <li>А. размещать</li> <li>Б. распределять</li> <li>В. вкладывать</li> <li>Г. Определять</li> </ol>
Инженерная инновационная деятельность	7	9		УК-2.4	<p>Вопрос 58</p> <p>Портфельные риски при инвестициях бывают:</p> <ol style="list-style-type: none"> <li>А. капитальный риск</li> <li>Б. непредвиденный риск</li> <li>В. ожидаемый риск</li> </ol>

					Г. Предвиденный
Инженерная инновационная деятельность	7	9		УК-2.4	<p>Вопрос 59</p> <p>От последствий инфляционного роста более защищены:</p> <p>А. Иностранные инвестиции</p> <p>Б. Финансовые инвестиции</p> <p>В. Смешанные инвестиции</p> <p>Г. Реальные инвестиции</p>
Инженерная инновационная деятельность	7	9		УК-2.4	<p>Вопрос 60</p> <p>Дочернее предприятие решило приобрести на рынке ценных бумаг акции своей холдинговой компании. Правомерно ли данное решение?</p> <p>А. правомерно при условии, что приобретается менее 25% акций</p> <p>Б. неправомерно</p> <p>В. правомерно</p> <p>Г. правомерно при условии, что приобретается более 25% акций</p>

**Ключи к заданиям:**

Дисциплина	Семестр изучения			Шифр индикатора	Ключи к заданиям
	ОФО	ЗФО	ОЗФО		
Основы взаимозаменяемости и технические измерения	4, 5	4, 5		УК-2.1	<p>Вопрос 1</p> <p>Правильный ответ: в системе вала</p>
Основы взаимозаменяемости и технические измерения	4, 5	4, 5		УК-2.1	<p>Вопрос 2</p> <p>Правильный ответ: шпоночное</p>
Основы взаимозаменяемости и технические измерения	4, 5	4, 5		УК-2.1	<p>Вопрос 3</p> <p>Правильный ответ: 6-206</p>
Основы взаимозаменяемости и технические измерения	4, 5	4, 5		УК-2.1	<p>Вопрос 4</p> <p>Правильный ответ: переходная</p>
Основы взаимозаменяемости и технические измерения	4, 5	4, 5		УК-2.1	<p>Вопрос 5</p> <p>Правильный ответ: регулирования</p>
Экономика и организация производства на предприятии АПК	7	9		УК-2.1	<p>Вопрос 6</p> <p>Правильный ответ: 4</p>
Экономика и организация производства на предприятии АПК	7	9		УК-2.1	<p>Вопрос 7</p> <p>Правильный ответ: 4</p>
Экономика и организация производства на предприятии АПК	7	9		УК-2.1	<p>Вопрос 8</p> <p>Правильный ответ: 4</p>
Экономика и организация производства на предприятии АПК	7	9		УК-2.1	<p>Вопрос 9</p> <p>Правильный ответ: 2</p>

Экономика и организация производства на предприятии АПК	7	9		УК-2.1	Вопрос 10 Правильный ответ: 1
Инженерная инновационная деятельность	7	9		УК-2.1	Вопрос 11 Правильный ответ: инженер
Инженерная инновационная деятельность	7	9		УК-2.1	Вопрос 12 Правильный ответ: В
Инженерная инновационная деятельность	7	9		УК-2.1	Вопрос 13 Правильный ответ: А, Б, В, Г
Инженерная инновационная деятельность	7	9		УК-2.1	Вопрос 14 Правильный ответ: второй этап
Инженерная инновационная деятельность	7	9		УК-2.1	Вопрос 15 Правильный ответ: 60
Основы взаимозаменяемости и технические измерения	4, 5	4, 5		УК-2.2	Вопрос 16 Правильный ответ: суммарное пятно контакта
Основы взаимозаменяемости и технические измерения	4, 5	4, 5		УК-2.2	Вопрос 17 Правильный ответ: односторонне вниз
Основы взаимозаменяемости и технические измерения	4, 5	4, 5		УК-2.2	Вопрос 18 Правильный ответ: 7-я
Основы взаимозаменяемости и технические измерения	4, 5	4, 5		УК-2.2	Вопрос 19 Правильный ответ: 2-306
Основы взаимозаменяемости и технические измерения	4, 5	4, 5		УК-2.2	Вопрос 20 Правильный ответ: начальному радиальному зазору
Экономика и организация производства на предприятии АПК	7	9		УК-2.2	Вопрос 21 Правильный ответ: 1
Экономика и организация производства на предприятии АПК	7	9		УК-2.2	Вопрос 22 Правильный ответ: 2
Экономика и организация производства на предприятии АПК	7	9		УК-2.2	Вопрос 23 Правильный ответ: 4
Экономика и организация производства на предприятии АПК	7	9		УК-2.2	Вопрос 24 Правильный ответ: 4
Экономика и организация производства на предприятии АПК	7	9		УК-2.2	Вопрос 25 Правильный ответ: 1
Инженерная инновационная деятельность	7	9		УК-2.2	Вопрос 26 Правильный ответ: Б, В
Инженерная инновационная деятельность	7	9		УК-2.2	Вопрос 27 Правильный ответ: целостность системы

Инженерная инновационная деятельность	7	9		УК-2.2	Вопрос 28 Правильный ответ: человек
Инженерная инновационная деятельность	7	9		УК-2.2	Вопрос 29 Правильный ответ: Г
Основы взаимозаменяемости и технические измерения	4, 5	4, 5		УК-2.3	Вопрос 30 Правильный ответ: 2
Основы взаимозаменяемости и технические измерения	4, 5	4, 5		УК-2.3	Вопрос 31 Правильный ответ: 3
Основы взаимозаменяемости и технические измерения	4, 5	4, 5		УК-2.3	Вопрос 32 Правильный ответ: 4
Основы взаимозаменяемости и технические измерения	4, 5	4, 5		УК-2.3	Вопрос 33 Правильный ответ: 3
Основы взаимозаменяемости и технические измерения	4, 5	4, 5		УК-2.3	Вопрос 34 Правильный ответ: 4
Основы взаимозаменяемости и технические измерения	4, 5	4, 5		УК-2.3	Вопрос 35 Правильный ответ: 4
Экономика и организация производства на предприятии АПК	7	9		УК-2.3	Вопрос 36 Правильный ответ: 4
Экономика и организация производства на предприятии АПК	7	9		УК-2.3	Вопрос 37 Правильный ответ: 3
Экономика и организация производства на предприятии АПК	7	9		УК-2.3	Вопрос 38 Правильный ответ: 2
Экономика и организация производства на предприятии АПК	7	9		УК-2.3	Вопрос 39 Правильный ответ: 2
Экономика и организация производства на предприятии АПК	7	9		УК-2.3	Вопрос 40 Правильный ответ: 3
Инженерная инновационная деятельность	7	9		УК-2.3	Вопрос 41 Правильный ответ: А
Инженерная инновационная деятельность	7	9		УК-2.3	Вопрос 42 Правильный ответ: А, Б, В, Г
Инженерная инновационная деятельность	7	9		УК-2.3	Вопрос 43 Правильный ответ: В
Инженерная инновационная деятельность	7	9		УК-2.3	Вопрос 44 Правильный ответ: капитальным
Основы взаимозаменяемости и технические измерения	4, 5	4, 5		УК-2.4	Вопрос 45 Правильный ответ: 1
Основы взаимозаменяемости и технические измерения	4, 5	4, 5		УК-2.4	Вопрос 46 Правильный ответ: 2



Основы взаимозаменяемости и технические измерения	4, 5	4, 5		УК-2.4	Вопрос 47 Правильный ответ: 3
Основы взаимозаменяемости и технические измерения	4, 5	4, 5		УК-2.4	Вопрос 48 Правильный ответ: 3
Основы взаимозаменяемости и технические измерения	4, 5	4, 5		УК-2.4	Вопрос 49 Правильный ответ: 3
Основы взаимозаменяемости и технические измерения	4, 5	4, 5		УК-2.4	Вопрос 50 Правильный ответ: 2
Экономика и организация производства на предприятии АПК	7	9		УК-2.3	Вопрос 51 Правильный ответ: 3
Экономика и организация производства на предприятии АПК	7	9		УК-2.3	Вопрос 52 Правильный ответ: 4
Экономика и организация производства на предприятии АПК	7	9		УК-2.3	Вопрос 53 Правильный ответ: 3
Экономика и организация производства на предприятии АПК	7	9		УК-2.3	Вопрос 54 Правильный ответ: 2
Экономика и организация производства на предприятии АПК	7	9		УК-2.3	Вопрос 55 Правильный ответ: 3
Инженерная инновационная деятельность	7	9		УК-2.4	Вопрос 56 Правильный ответ: Б
Инженерная инновационная деятельность	7	9		УК-2.4	Вопрос 57 Правильный ответ: А
Инженерная инновационная деятельность	7	9		УК-2.4	Вопрос 58 Правильный ответ: Б, Г
Инженерная инновационная деятельность	7	9		УК-2.4	Вопрос 59 Правильный ответ: Г
Инженерная инновационная деятельность	7	9		УК-2.4	Вопрос 60 Правильный ответ: В

Для каждой компетенции ФОС сохраняется отдельным файлом.

## ОЦЕНОЧНЫЕ МАТЕРИАЛЫ ДЛЯ ПРОВЕРКИ СФОРМИРОВАННОСТИ КОМПЕТЕНЦИИ

### Направление подготовки/специальность:

Код	35.03.06
Название	Агроинженерия
Направленность/профиль	Технические системы в агробизнесе

Шифр компетенции	УК-3
Название компетенции	Способен осуществлять социальное взаимодействие и реализовывать свою роль в команде

### Индикаторы достижения компетенции:

Шифр индикатора	УК-3.1
Наименование индикатора	Понимает эффективность использования стратегии сотрудничества для достижения поставленной цели, определяет свою роль в команде

Шифр индикатора	УК-3.2
Наименование индикатора	Понимает особенности поведения выделенных групп людей, с которыми работает/взаимодействует, учитывает их в своей деятельности (выбор категорий групп людей осуществляется образовательной организацией в зависимости от целей подготовки – по возрастным особенностям, по этническому или религиозному признаку, социально незащищенные слои населения и т.п.).

Шифр индикатора	УК-3.3
Наименование индикатора	Предвидит результаты (последствия) личных действий и планирует последовательность шагов для достижения заданного результата

Шифр индикатора	УК-3.4
Наименование индикатора	Эффективно взаимодействует с другими членами команды, в. т.ч. участвует в обмене информацией, знаниями и опытом, и презентации результатов работы команды

### Формирование компетенции:

Дисциплина	Семестр изучения			Шифр индикатора	Задания (тесты, вопросы, задачи, расчетные и ситуационные задачи, кейсы и т.д.)**
	ОФО	ЗФО	ОЗФО		
Введение в агроинженерию	1	1		УК-3.1	Вопрос 1 Холдинг – это
Введение в агроинженерию	1	1		УК-3.1	Вопрос 2 Факторы повышения производительности труда
Введение в агроинженерию	1	1		УК-3.1	Вопрос 3 Персонал предприятия – это
Введение в агроинженерию	1	1		УК-3.1	Вопрос 4 Классифицируйте рабочих по их роли и значению в процессе производства А) Основные

				Б) Вспомогательные В) Обслуживающие
Введение в агроинженерию	1	1	УК-3.1	Вопрос 5 Различают следующие виды численности персонала предприятия А) Реальная Б) Фактические работающие В) Все ответы правильные
Психология	3	3	УК-3.1	Вопрос 6 Предмет и содержание дисциплины «Управление персоналом в электроэнергетике»
Психология	3	3	УК-3.1	Вопрос 7 Сущность понятия «персонал», «управление персоналом»; методы изучения курса; основное содержание курса; взаимосвязь курса с другими дисциплинами.
Психология	3	3	УК-3.1	Вопрос 8 Сущность и состав административных, экономических и социально-психологических методов управления персоналом.
Психология	3	3	УК-3.1	Вопрос 9 Цели, функции и организационная структура систем управления персоналом
Психология	3	3	УК-3.1	Вопрос 10 Цели, задачи и сущность кадрового планирования.
Психология	3	3	УК-3.1	Вопрос 11 Кадровое планирование как необходимое условие реализации кадровой политики предприятия, учреждения, организации.
Психология	3	3	УК-3.1	Вопрос 12 <b>Планирование потребности в персонале. Кадровый потенциал.</b>
Психология	3	3	УК-3.1	Вопрос 13 <b>Взаимосвязь количественной и качественной потребности в персонале.</b>
Психология	3	3	УК-3.1	Вопрос 14 <b>Категории персонала на предприятии, в учреждениях и организации: руководители, специалисты, служащие, рабочие.</b>
Психология	3	3	УК-3.1	Вопрос 15 <b>Факторы, влияющие на наличие основных категорий работников и их соотношение.</b>
Психология	3	3	УК-3.2	Вопрос 16 <b>Найм, отбор и прием персонала.</b>
Психология	3	3	УК-3.2	Вопрос 17 <b>Соблюдение правовых норм при приеме.</b>
Психология	3	3	УК-3.2	Вопрос 18 <b>Деловая оценка персонала.</b>
Психология	3	3	УК-3.2	Вопрос 19 <b>Объекты и проекты деловой оценки.</b>
Психология	3	3	УК-3.2	Вопрос 20 <b>Группировка, отбор и содержание критериев и показателей оценки.</b>
Психология	3	3	УК-3.2	Вопрос 21 <b>Особенности организации управления адаптацией персонала.</b>

Психология	3	3		УК-3.2	<p>Вопрос 22</p> <p><b>Менеджмент персонала – это:</b></p> <p>а) умение добиваться поставленных целей, используя труд, интеллект и мотивы поведения других людей, работающих в организации</p> <p>б) искусство</p> <p>в) наука + опыт</p> <p>г) практика управления</p>
Психология	3	3		УК-3.2	<p>Вопрос 23</p> <p><b>Основоположник научной школы управления:</b></p> <p>а) Ф.Тейлор</p> <p>б) А.Файоль</p> <p>в) Э.Мэйо</p> <p>г) А.Богданов</p>
Психология	3	3		УК-3.2	<p>Вопрос 24</p> <p><b>Основоположник административной (классической) школы управления:</b></p> <p>а) Ф.Тейлор</p> <p>б) А.Файоль</p> <p>в) Э.Мэйо</p> <p>г) А.К. Альдерфер</p>
Психология	3	3		УК-3.2	<p>Вопрос 25</p> <p><b>К какой функции относится разработка новых товаров и услуг:</b></p> <p>а) маркетинг</p> <p>б) дилерская услуга</p> <p>в) инновация</p> <p>г) производство</p>
Психология	3	3		УК-3.2	<p>Вопрос 26</p> <p><b>Кто из руководителей компании отвечает за определение цели её развития:</b></p> <p>а) менеджеры</p> <p>б) совет директоров</p> <p>в) руководители бизнес-единиц</p> <p>г) все сотрудники</p>
Психология	3	3		УК-3.2	<p>Вопрос 27</p> <p><b>Конкретные конечные результаты, которые хотела бы достичь организация - это:</b></p> <p>а) цели</p> <p>б) миссия</p> <p>в) стратегия</p> <p>г) тактика деятельность организации</p>
Психология	3	3		УК-3.2	<p>Вопрос 28</p> <p>Миссия фирмы – это</p> <p>а) максимизация прибыли</p> <p>б) внешнее предназначение фирмы</p> <p>в) цель, связанная со снижением издержек</p> <p>г) мотивация ее персонала</p>

Психология	3	3		УК-3.2	<p>Вопрос 29</p> <p><b>Чем характеризуется компромисс при принятии решения:</b></p> <p>а) установление некоего среднего результата в споре двух сторон</p> <p>б) уменьшением выгоды в одной области с целью уменьшения нежелательных последствий в другой</p> <p>в) принятием решения, учитывающего мнения независимых сил</p> <p>г) продвижение решения, выгодного руководителю</p>
Психология	3	3		УК-3.2	<p>Вопрос 30</p> <p><b>Процесс деления организации на блоки, которые могут называться от-дельными отделами, отделениями или секторами, называется:</b></p> <p>а) анализом организации</p> <p>б) департаментализацией</p> <p>в) проектированием</p> <p>г) интегрированием</p>
Психология	3	3		УК-3.3	<p>Вопрос 31</p> <p><b>Сущность ситуационного подхода состоит в следующем:</b></p> <p>а) знание методов профессионального управления, доказавших свою эффективность</p> <p>б) умение предвидеть последствия применяемых методик и концепций</p> <p>в) правильное интерпретирование ситуации, определение наиважнейших факторов и применение адекватных методов</p> <p>г) применение способов действий, вызывающих удовлетворительное отношение руководителя</p>
Психология	3	3		УК-3.3	<p>2 Вопрос 32</p> <p><b>Процесс регулирования разных видов деятельности, структур организации - это:</b></p> <p>а) анализ среды и стратегическое планирование</p> <p>б) контроль</p> <p>в) мотивация</p> <p>г) координация</p>
Психология	3	3		УК-3.3	<p>Вопрос 33</p> <p><b>Предварительным контролем финансовых ресурсов организации является:</b></p> <p>а) бюджет</p> <p>б) заключение аудиторской организации</p> <p>в) баланс</p> <p>г) финансовый отчет за прошедший период времени</p>
Психология	3	3		УК-3.3	<p>Вопрос 34</p> <p><b>Задача предварительного контроля:</b></p> <p>а) контроль результатов выполнения плана</p> <p>б) контроль хода выполнения плана</p> <p>в) контроль готовности к выполнению плановых задач</p> <p>г) контроль каждой отдельной операции</p>
Психология	3	3		УК-3.3	<p>Вопрос 35</p> <p><b>Какими основными чертами должен обладать такой архитип управляющего как "лидер":</b></p> <p>а) способность определить место себя и принять корректирующие меры</p> <p>б) умение решать личностные конфликты, которые возникают при волевых решениях</p>

				<p>в) быть творческим человеком</p> <p>г) умение общаться с людьми, способность распознавать потенциал каждого человека и заинтересовывать его в полном использовании этого потенциала</p>
Психология	3	3	УК-3.3	<p>Вопрос 36</p> <p>Основная причина создания команды в организации:</p> <p>а) экономия времени</p> <p>б) экономия человеческих ресурсов</p> <p>в) мода</p> <p>г) возможность синергии</p>
Психология	3	3	УК-3.3	<p>Вопрос 37</p> <p><b>Метод ротации, как характерная черта национального менеджмента, наиболее часто используется в:</b></p> <p>а) США</p> <p>б) России</p> <p>в) Англии</p> <p>г) Японии</p>
Психология	3	3	УК-3.3	<p>Вопрос 38</p> <p><b>Стиль управления - это:</b></p> <p>а) манера поведения и форма взаимодействия с подчиненными</p> <p>б) форма отношений с руководством организации</p> <p>в) совокупность методов для выполнения своих функциональных обязанностей</p> <p>г) <b>распорядок работы учреждения</b></p>
Психология	3	3	УК-3.3	<p>Вопрос 39</p> <p><b>Какие группы факторов учитываются в мотивационной модели Ф. Герцберга:</b></p> <p>а) социальные и мотивирующие</p> <p>б) гигиенические и мотивационные</p> <p>в) ожидания и социальной справедливости</p> <p>г) комплексные</p>
Психология	3	3	УК-3.3	<p>Вопрос 40</p> <p><b>Что имеет первостепенное значение при назначении нового сотрудника на должность, где определяющим фактором являются технические знания:</b></p> <p>а) образование и предшествующая деятельность</p> <p>б) личные качества</p> <p>в) психологическая совместимость кандидата с руководителем</p> <p>г) умение руководить</p>
Психология	3	3	УК-3.3	<p>Вопрос 41</p> <p><b>Что является первоочередной необходимостью успешной работы сотрудника на новом месте:</b></p> <p>а) перспектива карьерного роста</p> <p>б) соответствие специализации</p> <p>в) справедливое вознаграждение</p> <p>г) <b>профессиональная и социальная адаптация</b></p>
Психология	3	3	УК-3.3	<p>Вопрос 42</p> <p><b>Какой из подходов характеризуется учётом способностей и мотивацией людей к труду:</b></p>

					<b>а) структурный</b> <b>б) поведенческий</b> <b>в) линейный</b> <b>г) матричный</b>
Психология	3	3		УК-3.3	Вопрос 43 Что является признаком бюрократического управления: а) отсутствие инициативы сотрудника, приоритета личных интересов б) блокирование предпринимательской деятельности в) формальный подход г) некомпетентность руководителя
Психология	3	3		УК-3.3	Вопрос 44 <b>Конфликты в организации неизбежны и их надо воспринимать:</b> <b>а) как должное</b> <b>б) конфликты надо использовать в интересах организации</b> <b>в) с конфликтами надо бороться во что бы то ни стало</b> <b>г) с конфликтами лучше не бороться: они разрешатся сами собой</b>
Психология	3	3		УК-3.3	Вопрос 45 <b>Какая из человеческих потребностей является главной по теории мотивации Макклелланда?</b> <b>а) успех</b> <b>б) деньги</b> <b>в) свобода</b> <b>г) безопасность</b>
Психология	3	3		УК-3.4	Вопрос 46 <b>Какой из подходов не относится к известным школам в управлении?</b> <b>а) научное управление</b> <b>б) административное управление</b> <b>в) новая экономическая политика</b> <b>г) человеческие отношения</b>
Психология	3	3		УК-3.4	Вопрос 47 <b>Ключевым фактором в любой модели управления являются:</b> <b>а) люди</b> <b>б) средства производства</b> <b>в) финансы</b> <b>г) структура управления</b>
Психология	3	3		УК-3.4	Вопрос 48 <b>На какие составляющие традиционно делятся задачи организации?</b> <b>а) работа с людьми</b> <b>б) работа с людьми и информацией</b> <b>в) работа с предметами и людьми</b> <b>г) работа с людьми, работа с людьми и информацией и работа с предметами и с людьми</b>
Психология	3	3		УК-3.4	Вопрос 49 <b>Какова важнейшая функция управления?</b> <b>а) получение максимальной прибыли</b>

					<b>б) создавать условия для дальнейшего успешного функционирования предприятия</b> <b>в) минимизация налоговых платежей</b> <b>г) завоевывание новых рынков сбыта</b>
Психология	3	3		УК-3.4	Вопрос 50 <b>В чем заключаются особенности кибернетизации относительно автоматизации?</b> <b>а) включение в алгоритм этапа использования интеллекта, т.е. способность решать неформализованные задачи и находить выход в непредвиденных ситуациях</b> <b>б) придание машине способности мыслить</b> <b>в) использование электронно-вычислительной техники в сочетании с этапами «мозгового штурма»</b> <b>и экспертных оценок</b> <b>г) качественно новый уровень техники и технологии</b>
Психология	3	3		УК-3.4	Вопрос 51 <b>Какое условие препятствует возникновению формальной организации людей (по Бернаруду)?</b> <b>а) способность общаться</b> <b>б) достижение общей цели</b> <b>в) стремление к свободе действий</b> <b>г) желание совместных действий</b>
Психология	3	3		УК-3.4	Вопрос 52 <b>В каких случаях обращаются к качественным методам прогнозирования?</b> <b>а) отсутствие возможности получить информацию другими методами</b> <b>б) нехватка информации, получаемой количественными методами прогнозирования</b> <b>в) сроки, отведенные на решение проблемы, очень ограничены</b> <b>г) при отсутствии достаточных средств на проведение прогнозов</b>
Психология	3	3		УК-3.4	Вопрос 53 <b>Отличительной чертой формальной организации является</b> <b>а) отсутствие единства в действиях ее членов</b> <b>б) жесткое давление на ее членов</b> <b>в) наличие должностных инструкций и предписаний</b> <b>г) сознательная координация действий двух или более лиц</b>
Психология	3	3		УК-3.4	Вопрос 54 <b>Пример влияния через разумную веру – это отношение</b> <b>а) рабочего с мастером</b> <b>б) крестьянина и помещика</b> <b>в) пациента с лечащим врачом</b> <b>г) подсудимого и судьи</b>
Психология	3	3		УК-3.4	Вопрос 55 <b>Теория бюрократии Макса Вебера обосновывает эффективность распределения полномочий в организации по типу:</b> <b>а) «Матрешки»</b> <b>б) «Цветочка»</b> <b>в) «Елочки»</b>
Психология	3	3		УК-3.4	Вопрос 56



					<p><b>Технологическая эффективность управленческих решений выражается в достижении таких целей, как...</b></p> <p><b>Выберете несколько вариантов ответов</b></p> <p><b>а) снижение значимости влияния фактора моды</b></p> <p><b>б) рост социальной защищенности населения</b></p> <p><b>в) повышение пропускающей способности оборудования</b></p>
Психология	3	3		УК-3.4	<p>Вопрос 57</p> <p>Метод «мозговой атаки» - это один из ... методов экспертных оценок</p>
Психология	3	3		УК-3.4	<p>Вопрос 58</p> <p>Принцип параллельного воздействия в теории коллектива:</p> <p>А. Сотрудничество семьи, школы, общественности</p> <p>Б. Взаимоотношения воспитателей и воспитанников</p> <p>В. Влияние на воспитанника через коллектив</p> <p>Г. Влияние родителей и воспитателей на воспитанника</p> <p>Д. Влияние на волю, сознание и поведение воспитанника</p>
Психология	3	3		УК-3.4	<p>Вопрос 59</p> <p>Способность личности к приспособлению ко всему многообразию жизни при любых условиях:</p> <p>А. совместимость</p> <p>Б. лидерство</p> <p>В. адаптивность</p> <p>Г. пластичность</p> <p>Д. дезадаптация</p>
Психология	3	3		УК-3.4	<p>Вопрос 60</p> <p>Социальные последствия осуществленных капиталовложений для предприятия, отрасли, региона – это ... эффективность инвестиций</p>

**Ключи к заданиям:**

Дисциплина	Семестр изучения			Шифр индикатора	Ключи к заданиям
	ОФО	ЗФО	ОЗФО		
Введение в агроинженерию	1	1		УК-3.1	<p>Вопрос 1</p> <p>Правильный ответ: Материнская компания, функционирующая на основе владения контрольными пакетами акций других компаний с целью управления их деятельностью и контроля</p>
Введение в агроинженерию	1	1		УК-3.1	<p>Вопрос 2</p> <p>Правильный ответ: Факторы повышения производительности труда</p> <p>Ответ: Совокупность объективных и субъективных причин, под влиянием которых изменяется уровень производительности труда</p>

Введение в агроинженерию	1	1		<i>УК-3.1</i>	<p>Вопрос 3</p> <p>Правильные ответы: Штатный состав работников предприятия, составляющий группы по профессиональным или другим признакам и выполняющий различные управленческие и производственно-хозяйственные функции</p>
Введение в агроинженерию	1	1		<i>УК-3.1</i>	<p>Вопрос 4</p> <p>Правильные ответы: А</p>
Введение в агроинженерию	1	1		<i>УК-3.1</i>	<p>Вопрос 5</p> <p>Правильный ответ: А</p>
Психология	3	3		<i>УК-3.1</i>	<p>Вопрос 6</p> <p>Правильный ответ: К понятию «управление персоналом (кадрами)» приближается понятие «управление человеческим фактором», означающее целенаправленное воздействие на человека как носителя способности к труду с целью получения большего результата от его деятельности, большей гуманизации осуществляемых на предприятии мероприятий технического прогресса как условия лучшего использования техники, ориентации организации производства и труда на возможности человека, его интересы.</p>
Психология	3	3		<i>УК-3.1</i>	<p>Вопрос 7</p> <p>Правильный ответ: Управление персоналом - вид деятельности, направленный на руководство людьми с целью реализации проектов организации. Персонал - Личный состав или работники учреждения, предприятия, составляющие группу по профессиональным или иным признакам. Целью дисциплины является знакомство студентов с основами знаний, связанных с целенаправленным организационным воздействием на людей, занятых трудом (персоналом), для обеспечения эффективного функционирования организации (предприятия, учреждения) и удовлетворения потребностей работника, а также интересов трудового коллектива.</p>
Психология	3	3		<i>УК-3.1</i>	<p>Вопрос 8</p> <p>Правильный ответ: Экономические методы управления являются способами воздействия на персонал на основе использования экономических законов и обеспечивают возможность в зависимости от ситуации как «одарять», так и «качать».</p>

					Административно-правовые методы являются способами осуществления управленческих воздействий на персонал, основанными на властных отношениях, дисциплине и системе административно-правовых взысканий. Социально-психологические методы — это способы осуществления управленческих воздействий на персонал, основанные на использовании закономерностей социологии и психологии.
Психология	3	3		УК-3.1	<p>Вопрос 9</p> <p>Правильный ответ: Главная цель СУП: обеспечение организации персоналом, их эффективное использование, профессиональное и социальное развитие.  Функции: Функция планирования персонала, Функция управления наймом и учетом персонала, Функция оценки, обучения и развития, Функция правового обеспечения УП и тд.</p>
Психология	3	3		УК-3.1	<p>Вопрос 10</p> <p>Правильный ответ: Главные цели кадрового планирования:  Получение и удержание нужного числа работников определённой квалификации;  Раскрытие потенциала персонала компании; Предотвращение проблем, возникающих из-за нехватки или переизбытка кадров. Кадровое планирование решает следующие задачи Даёт ответ на вопрос, сколько работников нужно предприятию. Какую они должны иметь квалификацию, навыки, опыт; Какие средства и пути более выгодно использовать компании для привлечения или сокращения персонала; Как извлечь больше выгоды для компании из способностей и возможностей нанятых специалистов; Какие способы и инструменты использовать для развития сотрудников; Во сколько обойдётся внедрение перечисленных шагов.</p>
Психология	3	3		УК-3.1	<p>Вопрос 11</p> <p>Правильный ответ: Чаще всего этот процесс может быть достаточно неопределенный. В соответствии со сказанным, процесс планирования представляет собой обязательный элемент, но несколько ненадежный. По той простой причине что организация или сотрудники организации могут сопротивляться плановым действиям руководства и это может повлечь внутреннюю напряженность либо конфликт. Следовательно, могут возникнуть сложности в вопросе урегулирования конкуренции целей и планов, которые бы касались кадрового планирования. Проблемы согласования таких планов могут быть усложнены отсутствием различной объективной информации по планированию.</p>
Психология	3	3		УК-3.1	<p>Вопрос 12</p> <p>Правильный ответ: Под кадровым планированием потребности в персонале понимается определение нужной для текущего функционирования и будущего развития компании численности специалистов. Дополнительно обеспечивается разработка методов приведения фактического состава трудящихся</p>

					к плановому путем набора, повышения квалификации и увольнения.Кадровый потенциал - это способности и возможности каждого работника по реализации своих умений для обеспечения жизнедеятельности любого субъекта производства. Показатели кадрового потенциала, при помощи которых этот потенциал оценивается, являются личностные качества сотрудников, их работоспособность, уровень профессиональных знаний и навыков, опыт, наличие творческих способностей.
Психология	3	3		УК-3.1	<p>Вопрос 13</p> <p>Правильный ответ: Планирование потребности в персонале — одно из важнейших направлений кадрового планирования, позволяющее установить на заданный период времени качественный и количественный состав персонала.</p> <p>Как видно из определения, следует различать качественную и количественную потребность в персонале. Эти виды потребности в практике планирования численности рассчитывают в единстве и взаимосвязи.</p> <p>Качественная потребность, т.е. потребность по категориям, профессиям, специальностям, уровню квалификационных требований к персоналу, рассчитывается исходя из общей организационной структуры, а также организационных структур подразделений; профессионально-квалификационного деления работ, зафиксированных в производственно-технологической документации на рабочий процесс; требований к должностям и рабочим местам, закрепленным в должностных инструкциях или описаниях рабочих мест; штатного расписания организации и ее подразделений, где фиксируется состав должностей; документации, регламентирующей различные организационно-управленческие процессы с выделением требований по профессионально квалификационному составу исполнителей.</p> <p>Расчет качественной потребности по профессиям, специальностям и т.п. сопровождается одновременным расчетом количества персонала по каждому критерию качественной потребности. Общая потребность в персонале находится суммированием количественной потребности по отдельным качественным критериям.</p> <p>Количественная потребность в персонале планируется посредством определения его расчетной численности и ее сравнения с фактической обеспеченностью на определенный плановый период. Можно выделить несколько основных методов расчета количественной потребности п персонале.</p>
Психология	3	3		УК-3.1	<p>Вопрос 14</p> <p>Правильный ответ: Руководители (Директоры, управляющие, мастера, начальники подразделений и их заместители) Специалисты (Инженеры, экономисты, бухгалтеры, нормировщики, администраторы) Рабочие (Разнорабочие, кассиры, курьеры, вахтёры, уборщицы) Служащие</p>

					(Делопроизводители, агенты, учётчики, секретари, стенографисты)
Психология	3	3		УК-3.1	<p>Вопрос 15</p> <p>Правильный ответ: физиологические (пол, возраст, состояние здоровья)  Технические и технологические (сложность труда, техн оснащённость)  Структурно организационные ( условия труда, режим работы, объём предприятия)  Соц-эк (материальное стимулирование, соц льгот)  Соц-псих (моральный климат в коллективе, статус и признание)  Территориально ситуационные (месторасположение фирмы, инфляция)</p>
Психология	3	3		УК-3.2	<p>Вопрос 16</p> <p>Правильный ответ: Наем на работу — это ряд действий, направленных на привлечение кандидатов, обладающих качествами, необходимыми для достижения целей, поставленных организацией. С привлечения на работу начинается управление персоналом.  Отбор персонала представляет собой процесс, с помощью которого предприятие или организация выбирают из ряда заявителей одного или нескольких, наилучшим образом подходящих под критерии отбора на вакантное место, прПрием персонала на работу – это последовательность действий, направленных на удовлетворение потребности компании в качественных работниках. В чем заключается грамотная организация приема персонала – читайте в нашем материале.</p>
Психология	3	3		УК-3.2	<p>Вопрос 17</p> <p>Правильный ответ: При приеме на работу (до подписания трудового договора) работодатель обязан ознакомить работника под роспись с правилами внутреннего трудового распорядка и иными локальными нормативными актами, непосредственно связанными с трудовой деятельностью работника.  И только после того, как вы ознакомились с документами работодателя определяющими режим работы, порядок оплаты труда и ваши обязанности, а также расписались в том, что ознакомились с ними можно приступить к заключению трудового договора.</p>
Психология	3	3		УК-3.2	<p>Вопрос 18</p> <p>Правильный ответ: Деловая оценка персонала – это процесс установления соответствия профессиональных и личностных характеристик работника требованиям должности, которую он занимает или на которую претендует. Для</p>

				установления соответствия необходимо не только четко очертить круг исследуемых характеристик, но и установить критерии оценки.
Психология	3	3	УК-3.2	<p>Вопрос 19</p> <p>Правильный ответ: Чтобы деловая оценка работников была эффективной, в организации необходимо разработать систему деловой оценки. Основные требования к системе деловой оценки сводятся к следующему:</p> <ul style="list-style-type: none"> <li>· объективность – использование достаточно полной системы показателей для характеристики работника, его деятельности, поведения, использования достоверной информационной базы для расчета показателей, охватывания достаточно длительного периода работы и учета динамики результатов деятельности в течение этого периода;</li> <li>· оперативность – своевременность и скорость оценивания, регулярность его проведения;</li> <li>· гласность – широкое ознакомление работников с порядком и методикой проведения оценивания, доведения его результатов ко всем заинтересованным лицам;</li> <li>· демократизм – участие общественности, привлечения к оцениванию коллег и подчиненных;</li> <li>· единство требований оценивания для всех работников однородной должности;</li> <li>· простота, четкость и этичность процедуры оценивания;</li> <li>· результативность – обязательное и оперативное применение действующих мероприятий за результатами оценивания;</li> <li>· максимально возможная механизация и автоматизация процедуры оценивания;</li> <li>· дифференцированность - оценка персонала должна осуществляться с учетом специфики функциональных обязанностей.</li> </ul>
Психология	3	3	УК-3.2	<p>Вопрос 20</p> <p>Правильный ответ: Виды критериев</p> <p>Статистические критерии подразделяются на следующие категории:</p> <p>Критерии значимости. Проверка на значимость предполагает проверку гипотезы о численных значениях известного закона распределения.</p>

				<p>Критерии согласия. Проверка на согласие подразумевает проверку предположения о том, что исследуемая случайная величина подчиняется предполагаемому закону. Критерии согласия можно также воспринимать, как критерии значимости. Критериями согласия являются:</p> <p>Критерий Пирсона  Критерий Колмогорова-Смирнова (англ. )  Критерий Андерсона-Дарлинга (англ. )  Критерий Жака-Бера (англ. )  Критерий Шапиро-Уилка (англ. )  График нормальности (англ. ) — не столько критерий, сколько графическая иллюстрация: точки специально построенного графика должны лежать почти на одной прямой.</p>
Психология	3	3	УК-3.2	<p>Вопрос 21</p> <p>Правильный ответ: Управление процессом адаптации -- это активное воздействие на факторы, определяющие ее ход, сроки, снижение неблагоприятных последствий и т.п. Необходимость управления адаптацией определяется большим ущербом как для производства, так и для работников. Так, применительно к молодым рабочим она включает в себя:</p> <p>анализ ожиданий поступающих рабочих (выяснение на основании беседы мотивов поступления, ожиданий, связанных с данным предприятием, при необходимости</p> <p>- профессиональная ориентация, прием и прогноз стабильности новичка (как долго он может проработать в данном коллективе); введение новичка в коллектив; собственно контроль адаптации в ходе периодических встреч или заочно; ликвидацию причин конфликтных ситуаций или неудовлетворенности решением проблем адаптантов, санкции в отношении тех, кто обязан был устранить причины не адаптации; обобщение материалов о ходе адаптации новичков, ознакомление с ними администрации предприятия и линейных руководителей.</p>
Психология	3	3	УК-3.2	<p>Вопрос 22</p> <p>Правильный ответ:.а</p>
Психология	3	3	УК-3.2	<p>Вопрос 23</p> <p>Правильный ответ: а</p>
Психология	3	3	УК-3.2	<p>Вопрос 24</p> <p>Правильный ответ:.б</p>

Психология	3	3		УК-3.2	Вопрос 25 Правильный ответ: в
Психология	3	3		УК-3.2	Вопрос 2 Правильный ответ: б
Психология	3	3		УК-3.2	Вопрос 27 Правильный ответ: а
Психология	3	3		УК-3.2	Вопрос 28 Правильный ответ: б
Психология	3	3		УК-3.2	Вопрос 29 Правильный ответ: а
Психология	3	3		УК-3.2	Вопрос 30 Правильный ответ: б
Психология	3	3		УК-3.3	Вопрос 31 Правильный ответ: в
Психология	3	3		УК-3.3	Вопрос 32 Правильный ответ: г
Психология	3	3		УК-3.3	Вопрос 33 Правильный ответ: а
Психология	3	3		УК-3.3	Вопрос 34 Правильный ответ: в
Психология	3	3		УК-3.3	Вопрос 35 Правильный ответ: г
Психология	3	3		УК-3.3	Вопрос 36 Правильный ответ: г
Психология	3	3		УК-3.3	Вопрос 37 Правильный ответ: в
Психология	3	3		УК-3.3	Вопрос 38 Правильный ответ: а
Психология	3	3		УК-3.3	Вопрос 39



					Правильный ответ: б
Психология	3	3		УК-3.3	Вопрос 40 Правильный ответ: а
Психология	3	3		УК-3.3	Вопрос 41 Правильный ответ: г
Психология	3	3		УК-3.3	Вопрос 42 Правильный ответ: б
Психология	3	3		УК-3.3	Вопрос 43 Правильный ответ: в
Психология	3	3		УК-3.3	Вопрос 44 Правильный ответ: а
Психология	3	3		УК-3.3	Вопрос 45 Правильный ответ: б
Психология	3	3		УК-3.4	Вопрос 46 Правильный ответ: в
Психология	3	3		УК-3.4	Вопрос 47 Правильный ответ: а
Психология	3	3		УК-3.4	Вопрос 48 Правильный ответ: г
Психология	3	3		УК-3.4	Вопрос 49 Правильный ответ: б
Психология	3	3		УК-3.4	Вопрос 50 Правильный ответ: а
Психология	3	3		УК-3.4	Вопрос 51 Правильный ответ: в
Психология	3	3		УК-3.4	Вопрос 52 Правильный ответ: б
Психология	3	3		УК-3.4	Вопрос 53

					Правильный ответ: г
Психология	3	3		<i>УК-3.4</i>	Вопрос 54 Правильный ответ: в
Психология	3	3		<i>УК-3.4</i>	Вопрос 55 Правильный ответ: в
Психология	3	3		<i>УК-3.4</i>	Вопрос 56 Правильный ответ: в,г
Психология	3	3		<i>УК-3.4</i>	Вопрос57 Правильный ответ Коллективных
Психология	3	3		<i>УК-3.4</i>	Вопрос58 Правильный ответ В
Психология	3	3		<i>УК-3.4</i>	Вопрос59 Правильный ответ В
Психология	3	3		<i>УК-3.4</i>	Вопрос60 Правильный ответ Социальная

Для каждой компетенции ФОС сохраняется отдельным файлом.

## ОЦЕНОЧНЫЕ МАТЕРИАЛЫ ДЛЯ ПРОВЕРКИ СФОРМИРОВАННОСТИ КОМПЕТЕНЦИИ

### Направление подготовки/специальность:

Код	35.03.06
Название	Агроинженерия
Направленность/профиль	Технические системы в агробизнесе
Шифр компетенции	УК-4
Название компетенции	Способен осуществлять деловую коммуникацию в устной и письменной формах на государственном языке Российской Федерации и иностранном(ых) языке(ах)

### Индикаторы достижения компетенции:

Шифр индикатора	УК-4.1
Наименование индикатора	Выбирает на государственном и иностранном(-ых) языках коммуникативно приемлемые стиль делового общения, вербальные и невербальные средства взаимодействия с партнерами
Шифр индикатора	УК-4.2
Наименование индикатора	Использует информационно-коммуникативные технологии при поиске необходимой информации в процессе решения стандартных коммуникативных задач на государственном и иностранном(-ых) языках
Шифр индикатора	УК-4.3
Наименование индикатора	Ведет деловую переписку, учитывая особенности стилистики официальных и неофициальных писем, социокультурные различия в формате корреспонденции на государственном и иностранном(-ых) языках
Шифр индикатора	УК-4.4
Наименование индикатора	Демонстрирует интегративные умения использовать диалогическое общения для сотрудничества в академической коммуникации общения: <ul style="list-style-type: none"> <li>• внимательно слушая и пытаясь понять суть идей других, даже если они противоречат собственным воззрениям;</li> <li>• уважая высказывания других как в плане содержания, так и в плане формы;</li> <li>• критикуя аргументировано и конструктивно, не задевая чувств других;</li> <li>• адаптируя речь и язык жестов к ситуациям взаимодействия</li> </ul>
Шифр индикатора	УК-4.5
Наименование индикатора	Демонстрирует умение выполнять перевод профессиональных текстов с иностранного (-ых) на государственный язык и обратно

### Формирование компетенции:

Дисциплина	Семестр изучения			Шифр индикатора	Задания (тесты, вопросы, задачи, расчетные и ситуационные задачи, кейсы и т.д.)**
	ОФО	ЗФО	ОЗФО		
Иностранный язык	1,2	1,2		УК-4.1	Вопрос 1 The test is rather easy. I'm not going to ask ... for help. I'll be able to do it ...
Иностранный язык	1,2	1,2		УК-4.1	Вопрос 2

					He's quit right, I agree with ... completely.
Иностранный язык	1,2	1,2		<i>УК-4.1</i>	Вопрос 3 Where will ... meet, Bob?
Иностранный язык	1,2	1,2		<i>УК-4.1</i>	Вопрос 4 Selfish people care only about ... .
Иностранный язык	1,2	1,2		<i>УК-4.1</i>	Вопрос 5 Sam taught ... to play the guitar.
Иностранный язык	1,2	1,2		<i>УК-4.1</i>	Вопрос 6 The policeman told...not to park ...car near the office of the company.
Иностранный язык	1,2	1,2		<i>УК-4.1</i>	Вопрос 7 Don't help him. He should do ...homework...
Иностранный язык	1,2	1,2		<i>УК-4.1</i>	Вопрос 8 You must make ...give up smoking.
Иностранный язык	1,2	1,2		<i>УК-4.1</i>	Вопрос 9 Your room is more comfortable than...
Иностранный язык	1,2	1,2		<i>УК-4.1</i>	Вопрос 10 Her work is more difficult than...
Иностранный язык	1,2	1,2		<i>УК-4.1</i>	Вопрос 11 ... aunt Susan is ... mother's sister.
Иностранный язык	1,2	1,2		<i>УК-4.1</i>	Вопрос 12 Ask ... if it is ... car.
Иностранный язык	1,2	1,2		<i>УК-4.1</i>	Вопрос 13 He gave ... .. photo in which I couldn't recognize ... .
Иностранный язык	1,2	1,2		<i>УК-4.1</i>	Вопрос 14 This is ... room.
Иностранный язык	1,2	1,2		<i>УК-4.1</i>	Вопрос 15 The documents are ... .
Иностранный язык	1,2	1,2		<i>УК-4.2</i>	Вопрос 16 Please give ... .. book. I'll return it in a week.
Иностранный язык	1,2	1,2		<i>УК-4.2</i>	Вопрос 17 Don't ask ...stupid questions.
Иностранный язык	1,2	1,2		<i>УК-4.2</i>	Вопрос 18 I won't ask...friend for help, I can do it...
Иностранный язык	1,2	1,2		<i>УК-4.2</i>	Вопрос 19 James asked ...where...were going to celebrate the New Year.

Иностранный язык	1,2	1,2		УК-4.2	Вопрос 20 Michael told...dad to wake...up early.
Иностранный язык	1,2	1,2		УК-4.2	Вопрос 21 The girls are here, ... came early.
Иностранный язык	1,2	1,2		УК-4.2	Вопрос 22 The Browns have moved to a new flat. ... gave ... .. address, so I can visit them.
Иностранный язык	1,2	1,2		УК-4.2	Вопрос 23 ... like to visit ... friends.
Иностранный язык	1,2	1,2		УК-4.2	Вопрос 24 Mary and ... cousin are spending ... holidays in Brighton.
Иностранный язык	1,2	1,2		УК-4.2	Вопрос 25 I meet ... almost every day.
Иностранный язык	1,2	1,2		УК-4.2	Вопрос 26 While peeling potatoes my small brother cut...with a sharp knife.
Иностранный язык	1,2	1,2		УК-4.2	Вопрос 27 It is not ...fault. You can't blame ...
Иностранный язык	1,2	1,2		УК-4.2	Вопрос 28 Her working day is longer than...
Иностранный язык	1,2	1,2		УК-4.2	Вопрос 29 Please give ... .. notebook.
Иностранный язык	1,2	1,2		УК-4.2	Вопрос 30 Don't ask ...stupid questions.
Иностранный язык	1,2	1,2		УК-4.3	Вопрос 31 Tom _____ his hand when he was cooking the dinner. A. burnt      B. was burning      C. has burnt
Иностранный язык	1,2	1,2		УК-4.3	Вопрос 32 _____ tomorrow, so we can go out somewhere. A. I'm not working      B. I don't work      C. I won't work
Иностранный язык	1,2	1,2		УК-4.3	Вопрос 33 The phone is ringing. It _____ be Tim. A. might      B. can      C. could
Иностранный язык	1,2	1,2		УК-4.3	Вопрос 34 We _____ by a loud noise during the night. A. woke up      B. are woken up      C. were woken up
Иностранный язык	1,2	1,2		УК-4.3	Вопрос 35 I wish I _____ a car. It would make life so much easier. A. have      B. had      C. would have

Иностранный язык	1,2	1,2		УК-4.3	Вопрос 36 It's late. It's time _____ home. A. we go    B. we must go    C. we went
Иностранный язык	1,2	1,2		УК-4.3	Вопрос 37 Hello, Jim. I didn't expect to see you today. Sonia said you _____ A. are    B. were    C. should be
Иностранный язык	1,2	1,2		УК-4.3	Вопрос 38 How _____? A. did the accident happen    B. happened the accident    C. did happen the accident
Иностранный язык	1,2	1,2		УК-4.3	Вопрос 39 You can't stop me _____ what I want A. do    B. to do    C. doing
Иностранный язык	1,2	1,2		УК-4.4	Вопрос 40 I'm thinking _____ a house. A. to buy    B. of to buy    C. of buying
Иностранный язык	1,2	1,2		УК-4.4	Вопрос 41 Call an ambulance. There's been _____ A. accident    B. an accident    C. the accident
Иностранный язык	1,2	1,2		УК-4.4	Вопрос 42 There are millions of stars in _____ A. space    B. a space    C. the space
Иностранный язык	1,2	1,2		УК-4.4	Вопрос 43 I don't like stories _____ have unhappy endings. A. who    B. which    C. that
Иностранный язык	1,2	1,2		УК-4.4	Вопрос 44 The bus service is very good. There's a bus _____ ten minutes. A. each    B. every    C. all
Иностранный язык	1,2	1,2		УК-4.4	Вопрос 45 I'll be at home _____ - Friday morning. A. at    B. on    C. in
Информатика	1	1		УК-4.5	Вопрос 46 Объем используемой информационной среды в условиях цифровизации экономики: а) прямолинейно уменьшается б) экспоненциально увеличивается в) прямолинейно увеличивается г) остается без изменения
Информатика	1	1		УК-4.5	Вопрос 47 Какие преимущества предоставляют цифровые технологии по сравнению с традиционными форматами ведения экономической деятельности? а) возможность практически бесконечного воспроизведения информации без ущерба для качества; б) широкий диапазон типов информации, с которой работают цифровые технологии (текст, медиа и т.п.); в) высокая скорость передачи информации

					г) высокая защищенность технологических и организационных инноваций.
Информатика	1	1		УК-4.5	Вопрос 48 Совокупность информационных ресурсов, созданных субъектами информационной сферы, средств взаимодействия таких субъектов, их информационных систем и необходимой информационной инфраструктуры: а) информационное поле деятельности б) информационное пространство в) информационное общество
Информатика	1	1		УК-4.5	Вопрос 49 Фрагмент реального мира, подлежащий системному анализу для создания базы данных, – это ...
Информатика	1	1		УК-4.5	Вопрос 50 Установите соответствие между понятиями и их примерами: А. Браузер В. Электронная почта С. Поисковый сервер D. Всемирная паутина E. Internet Explorer F. Outlook Express G. Yandex H. WWW
Информатика	1	1		УК-4.5	Вопрос 51 Программа «переводчик Google», которая отображает перевод написанного на другом языке текста при наведении на него в реальном времени, является примером: а) Реальности б) Дополненной реальности в) Дополненной виртуальности г) Виртуальной реальности
Информатика	1	1		УК-4.5	Вопрос 52 Как называется область информационной технологии, изучающая методы превращения знаний в объект обработки на компьютере? а) Теория автоматизированных систем управления. б) Теория систем управления базами данных. в) Инженерия знаний.
Информатика	1	1		УК-4.5	Вопрос 53 Какая из технологий цифровой экономики ориентирована на формирование децентрализованных хранилищ данных? а) «большие данные»; б) беспроводная связь; в) блокчейн-технология; г) сенсорики.
Информатика	1	1		УК-4.5	Вопрос 54 Главной особенностью баз данных является ориентация на ...
Информатика	1	1		УК-4.5	Вопрос 55 Совокупность содержащейся в базах данных информации и обеспечивающих ее обработку информационных технологий и технических средств – это ... система
Информатика	1	1		УК-4.5	Вопрос 56 Глубокое обучение — это: а) Класс алгоритмов машинного обучения, основанный на искусственных нейронных сетях. б) То же самое, что и машинное обучение.

					в) То же самое, что обучение с подкреплением. г) Взаимодействие экспертов с экспертными системами.
Информатика	1	1		УК-4.5	Вопрос 57 Неструктурированные данные — это: а) Данные, которые невозможно обработать — даже при помощи компьютера. б) Данные, которые не имеют семантически ясной и легко реализуемой на компьютере структуры. в) Данные, которые производятся только при помощи смартфонов. г) То же самое, что и большие данные
Информатика	1	1		УК-4.5	Вопрос 58 К характеристикам больших данных не относится: а) Объём б) Значение в) Скорость г) Многообразии
Информатика	1	1		УК-4.5	Вопрос 59 Система, реализующая информационную модель предметной области, называется ... системой.
Информатика	1	1		УК-4.5	Вопрос 60 Процесс преобразования сообщения в комбинацию символов в соответствии с кодом называется ...

**Ключи к заданиям:**

Дисциплина	Семестр изучения			Шифр индикатора	Ключи к заданиям
	ОФО	ЗФО	ОЗФО		
Иностранный язык	1,2	1,2		УК-4.1	Вопрос 1 Правильный ответ: Любое местоимение в объектном падеже, myself
Иностранный язык	1,2	1,2		УК-4.1	Вопрос 2 Правильный ответ: him
Иностранный язык	1,2	1,2		УК-4.1	Вопрос 3 Правильные ответы: Штатный состав работников предприятия, составляющий группы по профессиональным или другим признакам и выполняющий различные управленческие и производственно-хозяйственные функции
Иностранный язык	1,2	1,2		УК-4.1	Вопрос 4 Правильные ответы: Любое местоимение во мн.ч.
Иностранный язык	1,2	1,2		УК-4.1	Вопрос 5 Правильный ответ: Themselves
Иностранный язык	1,2	1,2		УК-4.1	Вопрос 6



					Правильный ответ: Любое местоимение в объектном падеже
Иностранный язык	1,2	1,2		УК-4.1	Вопрос 7 Правильный ответ: His, himself
Иностранный язык	1,2	1,2		УК-4.1	Вопрос 8 Правильный ответ: Любое местоимение в объектном падеже
Иностранный язык	1,2	1,2		УК-4.1	Вопрос 9 Правильный ответ: Любое местоимение в притяжательном падеже (абсолютная форма)
Иностранный язык	1,2	1,2		УК-4.1	Вопрос 10 Правильный ответ: Любое местоимение в притяжательном падеже (абсолютная форма)
Иностранный язык	1,2	1,2		УК-4.1	Вопрос 11 Правильный ответ: любое местоимение в притяжательном падеже (2 раза)
Иностранный язык	1,2	1,2		УК-4.1	Вопрос 12 Правильный ответ: Любое местоимение в объектном падеже, любое местоимение в притяжательном падеже
Иностранный язык	1,2	1,2		УК-4.1	Вопрос 13 Правильный ответ: Любое местоимение в объектном падеже, любое местоимение в притяжательном падеже
Иностранный язык	1,2	1,2		УК-4.1	Вопрос 14 Правильный ответ: Любое местоимение в притяжательном падеже
Иностранный язык	1,2	1,2		УК-4.1	Вопрос 15 Правильный ответ: Любое местоимение в притяжательном падеже (абсолютная форма)
Иностранный язык	1,2	1,2		УК-4.2	Вопрос 16 Правильный ответ: Любое местоимение в объектном падеже, любое местоимение в притяжательном падеже
Иностранный язык	1,2	1,2		УК-4.2	Вопрос 17 Правильный ответ: Любое местоимение в объектном падеже
Иностранный язык	1,2	1,2		УК-4.2	Вопрос 18 Правильный ответ: My, myself
Иностранный язык	1,2	1,2		УК-4.2	Вопрос 19 Правильный ответ: Любое местоимение в объектном падеже, Любое местоимение во мн.ч.
Иностранный язык	1,2	1,2		УК-4.2	Вопрос 20 Правильный ответ: His, him
Иностранный язык	1,2	1,2		УК-4.2	Вопрос 21 Правильный ответ: They
Иностранный язык	1,2	1,2		УК-4.2	Вопрос 22

					Правильный ответ: They, me, their
Иностранный язык	1,2	1,2		УК-4.2	Вопрос 23 Правильный ответ: I, my (we, our)
Иностранный язык	1,2	1,2		УК-4.2	Вопрос 24 Правильный ответ: Her, their
Иностранный язык	1,2	1,2		УК-4.2	Вопрос 25 Правильный ответ: Любое местоимение в объектном падеже
Иностранный язык	1,2	1,2		УК-4.2	Вопрос 26 Правильный ответ: Himself
Иностранный язык	1,2	1,2		УК-4.2	Вопрос 27 Правильный ответ: Любое местоимение в притяжательном падеже, любое местоимение в объектном падеже
Иностранный язык	1,2	1,2		УК-4.2	Вопрос 28 Правильный ответ: Любое местоимение в притяжательном падеже (абсолютная форма)
Иностранный язык	1,2	1,2		УК-4.2	Вопрос 29 Правильный ответ: Любое местоимение в объектном падеже, любое местоимение в притяжательном падеже
Иностранный язык	1,2	1,2		УК-4.2	Вопрос 30 Правильный ответ: Любое местоимение в объектном
Иностранный язык	1,2	1,2		УК-4.3	Вопрос 31 Правильный ответ: a
Иностранный язык	1,2	1,2		УК-4.3	Вопрос 32 Правильный ответ: a
Иностранный язык	1,2	1,2		УК-4.3	Вопрос 33 Правильный ответ: b
Иностранный язык	1,2	1,2		УК-4.3	Вопрос 34 Правильный ответ: c
Иностранный язык	1,2	1,2		УК-4.3	Вопрос 35 Правильный ответ: b
Иностранный язык	1,2	1,2		УК-4.3	Вопрос 36 Правильный ответ: a
Иностранный язык	1,2	1,2		УК-4.3	Вопрос 37 Правильный ответ: b
Иностранный язык	1,2	1,2		УК-4.3	Вопрос 38 Правильный ответ: a
Иностранный язык	1,2	1,2		УК-4.3	Вопрос 39

					Правильный ответ: с
Иностранный язык	1,2	1,2		УК-4.4	Вопрос 40 Правильный ответ: с
Иностранный язык	1,2	1,2		УК-4.4	Вопрос 41 Правильный ответ: b
Иностранный язык	1,2	1,2		УК-4.4	Вопрос 42 Правильный ответ: с
Иностранный язык	1,2	1,2		УК-4.4	Вопрос 43 Правильный ответ: с
Иностранный язык	1,2	1,2		УК-4.4	Вопрос 44 Правильный ответ: b
Иностранный язык	1,2	1,2		УК-4.4	Вопрос 45 Правильный ответ: b
Информатика	1	1		УК-4.5	Вопрос 46 Правильный ответ: в
Информатика	1	1		УК-4.5	Вопрос 47 Правильный ответ: б,в
Информатика	1	1		УК-4.5	Вопрос 48 Правильный ответ: б
Информатика	1	1		УК-4.5	Вопрос 49 Правильный ответ: Предметная область
Информатика	1	1		УК-4.5	Вопрос 50 Правильный ответ А-Е, В-Ф, С-Г, D-Н
Информатика	1	1		УК-4.5	Вопрос 51 Правильный ответ: в
Информатика	1	1		УК-4.5	Вопрос 52 Правильный ответ: в
Информатика	1	1		УК-4.5	Вопрос 53 Правильный ответ: в
Информатика	1	1		УК-4.5	Вопрос 54 Правильный ответ: оперативную обработку данных и работу с конечным пользователем
Информатика	1	1		УК-4.5	Вопрос 55 Правильный ответ: Информационная
Информатика	1	1		УК-4.5	Вопрос 56 Правильный ответ: а
Информатика	1	1		УК-4.5	Вопрос 57

					Правильный ответ б
Информатика	1	1		УК-4.5	Вопрос58 Правильный ответ б
Информатика	1	1		УК-4.5	Вопрос59  Правильный ответ Информационной
Информатика	1	1		УК-4.5	Вопрос60  Правильный ответ Кодированием

Для каждой компетенции ФОС сохраняется отдельным файлом.

## ОЦЕНОЧНЫЕ МАТЕРИАЛЫ ДЛЯ ПРОВЕРКИ СФОРМИРОВАННОСТИ КОМПЕТЕНЦИИ

### Направление подготовки/специальность:

Код	35.03.06
Название	Агроинженерия
Направленность/профиль	Технические системы в агробизнесе
Шифр компетенции	УК-5
Название компетенции	<i>Способен воспринимать межкультурное разнообразие общества в социально-историческом, этическом и философском контекстах</i>

### Индикаторы достижения компетенции:

Шифр индикатора	УК-5.1
Наименование индикатора	<i>Находит и использует необходимую для саморазвития и взаимодействия с другими информацию о культурных особенностях и традициях различных социальных групп</i>
Шифр индикатора	УК-5.2
Наименование индикатора	<i>Демонстрирует уважительное отношение к историческому наследию и социокультурным традициям различных социальных групп, опирающееся на знание этапов исторического развития России (включая основные события, основных исторических деятелей) в контексте мировой истории и ряда культурных традиций мира (в зависимости от среды и задач образования), включая мировые религии, философские и этнические учения</i>
Шифр индикатора	УК-5.3
Наименование индикатора	<i>Умеет недискриминационно и конструктивно взаимодействовать с людьми с учетом их социокультурных особенностей в целях успешного выполнения профессиональных задач и усиления социальной интеграции</i>

### Формирование компетенции:

Дисциплина	Семестр изучения			Шифр индикатора	Задания (тесты, вопросы, задачи, расчетные и ситуационные задачи, кейсы и т.д.)**
	ОФО	ЗФО	ОЗФО		
История России	1	1,2		УК-5.1	Вопрос 1 <b>Соляной бунт, Медный бунт и восстание Степана Разина произошли при царе</b> 1. Борисе Годунове 2. Михаиле Федоровиче 3. Алексее Михайловиче
История России	1	1,2		УК-5.1	Вопрос 2 <b>Методологией называется:</b> 1) описательное исследование 2) умение выстроить события в хронологической последовательности; 3) совокупность основных подходов и методов исследования; 4) совокупность статистических методов исследования;

История России	1	1,2		УК-5.1	<p>Вопрос 3</p> <p><b>В России история как наука возникает в связи с изучением и критическим осмыслением источников в _____ веке</b></p>						
История России	1	1,2		УК-5.1	<p>Вопрос 4</p> <p><b>Выдающимся российским историком является...</b></p> <ol style="list-style-type: none"> <li>1. И.И.Мечников</li> <li>2. Н.М.Карамзин</li> <li>3. И.М.Сеченов</li> <li>4. Н.И.Лобачевский</li> </ol>						
История России	1	1,2		УК-5.1	<p>Вопрос 5</p> <p><b>Появившийся в 1938 году «Краткий курс истории ВКП(б)...</b></p> <ol style="list-style-type: none"> <li>1. открыл период « оттепели»</li> <li>2. ввел плюралистический подход в изучении исторического прошлого</li> <li>3. открыл эпоху гласности в изучении истории</li> <li>4. закрепил монополию партии на историческую истину</li> </ol>						
История России	1	1,2		УК-5.1	<p>Вопрос 6</p> <p><b>Соотнесите историков и эпоху, в которой они жили:</b></p> <table style="width: 100%; border: none;"> <tr> <td style="width: 50%;">В.Н.Татищев</td> <td>эпоха Петра 1</td> </tr> <tr> <td>С.Соловьев</td> <td>эпоха буржуазных реформ</td> </tr> <tr> <td>М.Покровский</td> <td>эпоха революционных потрясений</td> </tr> </table>	В.Н.Татищев	эпоха Петра 1	С.Соловьев	эпоха буржуазных реформ	М.Покровский	эпоха революционных потрясений
В.Н.Татищев	эпоха Петра 1										
С.Соловьев	эпоха буржуазных реформ										
М.Покровский	эпоха революционных потрясений										
История России	1	1,2		УК-5.1	<p>Вопрос 7</p> <p><b>Основоположником российской исторической науки является...</b></p> <ol style="list-style-type: none"> <li>1. Ломоносов М.В.</li> <li>2. Татищев В.Н.</li> <li>3. Карамзин Н.М.</li> <li>4. Ключевский В.О.</li> </ol>						
История России	1	1,2		УК-5.1	<p>Вопрос 8</p> <p><b>Историк, считающийся основоположником советской исторической науки</b></p> <ol style="list-style-type: none"> <li>1.Е.Тарле</li> <li>2.М.Покровский</li> <li>3.Е.Ярославский</li> <li>4.Л.Гумилев</li> </ol>						
История России	1	1,2		УК-5.1	Вопрос 9						

					<p><b>Большое влияние на развитие исторической науки в России в 30-40-е годы XIX века оказали дискуссии между ...</b></p> <ol style="list-style-type: none"> <li>1. кадетами и октябристами</li> <li>2. революционными и либеральными народниками</li> <li>3. марксистами и эсерами</li> <li>4. западниками и славянофилами</li> </ol>
История России	1	1,2		УК-5.1	<p>Вопрос 10</p> <p><b>На советскую историческую науку оказывал влияние диктат...</b></p> <ol style="list-style-type: none"> <li>1. марксизма-ленинизма</li> <li>2. самодержавия</li> <li>3. теологии</li> <li>4. цивилизационного подхода</li> </ol>
История России	1	1,2		УК-5.1	<p>Вопрос 11</p> <p><b>Классификация исторических явлений, событий, объектов – это метод...</b></p> <ol style="list-style-type: none"> <li>1. типологический</li> <li>2. ретроспективный</li> <li>3. сравнительный</li> <li>4. идеографический</li> </ol>
История России	1	1,2		УК-5.1	<p>Вопрос 12</p> <p><b>Историко-сравнительный метод позволяет...</b></p> <ol style="list-style-type: none"> <li>1. раскрыть сущность изучаемых явлений путем сравнительного анализа различных фактических материалов</li> <li>2. выявить истоки изучаемого исторического процесса</li> <li>3. последовательно рассмотреть динамику исторических процессов</li> </ol>
История России	1	1,2		УК-5.1	<p>Вопрос 13</p> <p><b>Рассмотрение исторического процесса как результата божественного проявления характерно для...</b></p> <ol style="list-style-type: none"> <li>1. эволюционизма</li> <li>2. рационализма</li> <li>3. марксизма</li> <li>4. теологического подхода</li> </ol>
История России	1	1,2		УК-5.1	<p>Вопрос 14</p> <p><b>Абсолютизация классовой борьбы в историческом развитии различных стран содержалась в теории и истории развития</b></p>

					<ol style="list-style-type: none"> <li>1. А.Тойнби</li> <li>2. Н.Данилевского</li> <li>3.К.Маркса</li> <li>4. К.Ясперса</li> </ol>						
История России	1	1,2		УК-5.1	<p>Вопрос 15</p> <p><b>Подход, в соответствии с которым ход истории определяет географическая среда, называется:</b></p> <ol style="list-style-type: none"> <li>1. геология</li> <li>2. географический детерминизм</li> <li>3. география</li> <li>4.рационализм</li> </ol>						
История России	1	1,2		УК-5.1	<p>Вопрос 16</p> <p><b>Историография – это наука, изучающая...</b></p>						
История России	1	1,2		УК-5.1	<p>Вопрос 17</p> <p>Вспомогательная историческая дисциплина палеография изучает...</p>						
История России	1	1,2		УК-5.1	<p>Вопрос 18</p> <p>Вспомогательная историческая дисциплина ономастика изучает:</p> <ol style="list-style-type: none"> <li>1. древние рукописи</li> <li>2. гербы</li> <li>3. имена собственные</li> <li>4. географические названия</li> </ol>						
История России	1	1,2		УК-5.1	<p>Вопрос 19</p> <p><b>Установите соответствие между методом исторического познания и его определением</b></p> <table style="width: 100%; border: none;"> <tr> <td style="width: 50%;">1. типологический</td> <td style="width: 50%;">изучение исторических событий, происходящих в одно и то же время</td> </tr> <tr> <td>2. ретроспективный</td> <td>классификация исторических событий, явлений, объектов</td> </tr> <tr> <td>3. синхронный</td> <td>последовательное проникновение в прошлое с целью выявления причины события</td> </tr> </table>	1. типологический	изучение исторических событий, происходящих в одно и то же время	2. ретроспективный	классификация исторических событий, явлений, объектов	3. синхронный	последовательное проникновение в прошлое с целью выявления причины события
1. типологический	изучение исторических событий, происходящих в одно и то же время										
2. ретроспективный	классификация исторических событий, явлений, объектов										
3. синхронный	последовательное проникновение в прошлое с целью выявления причины события										
История России	1	1,2		УК-5.1	<p>Вопрос 20</p> <p><b>Типологический метод изучения истории заключается в ...</b></p> <ol style="list-style-type: none"> <li>1. описании исторических событий, явлений</li> <li>2. классификации исторических явлений, событий, объектов</li> </ol>						



					3. сопоставлении исторических объектов в пространстве и времени 4. последовательном проникновении в прошлое с целью выявления причины события
История России	1	1,2		УК-5.2	<p>Вопрос 21</p> <p><b>Метод, характеризующий сущность явления путем сопоставления его с другим, называется:</b></p> <ol style="list-style-type: none"> <li>1. историко-системным</li> <li>2. историко-сравнительным</li> <li>3. историко-генетическим</li> <li>4. историко-типологическим</li> </ol>
История России	1	1,2		УК-5.2	<p>Вопрос 22</p> <p><b>Подход, в соответствии с которым разум рассматривается как единственный источник познания и исторического развития –это...</b></p> <ol style="list-style-type: none"> <li>1. субъективизм</li> <li>2. рационализм</li> <li>3. марксизм</li> <li>4. эволюционизм</li> </ol>
История России	1	1,2		УК-5.2	<p>Вопрос 23</p> <p><b>Установите соответствие между функцией исторического знания и ее определением</b></p> <ol style="list-style-type: none"> <li>1. прогностическая</li> <li>2. воспитательная</li> <li>3. практически-рекомендательная</li> </ol> <ol style="list-style-type: none"> <li>1. предвидение будущего</li> <li>2. формирование гражданских и нравственных ценностей</li> <li>3. выработка научно-обоснованного политического курса</li> </ol>
История России	1	1,2		УК-5.2	<p>Вопрос 24</p> <p><b>Установите соответствие между функцией исторического знания и ее определением.</b></p> <ol style="list-style-type: none"> <li>1. социальной памяти</li> <li>2. прогностическая</li> <li>3. познавательная</li> </ol> <ol style="list-style-type: none"> <li>1. способ идентификации и организации общества, личности</li> <li>2. предвидение будущего</li> <li>3. выявление закономерностей исторического развития</li> </ol>
История России	1	1,2		УК-5.2	<p>Вопрос 25</p> <p><b>Основоположники цивилизационного подхода в исторической науке – это:</b></p>

История России	1	1,2		УК-5.2	<p>Вопрос 26</p> <p><b>Обобщающий труд М.В.Ломоносова, посвященный истории России:</b></p> <ol style="list-style-type: none"> <li>1. « Курс русской истории»</li> <li>2. « История государства российского»</li> <li>3. «Краткий российский летописец»</li> <li>4. «История России»</li> </ol>
История России	1	1,2		УК-5.2	<p>Вопрос 27</p> <p><b>Подход, в соответствии с которым ход истории определяют выдающиеся люди, получил название:</b></p> <ol style="list-style-type: none"> <li>1. марксизм</li> <li>2. субъективизм</li> <li>3. рационализм</li> <li>4. теологический</li> </ol>
История России	1	1,2		УК-5.2	<p>Вопрос 28</p> <p><b>Раскрытие внутренних механизмов функционирования – это метод:</b></p> <ol style="list-style-type: none"> <li>1. идеографический</li> <li>2. сравнительный</li> <li>3. типологический</li> <li>4. системный</li> </ol>
История России	1	1,2		УК-5.2	<p>Вопрос 29</p> <p><b>Вспомогательная историческая дисциплина, занимающаяся изучением древних печатей:</b></p> <ol style="list-style-type: none"> <li>1. палеография</li> <li>2. нумизматика</li> <li>3. фалеристика</li> <li>4. сфрагистика</li> </ol>
История России	1	1,2		УК-5.2	<p>Вопрос 30</p> <p><b>Понятие «формация» лежит в основе теории исторического развития</b></p> <ol style="list-style-type: none"> <li>1. «осевого времени»</li> <li>2. культурно-исторических типов</li> <li>3. локальных цивилизаций</li> <li>4. марксизма</li> </ol>
История России	1	1,2		УК-5.2	<p>Вопрос 31</p> <p><b>«Особенности становления государственности в России и мире»</b></p> <ol style="list-style-type: none"> <li>1. <b>Приведите в соответствие:</b> <ol style="list-style-type: none"> <li>1)египетская цивилизация</li> </ol> </li> </ol>

				1) речные цивилизации 2) приморские цивилизации	2) финикийская цивилизация 3) римская цивилизация 4) индийская цивилизация 5) китайская цивилизация 6) греческая цивилизация
История России	1	1,2	УК-5.2	Вопрос 32 <b>Отметьте основные черты общества, вставшего на путь цивилизации</b> 1) отделение ремесла от сельского хозяйства 2) появление купцов 3) складывание системы органов управления обществом и его подавления 4) появление особого типа поселений – городов 5) использование примитивных орудий труда 6) создание письменности	
История России	1	1,2	УК-5.2	Вопрос 33 <b>Определяющую роль в экономической жизни стран Востока играли:</b> 1) свободные и зависимые крестьяне и ремесленники 2) рабы 3) большие патриархальные семьи 4) воины	
История России	1	1,2	УК-5.2	Вопрос 34 <b>К античным цивилизациям относят:</b> 1) цивилизацию Древней Греции 2) цивилизацию Древнего Рима 3) эллинистические цивилизации 4) все перечисленные выше	
История России	1	1,2	УК-5.2	Вопрос 35 <b>Древнегреческий полис – это:</b> 1) столица Древней Греции 2) объединение метрополии и ее колоний 3) древняя Спарта 4) город-государство, гражданская община	
История России	1	1,2	УК-5.2	Вопрос 36 <b>Назовите основную причину гибели Западной Римской империи</b> 1) Перенос столицы	

					<ul style="list-style-type: none"> <li>2) Социально-экономический кризис</li> <li>3) Появление христианства</li> <li>4) Переход к феодализму</li> </ul>
История России	1	1,2		УК-5.2	<p>Вопрос 37</p> <p><b>Призвание варягов в Новгородской земле произошло:</b></p> <ul style="list-style-type: none"> <li>1) в 862 г.</li> <li>2) в 882 г.</li> <li>3) в 640 г.</li> <li>4) в 700 г.</li> </ul>
История России	1	1,2		УК-5.2	<p>Вопрос 38</p> <p><b>Первым русским правителем , принявшим христианство, был:</b></p> <ul style="list-style-type: none"> <li>1) князь Владимир Святославич</li> <li>2) князь Святослав Игоревич</li> <li>3) княгиня Ольга</li> </ul>
История России	1	1,2		УК-5.2	<p>Вопрос 39</p> <p><b>Убийство князя Игоря древлянами произошло:</b></p> <ul style="list-style-type: none"> <li>1) в 945 г.;</li> <li>2) в 950 г.</li> <li>3) в 958 г.</li> </ul>
История России	1	1,2		УК-5.2	<p>Вопрос 40</p> <p><b>Укажите правильную хронологическую последовательность событий</b></p> <ul style="list-style-type: none"> <li>1. введение «уроков» и «погостов» княгиней Ольгой</li> <li>2. крещение Руси</li> <li>3. поход князя Олега на Киев</li> </ul>
Философия	2	2		УК-5.3	<p>Вопрос 41</p> <p>Предметом философии является...</p> <ul style="list-style-type: none"> <li>а) всеобщее;</li> <li>б) абсолют;</li> <li>в) единичное;</li> <li>г) карма.</li> </ul>
Философия	2	2		УК-5.3	<p>Вопрос 42</p> <p>Философия первоначально понималась как ...</p> <ul style="list-style-type: none"> <li>а) наука о человеке;</li> <li>б) любовь к мудрости;</li> </ul>

					<p>в) учение об абсолютной истине; г) душа культуры.</p>
Философия	2	2		УК-5.3	<p>Вопрос 43 Вопрос об отношении сознания к материи, духа к природе, мышления к бытию – основной вопрос... а) медицины; б) философии; в) психологии; г) истории.</p>
Философия	2	2		УК-5.3	<p>Вопрос 44 Раздел философии, изучающей природу знания и познания... а) эмпиризм; б) гносеология; в) онтология; г) аксиология.</p>
Философия	2	2		УК-5.3	<p>Вопрос 45 Раздел философии, изучающий природу ценностей... а) онтология; б) аксиология; в) антропология; г) гносеология.</p>
Философия	2	2		УК-5.3	<p>Вопрос 46 Раздел философии, изучающий природу человека... а) аксиология; б) антропология; в) онтология; г) гносеология.</p>
Философия	2	2		УК-5.3	<p>Вопрос 47 К методологическим функциям философии относится – функция... а) эвристическая; б) гуманистическая; в) социальная; г) культурно-воспитательная.</p>
Философия	2	2		УК-5.3	<p>Вопрос 48 Направление в философии, согласно которому вещи существуют только потому, что люди их ощущают, называется... а) солипсизмом; б) материализмом;</p>

					<p>в) дуализмом; г) пантеизмом.</p>
Философия	2	2		УК-5.3	<p>Вопрос 49 Установите соответствие между именем мыслителя и тем, что он считал первоначалом мира: а) Фалес; б) Анаксимандр; в) Анаксимен; г) Гераклит. Варианты ответов: а) воздух; б) апейрон; в) огонь; г) вода.</p>
Философия	2	2		УК-5.3	<p>Вопрос 50 Кто считает, что в основании мира лежит одно начало? а) дуалисты; б) монисты;</p>
Философия	2	2		УК-5.3	<p>Вопрос 51 Назовите основные направления развития философского знания. а) онтология; б) гносеология; в) философия науки; г) социальная философия; д) этика.</p>
Философия	2	2		УК-5.3	<p>Вопрос 52 Теоретическим ядром, сердцевиной духовной культуры человека и общества называют... а) мифологию; б) искусство; в) науку; г) философию.</p>
Философия	2	2		УК-5.3	<p>Вопрос 53 Философская позиция предполагающая множество исходных оснований и начало бытия, называется... а) скептицизмом; б) плюрализмом; в) провиденциализмом; г) дуализмом.</p>

Философия	2	2		УК-5.3	<p>Вопрос 54</p> <p>Способность человеческой психики в процессе познания формировать идеальные модели реальности связана...</p> <p>а) сознанием;</p> <p>б) экспериментом;</p> <p>в) интуицией;</p> <p>г) восприятием.</p>
Философия	2	2		УК-5.3	<p>Вопрос 55</p> <p>«Вне природы и человека нет ничего, и высшие существа – это лишь фантастические отражения нашей собственной сущности», - заявляли...</p> <p>а) дуалисты;</p> <p>б) интуитивисты;</p> <p>в) идеалисты;</p> <p>г) материалисты.</p>
Философия	2	2		УК-5.3	<p>Вопрос 56</p> <p>Что такое методология?</p> <p>а) наука о человеке;</p> <p>б) теория методов исследования, стратегия приёмов исследования.</p>
Философия	2	2		УК-5.3	<p>Вопрос 57</p> <p>Что означает термин «герменевтика»?</p> <p>а) искусство толкования, разъяснения и понимания текстов;</p> <p>б) искусство создания текстов.</p>
Философия	2	2		УК-5.3	<p>Вопрос 58</p> <p>Понимание мира сквозь призму человеческого присутствия в нём – это реализация принципа ...</p> <p>а) дуализма;</p> <p>б) антропоцентризма;</p> <p>в) иррационализма.</p>
Философия	2	2		УК-5.3	<p>Вопрос 59</p> <p>Этика это философская дисциплина, изучающая...</p> <p>а) мораль;</p> <p>б) прекрасное;</p> <p>в) условия построения правильных умозаключений;</p> <p>г) природу.</p>
Философия	2	2		УК-5.3	<p>Вопрос 60</p> <p>Теоретический характер анализа всеобщих связей в системе «Человек- мир» является отличительной особенностью...</p> <p>а) науки;</p>

б) мифологии;  
в) философии;  
г) религии.

**Ключи к заданиям:**

Дисциплина	Семестр изучения			Шифр индикатора	Ключи к заданиям
	ОФО	ЗФО	ОЗФО		
История России	1	1,2		<i>УК-5.1</i>	Вопрос 1 Правильный ответ: 3
История России	1	1,2		<i>УК-5.1</i>	Вопрос 2  Правильный ответ: 3
История России	1	1,2		<i>УК-5.1</i>	Вопрос 3 Правильные ответы:3
История России	1	1,2		<i>УК-5.1</i>	Вопрос 4 Правильные ответы: 2
История России	1	1,2		<i>УК-5.1</i>	Вопрос 5  Правильный ответ: 4
История России	1	1,2		<i>УК-5.1</i>	Вопрос 6  Правильный ответ: В.Татищев
История России	1	1,2		<i>УК-5.1</i>	Вопрос 7  Правильный ответ: 2
История России	1	1,2		<i>УК-5.1</i>	Вопрос8 Правильные ответы: 2
История России	1	1,2		<i>УК-5.1</i>	Вопрос9 Правильный ответ: 4



История России	1	1,2		<i>УК-5.1</i>	Вопрос10 Правильные ответы: 1
История России	1	1,2		<i>УК-5.1</i>	Вопрос11 Правильный ответ: 1
История России	1	1,2		<i>УК-5.1</i>	Вопрос12 Правильные ответы: 1
История России	1	1,2		<i>УК-5.1</i>	Вопрос13  Правильный ответ: 4
История России	1	1,2		<i>УК-5.1</i>	Вопрос14 Правильные ответы: 3
История России	1	1,2		<i>УК-5.1</i>	Вопрос15  Правильный ответ: <b>2</b>
История России	1	1,2		<i>УК-5.1</i>	Вопрос16 Правильный ответ: Историю становления и развития исторической науки
История России	1	1,2		<i>УК-5.1</i>	Вопрос17  Правильный ответ: Изучает древние рукописи, почерки, материалы для письма.
История России	1	1,2		<i>УК-5.1</i>	Вопрос18 Правильный ответ: 3
История России	1	1,2		<i>УК-5.1</i>	Вопрос19  Правильный ответ: <b>Типологический</b> – классификация исторических явлений, событий; <b>Ретроспективный</b> -последовательное проникновение в прошлое с целью выявления причины события; <b>Синхронный</b> – изучение исторических событий, происходящих в одно и то же время
История России	1	1,2		<i>УК-5.1</i>	Вопрос20  Правильные ответы: 2

История России	1	1,2		УК-5.2	Вопрос21 Правильные ответы: 2
История России	1	1,2		УК-5.2	Вопрос22  Правильные ответы: 2
История России	1	1,2		УК-5.2	Вопрос23 Правильные ответы: Прогностическая -1 Воспитательная -2 Практически-рекомендательная-3
История России	1	1,2		УК-5.2	Вопрос24  Правильные ответы: Социальной памяти -1 Прогностическая -2 Познавательная -3
История России	1	1,2		УК-5.2	Вопрос25  Правильные ответы: Данилевский, Ясперс, Тойнби, Шпенглер
История России	1	1,2		УК-5.2	Вопрос26  Правильные ответы: 3
История России	1	1,2		УК-5.2	Вопрос27  Правильный ответ: 2
История России	1	1,2		УК-5.2	Вопрос28  Правильный ответ: 4
История России	1	1,2		УК-5.2	Вопрос29  Правильный ответ: 4
История России	1	1,2		УК-5.2	Вопрос30

					Правильный ответ: 4
История России	1	1,2		УК-5.2	Вопрос31 Правильный ответ: Речные цивилизации -1,4,5; Морские цивилизации -2,3,6
История России	1	1,2		УК-5.2	Вопрос32 Правильный ответ: 1),2),4),6)
История России	1	1,2		УК-5.2	Вопрос33 Правильный ответ: 1
История России	1	1,2		УК-5.2	Вопрос34 Правильный ответ: 4
История России	1	1,2		УК-5.2	Вопрос35 Правильный ответ: 4
История России	1	1,2		УК-5.2	Вопрос36 Правильный ответ: 2
История России	1	1,2		УК-5.2	Вопрос37 Правильный ответ: 1
История России	1	1,2		УК-5.2	Вопрос38 Правильные ответы:3
История России	1	1,2		УК-5.2	Вопрос39 Правильный ответ: 1
История России	1	1,2		УК-5.2	Вопрос40 Правильный ответ: 3,1,2
Философия	2	2		УК-5.3	Вопрос41 Правильный ответ: а

Философия	2	2		УК-5.3	Вопрос42 Правильный ответ: б
Философия	2	2		УК-5.3	Вопрос43 Правильные ответы б
Философия	2	2		УК-5.3	Вопрос44 Правильный ответ: б
Философия	2	2		УК-5.3	Вопрос45 Правильные ответы б
Философия	2	2		УК-5.3	Вопрос46 Правильный ответ: б
Философия	2	2		УК-5.3	Вопрос47 Правильный ответ а
Философия	2	2		УК-5.3	Вопрос48 Правильный ответ: а
Философия	2	2		УК-5.3	Вопрос49 Правильный ответ: г,б,а,в
Философия	2	2		УК-5.3	Вопрос50 Правильный ответ: б
Философия	2	2		УК-5.3	Вопрос51 Правильный ответ а,б,в,г, д
Философия	2	2		УК-5.3	Вопрос52 Правильный ответ: г
Философия	2	2		УК-5.3	Вопрос53 Правильный ответ: б
Философия	2	2		УК-5.3	Вопрос54 Правильные ответы а
Философия	2	2		УК-5.3	Вопрос55

					Правильные ответы в
Философия	2	2		УК-5.3	Вопрос56 Правильный ответ б
Философия	2	2		УК-5.3	Вопрос57 Правильный ответ а
Философия	2	2		УК-5.3	Вопрос58 Правильный ответ б
Философия	2	2		УК-5.3	Вопрос59  Правильный ответ а
Философия	2	2		УК-5.3	Вопрос60  Правильный ответ в

---

Для каждой компетенции ФОС сохраняется отдельным файлом.

## ОЦЕНОЧНЫЕ МАТЕРИАЛЫ ДЛЯ ПРОВЕРКИ СФОРМИРОВАННОСТИ КОМПЕТЕНЦИИ

### Направление подготовки/специальность:

Код	35.03.06
Название	Агроинженерия
Направленность/профиль	Технические системы в агробизнесе
Шифр компетенции	УК-6
Название компетенции	Способен управлять своим временем, выстраивать и реализовывать траекторию саморазвития на основе принципов образования в течение всей жизни

### Индикаторы достижения компетенции:

Шифр индикатора	УК-6.1
Наименование индикатора	Применяет знания о своих ресурсах и их пределах (личностных, ситуативных, временных и т.д.) для успешного выполнения порученной работы
Шифр индикатора	УК-6.2
Наименование индикатора	Понимает важность планирования перспективных целей собственной деятельности с учетом условий, средств, личностных возможностей, этапов карьерного роста, временной перспективы развития деятельности и требований рынка труда
Шифр индикатора	УК-6.3
Наименование индикатора	Реализует намеченные цели деятельности с учетом условий, средств, личностных возможностей, этапов карьерного роста, временной перспективы развития деятельности и требований рынка труда
Шифр индикатора	УК-6.4
Наименование индикатора	Критически оценивает эффективность использования времени и других ресурсов при решении поставленных задач, а также относительно полученного результата
Шифр индикатора	УК-6.5
Наименование индикатора	Демонстрирует интерес к учебе и использует предоставляемые возможности для приобретения новых знаний и навыков

### Формирование компетенции:

Дисциплина	Семестр изучения			Шифр индикатора	Задания (тесты, вопросы, задачи, расчетные и ситуационные задачи, кейсы и т.д.)**
	ОФО	ЗФО	ОЗФО		
Учебная практика (ознакомительная практика (в том числе получение первичных навыков научно-	2	2		УК-6.1	Вопрос 1  Что должен сделать работник, заметивший неисправности электроустановки или средств защиты _____?

исследовательской работы))					
Учебная практика (ознакомительная практика (в том числе получение первичных навыков научно-исследовательской работы))	2	2		УК-6.1	<p>Вопрос 2</p> <p>В какой срок комиссия по расследованию причин аварии уведомляет субъект электроэнергетики и (или) потребителя электрической энергии о начале обследования?</p> <p>А) Не позднее чем за 1 час.</p> <p>Б) Не позднее чем за 3 часа.</p> <p>В) Не позднее чем за 12 часов.</p> <p>Г) Не позднее чем за 24 часа.</p>
Учебная практика (ознакомительная практика (в том числе получение первичных навыков научно-исследовательской работы))	2	2		УК-6.1	<p>Вопрос 3</p> <p>В каком оперативном состоянии находится оборудование, если коммутационные аппараты в его цепи включены или может быть автоматически образована замкнутая электрическая цепь между источником питания и приемником электроэнергии _____?</p>
Учебная практика (ознакомительная практика (в том числе получение первичных навыков научно-исследовательской работы))	2	2		УК-6.1	<p>Вопрос 4</p> <p>Какой показатель, определяющий экономичность работы, является нормируемым в электрических сетях _____?</p>
Учебная практика (ознакомительная практика (в том числе получение первичных навыков научно-исследовательской работы))	2	2		УК-6.1	<p>Вопрос 5</p> <p>Кто из перечисленных лиц не относится к оперативному персоналу?</p> <p>А) Персонал, непосредственно воздействующий на органы управления электроустановок и осуществляющий управление и обслуживание электроустановок в смене.</p> <p>Б) Персонал с правом непосредственного воздействия на органы управления электроустановок.</p> <p>В) Персонал, осуществляющий оперативное руководство в смене работой закрепленных за ним объектов (энергосистемы, электрической сети, электростанции) и подчиненного ему персонала.</p>

				Г) Персонал электролаборатории.
Учебная практика (ознакомительная практика (в том числе получение первичных навыков научно-исследовательской работы))	2	2	УК-6.1	<p>Вопрос 6</p> <p>Каким образом определяется продолжительность времени для завершения непрерывного технологического процесса потребителя, внезапное прекращение которого вызывает необратимое нарушение технологического процесса и (или) опасность для жизни людей, окружающей среды?</p> <p>А) Устанавливается только на основании проектной документации.</p> <p>Б) Устанавливается с согласования сетевой организации в порядке, предусмотренном Правилами недискриминационного доступа к услугам по передаче электрической энергии.</p> <p>В) Устанавливается Правилами технологического присоединения.</p> <p>Г) Устанавливается на основании проектной документации, а при ее отсутствии определяется по взаимному согласованию сетевой организации и потребителя в порядке, предусмотренном Правилами недискриминационного доступа к услугам по передаче электрической энергии, Правилами технологического присоединения</p>
Учебная практика (ознакомительная практика (в том числе получение первичных навыков научно-исследовательской работы))	2	2	УК-6.1	<p>Вопрос 7</p> <p>В какой срок сетевые организации должны предоставить по запросам диспетчерского центра и соответствующего первичного получателя команд об аварийных ограничениях перечни вторичных получателей команд об аварийных ограничениях _____?</p>
Учебная практика (ознакомительная практика (в том числе получение первичных навыков научно-исследовательской работы))	2	2	УК-6.1	<p>Вопрос 8</p> <p>Что из перечисленного не входит в обязанности работников, осуществляющих технический и технологический надзор за эксплуатацией оборудования, зданий и сооружений энергообъекта?</p> <p>А) Организация расследования нарушений в эксплуатации оборудования и сооружений.</p> <p>Б) Ведение эксплуатационно-ремонтной документации и контроль за соблюдением установленных техническими нормами сроков проведения среднего и капитального ремонтов.</p> <p>В) Ведение учета технологических нарушений в работе оборудования.</p> <p>Г) Контроль состояния и ведения технической документации.</p>
Учебная практика (ознакомительная практика (в том числе получение первичных навыков научно-исследовательской работы))	2	2	УК-6.1	<p>Вопрос 9</p>



числе получение первичных навыков научно-исследовательской работы))					<p>В течение какого времени должно быть рассмотрено заявление сетевой организации о согласовании границ охранной зоны в отношении отдельных объектов электросетевого хозяйства, поданное в федеральный орган исполнительной власти, осуществляющий технический контроль и надзор в электроэнергетике?</p> <p>А) В течение 35 дней с даты его поступления.</p> <p>Б) В течение 28 дней с даты его поступления.</p> <p>В) В течение 20 дней с даты его поступления.</p> <p>Г) В течение 15 рабочих дней со дня поступления указанных заявления и сведений.</p>
Тайм-менеджмент	2	3		УК-6.1	<p>Вопрос 10</p> <p>Рациональная организация рабочего места и времени.</p>
Тайм-менеджмент	2	3		УК-6.1	<p>Вопрос 11</p> <p>Управление вниманием, структурирование внимания.</p>
Тайм-менеджмент	2	3		УК-6.1	<p>Вопрос 12</p> <p>Стратегическое самоопределение, стратегическое позиционирование.</p>
Тайм-менеджмент	2	3		УК-6.1	<p>Вопрос 13</p> <p>Персональный реинжиниринг.</p>
Тайм-менеджмент	2	3		УК-6.1	<p>Вопрос 14</p> <p>Персональное «тотальное управление качеством».</p>
Тайм-менеджмент	2	3		УК-6.1	<p>Вопрос 15</p> <p>Моделирование предельных ситуаций</p>
Тайм-менеджмент	2	3		УК-6.1	<p>Вопрос 16</p> <p>Лестница тайм-менеджмента.</p>
Тайм-менеджмент	2	3		УК-6.1	<p>Вопрос 17</p> <p>Корпоративный стандарт организации времени персонала.</p>
Тайм-менеджмент	2	3		УК-6.1	<p>Вопрос 18</p> <p>Корпоративный тайм-менеджмент.</p>
Тайм-менеджмент	2	3		УК-6.1	<p>Вопрос 19</p> <p>Полезность хаоса и порядка</p>
Тайм-менеджмент	2	3		УК-6.1	<p>Вопрос 20</p> <p>Проектная и функциональная система целей</p>
Тайм-менеджмент	2	3		УК-6.1	<p>Вопрос 21</p> <p>Все контексты можно разделить на:</p> <p>а) 3 условные группы</p> <p>б) 5 условных групп</p> <p>в) 4 условные группы</p>
Тайм-менеджмент	2	3		УК-6.1	<p>Вопрос 22</p> <p>Матрица Эйзенхауэра позволяет расставить приоритеты, оценив все задачи по двум критериям:</p> <p>а) срочность и регулярность</p>

				б) гибкость и жесткость в) важность и срочность
Тайм-менеджмент	2	3	УК-6.1	Вопрос 23 Что является одним из шагов техники контекстного планирования: а) просмотр списка задач при приближении контекста б) просмотр списка хронофагов при приближении контекста в) просмотр своих ключевых областей
Тайм-менеджмент	2	3	УК-6.1	Вопрос 24 При использовании многокритериальной оценки каждый вариант оценивается: а) по двум критериям, которым присвоен наибольший вес б) по всем критериям в) по критерию, имеющему самый большой вес
Тайм-менеджмент	2	3	УК-6.1	Вопрос 25 Как называется подход, при котором человек действует вопреки внешним обстоятельствам, активно влияет на свою жизнь: а) аддитивным б) реактивным в) хронометрированным
Тайм-менеджмент	2	3	УК-6.1	Вопрос 26 Правильно сформулированная цель должна соответствовать SMART-критериям, одним из которых является: а) делимость б) определенность в) измеримость
Тайм-менеджмент	2	3	УК-6.1	Вопрос 27 При определении приоритетов с помощью матрицы Эйзенхауэра все задачи делятся на: а) 4 категории б) 3 категории в) 2 категории
Тайм-менеджмент	2	3	УК-6.1	Вопрос 28 Примеры жесткой задачи: «...» а) Провести совещание по вопросу увеличения числа потенциальных клиентов в 15.00 б) Позвонить Сидорчуку, узнать причину срыва контракта в) Хорошо бы до вечера закончить отчет о результатах продаж за неделю.
Тайм-менеджмент	2	3	УК-6.1	Вопрос 29 «...» – это крупные задачи, которые невозможно решить за один раз а) Пирамиды б) Слоны в) Хронофаги.
Тайм-менеджмент	2	3	УК-6.1	Вопрос 30 «...» – это мелкие задачи, на решение которых не требуется много сил и времени, но которые очень неприятны и их хочется отложить а) Мемуарнички

				б) Лягушки в) Подцели
Психология	3	3	УК-6.2	Вопрос31 Основным органом, координирующим деятельность министерств и ведомств в научно-технической и инновационной областях, является А. Правительственная комиссия по научно-технической политике; Б. Министерство промышленности и технологий РФ; В. Министерство экономики РФ; Г. Государственная Дума.
Психология	3	3	УК-6.2	Вопрос32 Относительно внутренней среды инновационная стратегия может быть: А. продуктовая; Б. функциональная; В. ресурсная; Г. организационно-управленческая; Д. ситуационная.
Психология	3	3	УК-6.2	Вопрос 33 Долгосрочный кредит представляется предприятиям и хозяйственным организациям на принципах: А. возвратности, платности Б. возвратности, обеспеченности В. возвратности, срочности, платности и обеспеченности. Г. обеспеченности и срочности
Психология	3	3	УК-6.2	Вопрос 34 Вложения в основной капитал относятся к ... инвестициям
Учебная практика (ознакомительная практика (в том числе получение первичных навыков научно-исследовательской работы))	2	2	УК-6.3	Вопрос 35 Что понимается под термином «кондуктивная электромагнитная помеха в системе энергоснабжения» _____?
Учебная практика (ознакомительная практика (в том числе получение первичных навыков научно-исследовательской работы))	2	2	УК-6.3	Вопрос 36 Для каких групп нормативных возмущений в нормальной схеме должна обеспечиваться устойчивость энергосистемы при утяжеленных перетоках в сечении? А) Только для I. Б) Только для II. В) Для I и II.

				Г) Для I, II и III.
Психология	3	3	УК-6.3	Вопрос 37 Инновационная деятельность в сфере прикладных НИР технологического профиля направлена на: А. создание интеллектуального продукта Б. создание и развитие нововведений – процессов В. обобщение потенциала научных знаний
Психология	3	3	УК-6.3	Вопрос 38 Термин «Инвестиции» происходит от латинского слова «Invest» - и означает: А. размещать Б. распределять В. вкладывать Г. Определять
Психология	3	3	УК-6.3	Вопрос 39 Портфельные риски при инвестициях бывают: А. капитальный риск Б. непредвиденный риск В. ожидаемый риск Г. Предвиденный
Психология	3	3	УК-6.3	Вопрос 40 От последствий инфляционного роста более защищены: А. Иностраные инвестиции Б. Финансовые инвестиции В. Смешанные инвестиции Г. Реальные инвестиции
Психология	3	3	УК-6.3	Вопрос 41 Дочернее предприятие решило приобрести на рынке ценных бумаг акции своей холдинговой компании. Правомерно ли данное решение? А. правомерно при условии, что приобретается менее 25% акций Б. неправомерно В. правомерно Г. правомерно при условии, что приобретается более 25% акций
Психология	3	3	УК-6.3	Вопрос 42 При нарушении сроков платежей по ссуде и возникновении просроченной задолженности, банк удерживает штраф в размере не ниже - % от суммы просроченного платежа за каждый день просрочки: А. 0,1% Б. 0.9% В. 0.5% Г. 2%
Тайм-менеджмент	2	3	УК-6.4	Вопрос 43 Одна из наиболее характерных причин дефицита времени: а) неумение контролировать свои потребности б) умение контролировать свои потребности в) плановость работы.

Тайм-менеджмент	2	3		УК-6.4	<p>Вопрос 44</p> <p>Беспокойство менеджера из-за недостатка времени можно определить по следующему признаку:</p> <p>а) сосредоточение на работе</p> <p>б) частые телефонные звонки и визиты посетителей не дают сосредоточиться на основной работе</p> <p>в) своевременные ответы на письма.</p>
Тайм-менеджмент	2	3		УК-6.4	<p>Вопрос 45</p> <p>Технология, позволяющая использовать невосполнимое время жизни в соответствии со своими личными и бизнес-целями и ценностями:</p> <p>а) Тайм-менеджмент</p> <p>б) Смарт-менеджмент</p> <p>в) Лайм-менеджмент.</p>
Тайм-менеджмент	2	3		УК-6.4	<p>Вопрос 46</p> <p>Беспокойство менеджера из-за недостатка времени можно определить по следующему признаку:</p> <p>а) своевременное завершение работы</p> <p>б) сосредоточение на работе</p> <p>в) из-за нехватки времени в течение рабочего дня менеджер вынужден завершать работу дома</p>
Тайм-менеджмент	2	3		УК-6.4	<p>Вопрос 47</p> <p>Эффективный инструмент для планирования и контроля сложно структурированных задач с конкретными сроками:</p> <p>а) одномерный график</p> <p>б) трехмерный график</p> <p>в) двухмерный график</p>
Тайм-менеджмент	2	3		УК-6.4	<p>Вопрос 48</p> <p>Учет расходов личного времени путем простой письменной фиксации:</p> <p>а) выписка</p> <p>б) заметка</p> <p>в) хронометраж</p>
Тайм-менеджмент	2	3		УК-6.4	<p>Вопрос 49</p> <p>Удачный момент для решения задачи, удачный шанс, нелинейное время:</p> <p>а) кайрос</p> <p>б) майрос</p> <p>в) сайрос</p>
Тайм-менеджмент	2	3		УК-6.5	<p>Вопрос 50</p> <p>Какие два понятия позволяют определить проактивность произвольного взятого человека?</p> <p>а) круг влияния и круг забот</p> <p>б) круг потребностей и круг обязанностей</p> <p>в) круг ценностей и круг целей.</p>
Тайм-менеджмент	2	3		УК-6.5	<p>Вопрос 51</p> <p>В современных компаниях основным средством корпоративной коммуникации является</p> <p>а) телефонные переговоры</p> <p>б) электронная почта</p> <p>в) «сарафанное радио» совещания</p>
Тайм-менеджмент	2	3		УК-6.5	<p>Вопрос 52</p>

				<p>Делегирование задач – это:</p> <p>а) постановка задач подчиненным с определением необходимых полномочий и ресурсов, ответственности за неисполнение+</p> <p>б) управление человеком собственной деятельностью, организация выполнения задач и распределения ресурсов</p> <p>в) планирование, учитывающее не только временные рамки, но и определенные условия и обстоятельства, благоприятные для решения конкретной задачи.</p>
Тайм-менеджмент	2	3	УК-6.5	<p>Вопрос 53</p> <p>Как утверждается ТМ – стандарт?</p> <p>а) приказом первого лица компании+</p> <p>б) отделом менеджмента качества</p> <p>в) отделом стандартизации ИТ-подразделением.</p>
Тайм-менеджмент	2	3	УК-6.5	<p>Вопрос 54</p> <p>Составляйте списки дел. Все, что запланировали, обязательно фиксируйте - как вам удобнее. ...</p> <p>Разделяйте большие задачи на малые. ...</p> <p>Расставляйте приоритеты. ...</p> <p>Не отвлекайтесь. ...</p> <p>Четко формулируйте цели. ...</p> <p>Ставьте цели правильно. ...</p> <p>Ставьте высокую планку. ...</p> <p>Или наоборот - оставляйте запасное время.</p>
Тайм-менеджмент	2	3	УК-6.5	<p>Вопрос 55</p> <p>Основным же методом, помогающим эффективно использовать рабочее время, является планирование времени. Планирование есть структурирование времени для наиболее хозяйственного его использования при достижении каких-либо целей и задач, стоящих перед руководителем или организацией. Планирование может быть долгосрочным, среднесрочным и краткосрочным. Главное преимущество, достигаемое путем планирования работы, состоит в том, что планирование приносит выигрыш во времени. Опыт показывает, что увеличение затрат времени на планирование приводит в конечном счете к экономии времени в целом. Чтобы анализировать проблему, нужен достоверный учет времени. Самый эффективный способ учета времени – это ведение записей. При использовании с этой целью компьютера можно использовать такие программы как Visual TimeAnalyzer. С ее помощью можно сэкономить время и получить графическое изображение своей работы.</p>
Тайм-менеджмент	2	3	УК-6.5	<p>Вопрос 56</p> <p>Рассмотрим некоторые факторы, приводящие к потерям времени, которые были рассмотрены выше, и на которые не было указано в приведенных выше правилах планирования рабочего времени. Одной из больших проблем, приводящих к значительным потерям во времени руководителя является то, что руководитель зачастую занимается делами, которые с успехом могли бы выполнять его подчиненные. Зачастую это происходит из-за того, что руководитель не уверен, что подчиненные справятся с такими серьезными обязанностями, боится возлагать на них столь большую ответственность. Иначе говоря, существует проблема с делегированием полномочий. Под делегированием в общем смысле понимается передача задач своему подчинённому из сферы деятельности самого руководителя. Передача задача или деятельности может осуществляться на длительный срок или ограничиваться разовыми поручениями. Делегирование помогает руководителю высвободить время для важных задач и немного разгрузиться. Следует помнить, что делегирование стимулирует раскрытие способностей,</p>

					самостоятельности и компетенции подчинённых, поэтому если в первое время опасения руководителя могу и подтверждаться, то при соответствующей консультативной, руководящей и обучающей помощи постепенно подчиненный, к которому были делегированы полномочия сможет справиться с ними на необходимом уровне.
Тайм-менеджмент	2	3		УК-6.5	<p>Вопрос 57</p> <p>Самоменеджмент - техника правильного использования времени. Основная цель самоменеджмента состоит в том, чтобы максимально использовать собственные возможности. Сознательно управлять течением своей жизни и преодолевать внешние обстоятельства как на работе, так и в жизни. В целом, самоменеджмент требуется в повседневной жизни, карьере, но наиболее ярких изменений с его помощью можно достичь именно в работе.</p> <p>Главные методы самоменеджмента:</p> <p>Целеполагание. ...</p> <p>Управление временем. ...</p> <p>Принятие решений. ...</p> <p>Самоконтроль. ...</p> <p>Саморазвитие. ...</p> <p>Коммуникация.</p>
Тайм-менеджмент	2	3		УК-6.5	<p>Вопрос 58</p> <p>Концепция и техника менеджмента может быть использована для самоменеджмента деловой карьеры в той его части, где речь идет о самооценке своих деловых качеств и их саморазвитии как предпосылке достижения успеха на каждом месте работы, о сокращении времени освоения работы (очередной ступени карьеры). Вместе с тем деловая карьера - это специфический объект управления (и самоуправления). Поэтому универсальные методы и приемы самоменеджмента не в состоянии обеспечить его эффективность в данном случае, поскольку не опираются на знание сущности и социальных механизмов деловой карьеры. Кроме того, фактор времени не всегда пригоден в качестве интегрального критерия успеха деловой карьеры: как известно, стремительная вертикальная карьера таит в себе опасность срывов и падений.</p>
Тайм-менеджмент	2	3		УК-6.5	<p>Вопрос 59</p> <p>Механизм креативного менеджмента – это совокупность средств воздействия, используемых в достижении творческого подхода к деятельности, развитии индивидуальных способностей и на этой основе – в повышении эффективности работы. К таким средствам относятся проблемное задание, информационные ценности, поощрение индивидуальных позиций (самостоятельности), доверие, атмосфера креативной группы, ротация функций, позитивный эмоциональный настрой.</p>
Тайм-менеджмент	2	3		УК-6.5	<p>Вопрос 60</p> <p>Чтобы проанализировать понятие «рациональная организация рабочего места», выделим его составные элементы: производственная площадь; основное оборудование; устройство для размещения разнообразных материалов, отходов, готовой продукции; устройство для расположения инструментов, приспособлений; приспособления для удобной и безопасной работы.</p>

**Ключи к заданиям:**

Дисциплина	Семестр изучения			Шифр индикатора	Ключи к заданиям
	ОФО	ЗФО	ОЗФО		

Учебная практика (ознакомительная практика (в том числе получение первичных навыков научно- исследовательской работы))	2	2		<i>УК-6.1</i>	Вопрос 1 Правильный ответ: Не менее трех лет
Учебная практика (ознакомительная практика (в том числе получение первичных навыков научно- исследовательской работы))	2	2		<i>УК-6.1</i>	Вопрос 2  Правильный ответ: В
Учебная практика (ознакомительная практика (в том числе получение первичных навыков научно- исследовательской работы))	2	2		<i>УК-6.1</i>	Вопрос 3 Правильные ответы: Типовой бланк переключений
Учебная практика (ознакомительная практика (в том числе получение первичных навыков научно- исследовательской работы))	2	2		<i>УК-6.1</i>	Вопрос 4 Правильные ответы: А
Учебная практика (ознакомительная практика (в том числе получение первичных навыков научно- исследовательской работы))	2	2		<i>УК-6.1</i>	Вопрос 5  Правильный ответ: К особо опасным и технически сложным объектам.
Учебная практика (ознакомительная практика (в том числе получение первичных навыков научно- исследовательской работы))	2	2		<i>УК-6.1</i>	Вопрос 6  Правильный ответ: В
Учебная практика (ознакомительная практика (в том числе получение первичных навыков научно- исследовательской работы))	2	2		<i>УК-6.1</i>	Вопрос 7  Правильный ответ: Правительству Российской Федерации
Учебная практика (ознакомительная практика (в том числе получение первичных навыков научно- исследовательской работы))	2	2		<i>УК-6.1</i>	Вопрос 8 Правильные ответы: А
Учебная практика (ознакомительная практика	2	2		<i>УК-6.1</i>	Вопрос 9 Правильный ответ: Руководитель Потребителя



(в том числе получение первичных навыков научно-исследовательской работы))					
Тайм-менеджмент	2	3		<i>УК-6.1</i>	<p>Вопрос10</p> <p>Правильные ответы: его составные элементы: производственная площадь; основное оборудование; устройство для размещения разнообразных материалов, отходов, готовой продукции; устройство для расположения инструментов, приспособлений; приспособления для удобной и безопасной работы.</p>
Тайм-менеджмент	2	3		<i>УК-6.1</i>	<p>Вопрос11</p> <p>Правильный ответ: Управление вниманием является неотъемлемой частью успешного планирования и достижения поставленных целей. И одним из главных методов этой системы является структурирование внимания</p> <p>Суть методики заключается в разделении всего фокуса на несколько понятных групп:</p> <ol style="list-style-type: none"> <li>1. Фокус внимания. Область, соответствующая вашему текущему сознанию. Лишь одна задача может соответствовать этому уровню.</li> <li>2. Ближайшее внимание. Эта область соответствует так называемому предсознанию. На данной ступени внимания может находиться от 5 до 9 объектов одновременно, или же — небольших задач.</li> <li>3. Область далекого внимания. Эта ступень соответствует подсознанию. Вся информация, что не попала в первые 2 пункта, находится именно здесь.</li> </ol>
Тайм-менеджмент	2	3		<i>УК-6.1</i>	<p>Вопрос12</p> <p>Правильные ответы:</p> <p>Стратегическое самоопределение, стратегическое позиционирование – элемент персонального стратегического планирования, «отвечающий» за определение ключевых аспектов личной стратегии (базовые ценности и приоритеты, личная миссия), на основе которых строится прогнозирование и планирование.</p>
Тайм-менеджмент	2	3		<i>УК-6.1</i>	<p>Вопрос13</p> <p>Правильный ответ: Персональный реинжиниринг — фундаментальное и полное переосмысление жизненных целей объекта, и последующее перестроение повседневного быта под достижение данных целей. Главным условием успешной реализации персонального реинжиниринга является полная «пропись» новой структуры. Начиная от каких-то повседневных привычек и заканчивая глобальной жизненной целью.</p>
Тайм-менеджмент	2	3		<i>УК-6.1</i>	<p>Вопрос14</p> <p>Правильные ответы: Тотальное управление качеством (TQM) — это непрерывный процесс обнаружения и уменьшения или устранения ошибок. Он используется для оптимизации управления цепочкой поставок, улучшения обслуживания</p>

					клиентов и обеспечения обучения сотрудников. Основное внимание уделяется повышению качества продукции организации, включая товары и услуги, путем постоянного улучшения внутренних практик. Общее управление качеством направлено на обеспечение ответственности всех сторон, вовлеченных в производственный процесс, за общее качество конечного продукта или услуги.
Тайм-менеджмент	2	3		<i>УК-6.1</i>	<p>Вопрос15</p> <p>Правильный ответ: Моделирование предельных ситуаций – метод выявления личных ценностей и приоритетов, заключающийся в моделировании, мысленном проживании ситуаций совершения поступка, жизненно важного выбора между взаимоисключающими возможностями.</p>
Тайм-менеджмент	2	3		<i>УК-6.1</i>	<p>Вопрос16</p> <p>Правильный ответ: Лестница тайм-менеджмента-модель управления собой, разбивающая личный тайм-менеджмент на три уровня: эффективность (управление сроками, задачами, ресурсами времени, производительностью труда, и т.п.), стратегия (определение личной стратегии и долгосрочных целей), философия (определение личных ценностей). Модель позволяет связать мировоззренческий и оперативный уровни в деятельности и управлении личным временем.</p>
Тайм-менеджмент	2	3		<i>УК-6.1</i>	<p>Вопрос17</p> <p>Правильный ответ: Сущность любого управления и координации — создание предсказуемости с помощью некоторых норм — правил, стандартов, планов, целей и т. д. Когда мы говорим о "встраивании" тайм-менеджмента в систему управления фирмой, мы неминуемо приходим к теме тех или иных корпоративных стандартов, как бы они ни назывались — правилами, должностными инструкциями, регламентами и т. п. Корпоративный тайм-менеджмент — это инструмент построения всей системы работы компании, позволяющий как можно более эффективно использовать время каждого работника. Сейчас стало нормой то, что топ-менеджеры организаций берут на себя огромный объем работы. Даже обычным сотрудникам передается все больше полномочий. Поэтому изыскание резервов времени становится жизненно необходимой задачей.</p>
Тайм-менеджмент	2	3		<i>УК-6.1</i>	<p>Вопрос18</p> <p>Правильный ответ: Корпоративный тайм-менеджмент — это инструмент построения всей системы работы компании, позволяющий как можно более эффективно использовать время каждого работника. Сейчас стало нормой то, что топ-менеджеры организаций берут на себя огромный объем работы. Даже обычным сотрудникам передается все больше полномочий. Поэтому изыскание резервов времени становится жизненно необходимой задачей.</p>
Тайм-менеджмент	2	3		<i>УК-6.1</i>	<p>Вопрос19</p>

					<p>Правильный ответ: Порядок и хаос имеют свои минусы и плюсы, совокупность которых можно условно назвать <i>полезностью порядка</i> и <i>полезностью хаоса</i>. Из чего могут состоять эти показатели полезности? Приведем несколько примеров.</p> <ol style="list-style-type: none"> <li>1. Затраты времени на поиск нужного объекта. Обычно выше у хаоса, но если привычный хаос заменяют непривычным порядком, то, скорее, наоборот.</li> <li>2. Повреждение объектов из-за неподходящих условий хранения (скорее выше у хаоса); затраты места на хранение (скорее выше у хаоса); затраты технических средств на хранение (скорее выше у порядка).</li> <li>3. Эстетические параметры (сугубо индивидуальны – кому-то хаос нравится больше).</li> <li>4. Затраты времени и средств на поддержание порядка (у порядка выше).</li> </ol> <p>Особенно важны для личной работы такие средства, как память и внимание, необходимые для удержания порядка в голове.</p>
Тайм-менеджмент	2	3		УК-6.1	<p>Вопрос20</p> <p>Правильные ответы: . «Проектная» система целей предполагает разделение модели деятельности на абстрактный (ключевые области, надцели, «дерзкие цели») и конкретный (задачи, проекты) уровни, не находящиеся в жесткой взаимосвязи (проекты вносят вклад в достижение надцелей, движение в задаваемом ими направлении, но не являются элементами декомпозиции надцелей). «Функциональная» система целей (по аналогии с функциональной системой управления фирмой)-принятый в классическом тайм-менеджменте способ структурирования деятельности, при котором она разбивается на ключевые области; в них ставятся цели; цели разбиваются на задачи и мероприятия.</p>
Тайм-менеджмент	2	3		УК-6.1	<p>Вопрос21</p> <p>Правильные ответы: <b>в</b></p>
Тайм-менеджмент	2	3		УК-6.1	<p>Вопрос22</p> <p>Правильные ответы: <b>в</b></p>
Тайм-менеджмент	2	3		УК-6.1	<p>Вопрос23</p> <p>Правильные ответы: <b>а</b></p>
Тайм-менеджмент	2	3		УК-6.1	<p>Вопрос24</p> <p>Правильные ответы: <b>б</b></p>
Тайм-менеджмент	2	3		УК-6.1	<p>Вопрос25</p>

					Правильные ответы: <i>б</i>
Тайм-менеджмент	2	3		<i>УК-6.1</i>	Вопрос26 Правильные ответы: <i>в</i>
Тайм-менеджмент	2	3		<i>УК-6.1</i>	Вопрос27 Правильный ответ: <i>а</i>
Тайм-менеджмент	2	3		<i>УК-6.1</i>	Вопрос28 Правильный ответ: <i>а</i>
Тайм-менеджмент	2	3		<i>УК-6.1</i>	Вопрос29 Правильный ответ: <i>б</i>
Тайм-менеджмент	2	3		<i>УК-6.1</i>	Вопрос30 Правильный ответ: <i>б</i>
Психология	3	3		<i>УК-6.2</i>	Вопрос 31 Правильный ответ: <i>а</i>
Психология	3	3		<i>УК-6.2</i>	Вопрос 31 Правильный ответ: <i>А, Б, В, Г</i>
Психология	3	3		<i>УК-6.2</i>	Вопрос 33 Правильные ответы: <i>В</i>
Психология	3	3		<i>УК-6.2</i>	Вопрос 34 Правильный ответ: <i>Капитальным</i>
Учебная практика (ознакомительная практика (в том числе получение	2	2		<i>УК-6.3</i>	Вопрос35 Правильный ответ: <i>Электромагнитная помеха, распространяющаяся по элементам электрической сети.</i>

первичных навыков научно-исследовательской работы))					
Учебная практика (ознакомительная практика (в том числе получение первичных навыков научно-исследовательской работы))	2	2		УК-6.3	Вопрос36 Правильный ответ: В
Психология	3	3		УК-6.3	Вопрос37 Правильный ответ: Б
Психология	3	3		УК-6.3	Вопрос38 Правильные ответы: Размещать
Психология	3	3		УК-6.3	Вопрос39 Правильный ответ: Б, Г
Психология	3	3		УК-6.3	Вопрос40 Правильный ответ: Г
Психология	3	3		УК-6.3	Вопрос41 Правильный ответ: В
Психология	3	3		УК-6.3	Вопрос42 Правильный ответ: А
Тайм-менеджмент	2	3		УК-6.4	Вопрос43 Правильные ответы в
Тайм-менеджмент	2	3		УК-6.4	Вопрос44 Правильный ответ: б,в
Тайм-менеджмент	2	3		УК-6.4	Вопрос45 Правильные ответы а
Тайм-менеджмент	2	3		УК-6.4	Вопрос46 Правильный ответ: б
Тайм-менеджмент	2	3		УК-6.4	Вопрос47

					Правильный ответ б
Тайм-менеджмент	2	3		УК-6.4	Вопрос48 Правильный ответ: б
Тайм-менеджмент	2	3		УК-6.4	Вопрос49 Правильный ответ: в
Тайм-менеджмент	2	3		УК-6.5	Вопрос50 Правильный ответ: а
Тайм-менеджмент	2	3		УК-6.5	Вопрос51 Правильный ответ а
Тайм-менеджмент	2	3		УК-6.5	Вопрос52 Правильный ответ: б
Тайм-менеджмент	2	3		УК-6.5	Вопрос53 Правильный ответ: б
Тайм-менеджмент	2	3		УК-6.5	Вопрос54 Правильные ответы Главная цель тайм-менеджмента — делать как можно больше, снизив временные затраты и понизив уровень стресса человека. То есть, тайм-менеджмент — это не только модное слово из круга управленцев, которым они описывают условия достижения своего успеха.
Тайм-менеджмент	2	3		УК-6.5	Вопрос55 Правильные ответы Прием первый: планирование - один из важнейших элементов управления временем. Суть состоит в том, что время, потраченное на планирование, сокращает время, необходимое на работу в целом. В процессе планирования принимаются решения о том, что, когда и как следует вам сделать. Любое планирование современные специалисты рекомендуют проводить в два этапа: составить список и определить приоритеты. Прием второй заключается в эффективной работе с информацией. Здесь самое важное не впадать в крайность и впитывать, как губка, всю входящую информацию. Понятно, что чем больше информации собрано для анализа руководителем, тем меньше вероятность пойти по неверному или нерациональному пути. Прием третий: готовность выполнять неприятные дела. Каждому из нас время от времени приходится сталкиваться с вопросами, которые нам неинтересны или же вовсе противны. Многие стараются дела эти отодвинуть как можно дальше, отложить в дальний ящик и всячески отлынивают, что еще больше увеличивает затраты времени на их исполнение.
Тайм-менеджмент	2	3		УК-6.5	Вопрос56

					<p>Правильный ответ Тайм-менеджмент - весьма универсальный навык, не имеющий, по большому счету, культурных границ. И в западных, и в российских тренинговых программах сейчас в основном используются исконно западные технологии: постановка целей по SMART, расстановка приоритетов по методу Эйзенхауэра, принцип Паретто и др. (хотя и российские исследователи успели внести в теорию ТМ свой посильный вклад. Тайм-менеджмент Российской Федерации пока далек от заданных глобализацией параметров на всех уровнях: от отдельной фирмы до общества в целом. Сейчас ведущими менеджерами активно дискутируются возможности развития тайм-менеджмента в России по принципу одной из западных «моделей». Однако без учетов нашего национального менталитета, исторически сложившихся отличий в теории и практике управления, ни один метод использования времени рационально нельзя приложить к российским условиям.</p>
Тайм-менеджмент	2	3		УК-6.5	<p>Вопрос57</p> <p>Правильный ответ Определите, когда у вас ключевые даты по каждому предмету, сколько материала надо освоить и пытайтесь заниматься по 20-40 минут каждый день. Информация будет усваиваться более эффективно и накапливаться в долгой памяти. Так вы поймете больше материала и перед экзаменом вам останется только все повторить.</p>
Тайм-менеджмент	2	3		УК-6.5	<p>Вопрос58</p> <p>Правильный ответ Тайм-менеджмент — это совокупность техник, которые помогают правильно распределять силы и время для большей эффективности в работе. Термин дословно переводится как «управление временем». Речь идет о времени как о ресурсе. Ограниченное количество секунд жизни каждый человек вправе использовать на свое усмотрение. Кто-то тратит их на развлечения или лежание на диване, а кто-то «оплачивает» учёбу, карьерный рост или путешествия.</p>
Тайм-менеджмент	2	3		УК-6.5	<p>Вопрос59</p> <p>Правильный ответ В большинстве случаев процесс тайм-менеджмента включает в себя следующие составные элементы: управление эмоциями и работоспособностью, расстановка приоритетов, фиксирование и постановка задач, достижение поставленных целей, подведение итогов. Умение управлять своими эмоциями и работоспособностью — это необходимое условие успешной реализации тайм-менеджмента.</p>
Тайм-менеджмент	2	3		УК-6.5	<p>Вопрос60</p> <p>Правильный ответ В нашей стране велик удельный вес затрат времени на выполнение рутинной работы в бюджете времени руководителей. Это говорит о проблемах с делегированием у российских менеджеров. Многие из них не делегируют рутинную работу либо из-за того, что подчиненные и так загружены работой, либо из-за того, что считают, что сами выполняют эту работу лучшею В результате менеджеру не хватает времени на действительно важные, перспективные задачи. Еще одна особенность в использовании рабочего времени</p>

					закключается в том, что в российских компаниях более распространены дружеские отношения между коллегами. Многие предпочитают начинать рабочий день с неформального общения с коллегами, а не с важнейших дел; обсуждение условий контракта может плавно перейти в дружескую беседу.
--	--	--	--	--	---

---

Для каждой компетенции ФОС сохраняется отдельным файлом.



## ОЦЕНОЧНЫЕ МАТЕРИАЛЫ ДЛЯ ПРОВЕРКИ СФОРМИРОВАННОСТИ КОМПЕТЕНЦИИ

### Направление подготовки/специальность:

Код	35.03.06
Название	Агроинженерия
Направленность/профиль	Технические системы в агробизнесе

Шифр компетенции	УК-7
Название компетенции	Способен поддерживать должный уровень физической подготовленности для обеспечения полноценной социальной и деятельности

### Индикаторы достижения компетенции:

Шифр индикатора	УК-7.1
Наименование индикатора	Поддерживает должный уровень физической подготовленности для обеспечения полноценной социальной и профессиональной деятельности и соблюдает нормы здорового образа жизни

Шифр индикатора	УК-7.2
Наименование индикатора	Использует основы физической культуры для осознанного выбора здоровьесберегающих технологий с учетом внутренних и внешних условий реализации конкретной профессиональной деятельности

### Формирование компетенции:

Дисциплина	Семестр изучения			Шифр индикатора	Задания (тесты, вопросы, задачи, расчетные и ситуационные задачи, кейсы и т.д.)**
	ОФО	ЗФО	ОЗФО		
Элективные дисциплины по физической культуре и спорту	2,3,4,5,6	6		УК-7.1	Вопрос 1 Физическая культура представляет собой: а) определенную часть общей культуры человека; б) учебную активность; в) культуру здорового духа и тела.
Элективные дисциплины по физической культуре и спорту	2,3,4,5,6	6		УК-7.1	Вопрос 2. Возможности человека, обеспечивающие ему быстрое выполнение двигательных действий, называются: а) скоростная способность; б) двигательный рефлекс; в) физическая возможность.
Элективные дисциплины по физической культуре и спорту	2,3,4,5,6	6		УК-7.1	Вопрос 3. Эффект физических упражнений определяется, прежде всего: а) их содержанием; б) их формой; в) скоростью их выполнения.
Физическая культура и спорт	1	1		УК-7.1	Вопрос 4. Разновидность аэробики, особенностью которой является использование специальной платформы, называется: а) боди-балет; б) степ-аэробика; в) пилатес.
Физическая культура и спорт	1	1		УК-7.1	Вопрос 5. Основные средства защиты из спортивных и восточных единоборств это: а) пауэрлифтинг; б) бодибилдинг;

					в) атлетическое единоборство.
Физическая культура и спорт	1	1		УК-7.1	Вопрос 6. Влияние физических упражнений на организм человека: а) положительное, если эти упражнения выполняются регулярно, в правильном темпе, верной последовательности, а занимающийся не имеет противопоказаний, исключающих данные занятия; б) нейтральное, даже если заниматься усердно; в) положительное, только в случае, если заниматься ими на пределе своих физических возможностей.
Физическая культура и спорт	1	1		УК-7.1	Вопрос 7. Главной причиной нарушения осанки является: а) малая подвижность в течение дня, неправильное поднятие тяжестей, часто принимаемая неправильная поза; б) сутулость, сгорбленность, “страх” своего роста; в) слабые мышцы спины.
Физическая культура и спорт	1	1		УК-7.1	Вопрос 8. Лучшие условия для развития быстроты реакции создаются во время: а) спортивных игр с обилием быстрых движений; б) бега с препятствиями; в) десятиборья.
Физическая культура и спорт	1	1		УК-7.1	Вопрос 9. Ритм, как комплексная характеристика техники физических упражнений, отражает: а) количество действий в единицу времени; б) некоторый алгоритм распределения физических усилий, степень и скорость их изменения; в) скорость выполнения упражнений.
Элективные дисциплины по физической культуре и спорту	2,3,4,5,6	6		УК-7.1	Вопрос 10. Какой предмет используется для занятий “босу”? а) резиновая лента; б) целый мяч из резины; в) половина резинового мяча.
Элективные дисциплины по физической культуре и спорту	2,3,4,5,6	6		УК-7.1	Вопрос 11. Разрешаются ли произвольные метания снарядов? а) да, разрешаются; б) нет, не разрешаются; в) да, но только при отсутствии людей в зоне метания.
Элективные дисциплины по физической культуре и спорту	2,3,4,5,6	6		УК-7.1	Вопрос 12. В практике физического воспитания важно иметь в виду, что специального обучения требуют: а) перекрестные координации; б) любые сложные координации; в) координации, связанные с поднятием тяжестей, метанием, плаванием и др. специальными активностями.
Элективные дисциплины по физической культуре и спорту	2,3,4,5,6	6		УК-7.1	Вопрос 13. В основу физиологической классификации физических упражнений положены: а) некоторые признаки физиологии, характерные для любой деятельности мышц, входящей в определенную группу; б) зависимость полученного результата от силы, частоты и алгоритма выполнения упражнений; в) разделения занимающихся на группы, в зависимости от физиологических кондиций и ограничений.
Элективные дисциплины по физической культуре и спорту	2,3,4,5,6	6		УК-7.1	Вопрос 14. Экскурсией грудной клетки называется: а) разница размеров окружности грудной клетки между состояниями вдоха и выдоха; б) средний размер окружности грудной клетки между состояниями вдоха и выдоха; в) объем вдыхаемого воздуха.
Элективные дисциплины по физической культуре и спорту	2,3,4,5,6	6		УК-7.1	Вопрос 15. Во время занятий все острые выступающие предметы должны быть: а) удалены из зоны занятий; б) огорожены или заблокированы от прямого касания; в) обозначены цветными ярлыками.

Элективные дисциплины по физической культуре и спорту	2,3,4,5,6	6		УК-7.1	Вопрос 16. Дать определение физической культуры.
Элективные дисциплины по физической культуре и спорту	2,3,4,5,6	6		УК-7.1	Вопрос 17. Адаптация это -?
Элективные дисциплины по физической культуре и спорту	2,3,4,5,6	6		УК-7.1	Вопрос 18. Специфическая адаптация это -?
Физическая культура и спорт	1	1		УК-7.1	Вопрос 19. Общая адаптация это -?
Физическая культура и спорт	1	1		УК-7.1	Вопрос 20. Минутный объем крови в покое?
Физическая культура и спорт	1	1		УК-7.2	Вопрос 21. Общая выносливость – это?
Физическая культура и спорт	1	1		УК-7.2	Вопрос 22. От чего зависит гибкость?
Физическая культура и спорт	1	1		УК-7.2	Вопрос 23. Перечислить принципы физической культуры.
Физическая культура и спорт	1	1		УК-7.2	Вопрос 24. Сколько существует зон интенсивности физической нагрузки?
Физическая культура и спорт	1	1		УК-7.2	Вопрос 25. Перечислить виды физической культуры.
Физическая культура и спорт	1	1		УК-7.2	Вопрос 26. Общая плотность занятия.
Физическая культура и спорт	1	1		УК-7.2	Вопрос 27. Моторная плотность занятия.
Физическая культура и спорт	1	1		УК-7.2	Вопрос 28. Основные понятия спортивной тренировки.
Физическая культура и спорт	1	1		УК-7.2	Вопрос 29. Профессионально – прикладная физическая подготовка дать определение
Физическая культура и спорт	1	1		УК-7.2	Вопрос 30. Профессиональная работоспособность.
Элективные дисциплины по физической культуре и спорту	2,3,4,5,6	6		УК-7.2	Вопрос 31. Физическая культура ориентирована на совершенствование... а) физических и психических качеств людей; б) техники двигательных действий; в) работоспособности человека; г) природных физических свойств человека.
Элективные дисциплины по физической культуре и спорту	2,3,4,5,6	6		УК-7.2	Вопрос 32. Физическая подготовленность, приобретаемая в процессе физической подготовки к трудовой или иной деятельности, характеризуется... а) высокой устойчивостью к стрессовым ситуациям, воздействию неблагоприятных условий внешней среды и различным заболеваниям; б) уровнем работоспособности и запасом двигательных умений и навыков; в) хорошим развитием систем дыхания, кровообращения, достаточным запасом надежности, эффективности и экономичности; г) высокими результатами в учебной, трудовой и спортивной деятельности.
Элективные дисциплины по физической культуре и спорту	2,3,4,5,6	6		УК-7.2	Вопрос 33. Величина нагрузки физических упражнений обусловлена... а) сочетанием объема и интенсивности двигательных действий; б) степенью преодолеваемых при их выполнении трудностей; в) утомлением, возникающим в результате их выполнения; г) частотой сердечных сокращений.

Элективные дисциплины по физической культуре и спорту	2,3,4,5,6	6		УК-7.2	Вопрос 34. Правильной можно считать осанку, если вы, стоя у стены, касаетесь ее... а) затылком, ягодицами, пятками; б) лопатками, ягодицами, пятками; в) затылком, спиной, пятками; г) затылком, лопатками, ягодицами, пятками.
Элективные дисциплины по физической культуре и спорту	2,3,4,5,6	6		УК-7.2	Вопрос 35. Главной причиной нарушения осанки является... а) привычка к определенным позам; б) слабость мышц; в) отсутствие движений во время школьных уроков; г) ношение сумки, портфеля на одном плече.
Элективные дисциплины по физической культуре и спорту	2,3,4,5,6	6		УК-7.2	Вопрос 36. Соблюдение режима дня способствует укреплению здоровья, потому что... а) обеспечивает ритмичность работы организма; б) позволяет правильно планировать дела в течение дня; в) распределение основных дел осуществляется более или менее стандартно в течение каждого дня; г) позволяет избегать неоправданных физических напряжений.
Элективные дисциплины по физической культуре и спорту	2,3,4,5,6	6		УК-7.2	Вопрос 37. Под силой как физическим качеством понимается: а) способность поднимать тяжелые предметы; б) свойства человека, обеспечивающие возможность воздействовать на внешние силы за счет мышечных напряжений; в) комплекс физических свойств организма, позволяющий преодолевать внешнее сопротивление, либо противодействовать ему за счет мышечных напряжений.
Элективные дисциплины по физической культуре и спорту	2,3,4,5,6	6		УК-7.2	Вопрос 38. Под быстротой как физическим качеством понимается: а) комплекс свойств человека, позволяющий передвигаться с большой скоростью; б) комплекс физических свойств человека, позволяющий быстро реагировать на сигналы и выполнять движения за кратчайший промежуток времени; в) способность человека быстро набирать скорость.
Элективные дисциплины по физической культуре и спорту	2,3,4,5,6	6		УК-7.2	Вопрос 39. Выносливость человека не зависит от... а) функциональных возможностей систем энергообеспечения; б) быстроты двигательной реакции; в) настойчивости, выдержки, мужества, умения терпеть; г) силы мышц.
Элективные дисциплины по физической культуре и спорту	2,3,4,5,6	6		УК-7.2	Вопрос 40. При воспитании выносливости применяют режимы нагрузки, которые принято подразделять на оздоровительный, поддерживающий, развивающий и тренирующий. Какую частоту сердечных сокращений вызывает поддерживающий режим? а) 110—130 ударов в минуту; б) до 140 ударов в минуту; в) 140—160 ударов в минуту; г) до 160 ударов в минуту.
Физическая культура и спорт	1	1		УК-7.2	Вопрос 41. Наиболее эффективным упражнением развития выносливости служит: а) бег на короткие дистанции; б) бег на средние дистанции; в) бег на длинные дистанции.
Физическая культура и спорт	1	1		УК-7.2	Вопрос 42. При самостоятельных занятиях легкой атлетикой основным методом контроля физической нагрузкой является: а) частота дыхания; б) частота сердечных сокращений; в) самочувствие.

Физическая культура и спорт	1	1		УК-7.2	Вопрос 43. Отсутствие разминки перед занятиями физической культурой, часто приводит к: а) экономии сил; б) улучшению спортивного результата; в) травмам. г) повышена температура тела.
Физическая культура и спорт	1	1		УК-7.2	Вопрос 44. Для воспитания быстроты используются: а) двигательные действия, выполняемые с максимальной скоростью; б) двигательные действия, выполняемые с максимальной амплитудой движений; в) двигательные действия, направленные на выполнение нагрузки длительное время;
Физическая культура и спорт	1	1		УК-7.2	Вопрос 45. Укажите, последовательность упражнений предпочтительную для утренней гигиенической гимнастики: 1. Упражнения, увеличивающие гибкость; 2. Упражнения на дыхание, расслабление и восстановление. 3. Упражнения для ног: выпады, приседания, подскоки. 4. Упражнения, активизирующие деятельность сердечнососудистой системы; 5. Упражнения, укрепляющие основные мышечные группы. 6. Упражнения, способствующие переходу организма в рабочее состояние. 7. Упражнения, укрепляющие мышцы брюшного пресса. Ответы: а) 1, 2, 3, 4, 5, 6, 7; б) 2, 6, 7, 1, 4, 5, 3; в) 3, 5, 7, 1, 6, 2, 4; г) 6, 4, 5, 1, 7, 3, 2.
Физическая культура и спорт	1	1		УК-7.2	Вопрос 46. Отметьте, что определяет техника безопасности: а) комплекс мер направленных на обучения правилам поведения, правилам страховки и само страховки, оказание доврачебной медицинской помощи; б) правильное выполнение упражнений; в) организацию и проведение учебных и внеурочных занятий в соответствии с гигиеническими требованиями.
Физическая культура и спорт	1	1		УК-7.2	Вопрос 47. Отметьте, что такое адаптация: а) процесс приспособления организма к меняющимся условиям среды; б) чередование нагрузки и отдыха во время тренировочного процесса; в) процесс восстановления.
Физическая культура и спорт	1	1		УК-7.2	Вопрос 48. Укажите нормальные показатели пульса здорового человека в покое: а) 60 – 80 ударов в минуту; б) 70 – 90 ударов в минуту; в) 75 - 85 ударов в минуту; г) 50 - 70 ударов в минуту.
Физическая культура и спорт	1	1		УК-7.2	Вопрос 49. Регулярное занятие физической культурой и спортом, правильное распределение активного и пассивного отдыха, это: а) соблюдение распорядка; б) оптимальный двигательный режим.
Физическая культура и спорт	1	1		УК-7.2	Вопрос 50. Система мероприятий позволяющая использовать естественные силы природы: а) гигиена; б) закаливание; в) питание.
Физическая культура и спорт	1	1		УК-7.2	Вопрос 51. Правильное распределение основных физиологических потребностей в течение суток (сна, бодрствования, приема пищи) это: а) режим дня; б) соблюдение правил гигиены;

					в) ритмическая деятельность.
Физическая культура и спорт	1	1		УК-7.2	Вопрос 52. Привычно правильное положение тела в покое и в движении, это: а) осанка; б) рост; в) движение.
Физическая культура и спорт	1	1		УК-7.2	Вопрос 53. Совокупность процессов, которые обеспечивают поступление кислорода в организм, это: а) питание; б) дыхание; в) зарядка.
Физическая культура и спорт	1	1		УК-7.2	Вопрос 54. Способность преодолевать внешнее сопротивление или противостоять ему за счет мышечных усилий это: а) зарядка; б) сила; в) воля.
Физическая культура и спорт	1	1		УК-7.2	Вопрос 55. Способность длительное время выполнять заданную работу это: а) упрямство; б) стойкость; в) выносливость.
Физическая культура и спорт	1	1		УК-7.2	Вопрос 56. Способность человека выполнять упражнения с большой амплитудой это: а) гибкость; б) растяжение; в) стройность.
Физическая культура и спорт	1	1		УК-7.2	Вопрос 57. Способность быстро усваивать сложнокоординационные, точные движения и перестраивать свою деятельность в зависимости от условий это: а) ловкость; б) быстрота; в) натиск.
Физическая культура и спорт	1	1		УК-7.2	Вопрос 58. Назовите основные физические качества человека: а) скорость, быстрота, сила, гибкость; б) выносливость, быстрота, сила, гибкость, ловкость; в) выносливость, скорость, сила, гибкость, координация.
Физическая культура и спорт	1	1		УК-7.2	Вопрос 59. Назовите элементы здорового образа жизни: а) двигательный режим, закаливание, личная и общественная гигиена; б) рациональное питание, гигиена труда и отдыха, гармонизация психоэмоциональных отношений в коллективе; в) все перечисленное.
Физическая культура и спорт	1	1		УК-7.2	Вопрос 60. Укажите, что понимается под закаливанием: а) купание в холодной воде и хождение босиком; б) приспособление организма к воздействию внешней среды; в) сочетание воздушных и солнечных ванн с гимнастикой и подвижными играми.

**Ключи к заданиям:**

Дисциплина	Семестр изучения			Шифр индикатора	Ключи к заданиям
	ОФО	ЗФО	ОЗФО		

Элективные дисциплины по физической культуре и спорту	2,3,4,5,6	6		<i>УК-7.1</i>	Вопрос 1 Правильный ответ: а
Элективные дисциплины по физической культуре и спорту	2,3,4,5,6	6		<i>УК-7.1</i>	Вопрос 2 Правильный ответ: а
Элективные дисциплины по физической культуре и спорту	2,3,4,5,6	6		<i>УК-7.1</i>	Вопрос 3 Правильные ответы: а
Физическая культура и спорт	1	1		<i>УК-7.1</i>	Вопрос 4 Правильные ответы: б
Физическая культура и спорт	1	1		<i>УК-7.1</i>	Вопрос 5 Правильный ответ: в
Физическая культура и спорт	1	1		<i>УК-7.1</i>	Вопрос 6 Правильный ответ: а
Физическая культура и спорт	1	1		<i>УК-7.1</i>	Вопрос 7 Правильный ответ: а
Физическая культура и спорт	1	1		<i>УК-7.1</i>	Вопрос 8 Правильные ответы: а
Физическая культура и спорт	1	1		<i>УК-7.1</i>	Вопрос 9 Правильный ответ: б
Элективные дисциплины по физической культуре и спорту	2,3,4,5,6	6		<i>УК-7.1</i>	Вопрос 10 Правильные ответы: в
Элективные дисциплины по физической культуре и спорту	2,3,4,5,6	6		<i>УК-7.1</i>	Вопрос 11 Правильный ответ: б
Элективные дисциплины по физической культуре и спорту	2,3,4,5,6	6		<i>УК-7.1</i>	Вопрос 12 Правильные ответы: а
Элективные дисциплины по физической культуре и спорту	2,3,4,5,6	6		<i>УК-7.1</i>	Вопрос 13 Правильный ответ: а
Элективные дисциплины по физической культуре и спорту	2,3,4,5,6	6		<i>УК-7.1</i>	Вопрос 14 Правильные ответы: а

Элективные дисциплины по физической культуре и спорту	2,3,4,5,6	6		УК-7.1	Вопрос15 Правильный ответ: б
Элективные дисциплины по физической культуре и спорту	2,3,4,5,6	6		УК-7.1	Вопрос16 Правильный ответ: Физическая культура – часть общечеловеческой культуры, направленная на разностороннее укрепление и совершенствование организма человека, и улучшение его жизнедеятельности посредством применения широкого круга средств: гигиенических мероприятий, естественных сил природы, различных систем физических упражнений, спорта.
Элективные дисциплины по физической культуре и спорту	2,3,4,5,6	6		УК-7.1	Вопрос17 Правильный ответ: Адаптация это – процесс приспособления строения и функций организма к условиям существования.
Элективные дисциплины по физической культуре и спорту	2,3,4,5,6	6		УК-7.1	Вопрос18 Правильный ответ: Специфическая адаптация это – совокупность изменений в организме, обеспечивающих постоянство его внутренней среды.
Физическая культура и спорт	1	1		УК-7.1	Вопрос19 Правильный ответ: Общая адаптация это – совокупность изменений, приводящих к мобилизации энергетических и пластических (образование белка) ресурсов организма.
Физическая культура и спорт	1	1		УК-7.1	Вопрос20 Правильные ответы: 4-6 литров;
Физическая культура и спорт	1	1		УК-7.2	Вопрос21 Правильные ответы: Общая выносливость – способность выполнять работу с невысокой интенсивностью в течение продолжительного времени за счет аэробных источников энергообеспечения;
Физическая культура и спорт	1	1		УК-7.2	Вопрос22 Правильные ответы: От эластичности мышц.
Физическая культура и спорт	1	1		УК-7.2	Вопрос23 Правильные ответы: Принцип сознательности и активности, наглядности, доступности, систематичности, последовательности, динамичности.
Физическая культура и спорт	1	1		УК-7.2	Вопрос24 Правильные ответы: 4
Физическая культура и спорт	1	1		УК-7.2	Вопрос25 Правильные ответы: Физическое воспитание, физическое развитие, профессионально – прикладная физическая культура.
Физическая культура и спорт	1	1		УК-7.2	Вопрос26



					Правильные ответы: Общая плотность - отношение педагогически оправданного времени ко всей продолжительности занятия. Педагогически оправданное время -это время, затраченное на подготовку инвентаря и оборудования, на объяснение и показ упражнений, на выполнение физических упражнений и заданий, на отдых между упражнениями.
Физическая культура и спорт	1	1		УК-7.2	<p>Вопрос27</p> <p>Правильный ответ: Моторная плотность - отношение времени, затраченного непосредственно на выполнение физических упражнений, ко всей продолжительности занятия. Моторная плотность может колебаться от 10-15% до 79-90%. Рациональная моторная плотность и дозирование учебно-тренировочной нагрузки зависят от вида спорта, возраста, пола, общей физической и спортивной подготовленности занимающихся, от условий занятий, от характера конкретных учебных или тренировочных заданий.</p>
Физическая культура и спорт	1	1		УК-7.2	<p>Вопрос28</p> <p>Правильный ответ: Спортивная тренировка - специализированный процесс физического воспитания, направленный на достижение возможно высокого спортивного результата.</p> <p>Тренированность - биологическая (морфологическая и функциональная) приспособляемость организма человека, происходящая под воз действием тренировочных нагрузок и выражающаяся в увеличении уровня его спортивной подготовки.</p>
Физическая культура и спорт	1	1		УК-7.2	<p>Вопрос29</p> <p>Правильный ответ: Профессионально-прикладная физическая культура (ППФК) -часть культуры труда и физической культуры в целом, специфика которой заключается в направленности на содействие развитию и оптимизации условий для реализации психофизических качеств и психофизиологических процессов в человеческом организме в профессиональной деятельности</p>
Физическая культура и спорт	1	1		УК-7.2	<p>Вопрос30</p> <p>Правильный ответ: Способность длительное время и в заданном объеме производить ту или иную работу, определяемая соотношением эффективности труда специалиста и затраченных им усилий.</p>
Элективные дисциплины по физической культуре и спорту	2,3,4,5,6	6		УК-7.2	<p>Вопрос31</p> <p>Правильный ответ: г</p>
Элективные дисциплины по физической культуре и спорту	2,3,4,5,6	6		УК-7.2	<p>Вопрос32</p> <p>Правильный ответ: а</p>
Элективные дисциплины по физической культуре и спорту	2,3,4,5,6	6		УК-7.2	<p>Вопрос33</p> <p>Правильный ответ:а</p>
Элективные дисциплины по физической культуре и спорту	2,3,4,5,6	6		УК-7.2	<p>Вопрос34</p> <p>Правильный ответ: г</p>
Элективные дисциплины по физической культуре и спорту	2,3,4,5,6	6		УК-7.2	<p>Вопрос35</p> <p>Правильный ответ: б</p>

Элективные дисциплины по физической культуре и спорту	2,3,4,5,6	6		УК-7.2	Вопрос36 Правильный ответ:а
Элективные дисциплины по физической культуре и спорту	2,3,4,5,6	6		УК-7.2	Вопрос37 Правильный ответ: в
Элективные дисциплины по физической культуре и спорту	2,3,4,5,6	6		УК-7.2	Вопрос38 Правильные ответы: б
Элективные дисциплины по физической культуре и спорту	2,3,4,5,6	6		УК-7.2	Вопрос39 Правильный ответ: б
Элективные дисциплины по физической культуре и спорту	2,3,4,5,6	6		УК-7.2	Вопрос40 Правильный ответ: б
Физическая культура и спорт	1	1		УК-7.2	Вопрос41 Правильный ответ: в
Физическая культура и спорт	1	1		УК-7.2	Вопрос42 Правильный ответ: б
Физическая культура и спорт	1	1		УК-7.2	Вопрос43 Правильные ответы в
Физическая культура и спорт	1	1		УК-7.2	Вопрос44 Правильный ответ: а
Физическая культура и спорт	1	1		УК-7.2	Вопрос45 Правильные ответы г
Физическая культура и спорт	1	1		УК-7.2	Вопрос46 Правильный ответ: а
Физическая культура и спорт	1	1		УК-7.2	Вопрос47 Правильный ответ а
Физическая культура и спорт	1	1		УК-7.2	Вопрос48 Правильный ответ: а
Физическая культура и спорт	1	1		УК-7.2	Вопрос49 Правильный ответ: б
Физическая культура и спорт	1	1		УК-7.2	Вопрос50 Правильный ответ: б
Физическая культура и спорт	1	1		УК-7.2	Вопрос51 Правильный ответ а

Физическая культура и спорт	1	1		УК-7.2	Вопрос52 Правильный ответ: а
Физическая культура и спорт	1	1		УК-7.2	Вопрос53 Правильный ответ: б
Физическая культура и спорт	1	1		УК-7.2	Вопрос54 Правильные ответы б
Физическая культура и спорт	1	1		УК-7.2	Вопрос55 Правильные ответы в
Физическая культура и спорт	1	1		УК-7.2	Вопрос56 Правильный ответ а
Физическая культура и спорт	1	1		УК-7.2	Вопрос57 Правильный ответ а
Физическая культура и спорт	1	1		УК-7.2	Вопрос58 Правильный ответ: б
Физическая культура и спорт	1	1		УК-7.2	Вопрос59  Правильный ответ: в
Физическая культура и спорт	1	1		УК-7.2	Вопрос60  Правильный ответ: б

Для каждой компетенции ФОС сохраняется отдельным файлом.

## ОЦЕНОЧНЫЕ МАТЕРИАЛЫ ДЛЯ ПРОВЕРКИ СФОРМИРОВАННОСТИ КОМПЕТЕНЦИИ

### Направление подготовки/специальность:

Код	35.03.06
Название	Агроинженерия
Направленность/профиль	Технические системы в агробизнесе

Шифр компетенции	УК-8
Название компетенции	Способен создавать и поддерживать в повседневной жизни и в профессиональной деятельности безопасные условия жизнедеятельности для сохранения природной среды, обеспечения устойчивого развития общества, в том числе при угрозе и возникновении чрезвычайных ситуаций и военных конфликтов

### Индикаторы достижения компетенции:

Шифр индикатора	УК-8.1
Наименование индикатора	Обеспечивает безопасные и /или комфортные условия труда на рабочем месте, в т.ч. с помощью средств защиты

Шифр индикатора	УК-8.2
Наименование индикатора	Выявляет и устраняет проблемы, связанные с нарушениями техники безопасности на рабочем месте

Шифр индикатора	УК-8.3
Наименование индикатора	Осуществляет действия по предотвращению возникновения чрезвычайных ситуаций (природного и техногенного происхождения) на рабочем месте, в т.ч. с помощью средств защиты

Шифр индикатора	УК-8.4
Наименование индикатора	Принимает участие в спасательных и неотложных аварийно-восстановительных мероприятиях в случае возникновения чрезвычайных ситуаций и военных конфликтов

Шифр индикатора	УК-8.5
Наименование индикатора	Знает и умеет применять навыки, необходимые для выполнения воинского долга и обязанности по защите своей Родины при угрозе и возникновении военных конфликтов

### Формирование компетенции:

Дисциплина	Семестр изучения			Шифр индикатора	Задания (тесты, вопросы, задачи, расчетные и ситуационные задачи, кейсы и т.д.)**
	ОФО	ЗФО	ОЗФО		
Безопасность жизнедеятельности	4	4		УК-8.1	Вопрос 1 <b>1. Центральное понятие науки о безопасности жизнедеятельности</b> а) опасность; б) безопасность; в) антропоцентризм; г) риск;

Безопасность жизнедеятельности	4	4		УК-8.1	<p>Вопрос 2</p> <p><b>Опасность-это:</b></p> <p>а) процесс распознавания образа опасности, установления возможных причин, пространственных координат, вероятности проявления, величины и последствий опасности;</p> <p>б) заболевание, травматизм, следствием которого может стать летальный исход, инвалидность;</p> <p>в) совокупность факторов среды обитания, воздействующих на человека;</p> <p>г) явления, процессы, объекты, свойства предметов, способные в определенных условиях причинить ущерб здоровью человека;</p>
Безопасность жизнедеятельности	4	4		УК-8.1	<p>Вопрос 3</p> <p><b>Риск – это:</b></p> <p>а) частота реализации опасности;</p> <p>б) опасность потерять здоровье;</p> <p>в) вероятность нанесения вреда здоровью;</p> <p>г) опасность получения травмы;</p>
Безопасность жизнедеятельности	4	4		УК-8.1	<p>Вопрос 4</p> <p><b>Что такое «приемлемый риск»?</b></p> <p>а) степень риска, не приводящая к гибели человека;</p> <p>б) минимальная величина риска, которая достижима по техническим, экономическим и технологическим возможностям;</p> <p>в) риск, оцениваемый вероятностью смертельных случаев в единицу времени;</p> <p>г) риск, не представляющий непосредственной угрозы здоровью и жизни человека;</p>
Безопасность жизнедеятельности	4	4		УК-8.1	<p>Вопрос 5</p> <p>Индивидуальный риск</p> <p>а) это опасность для двух человек;</p> <p>б) характеризует реализацию опасности для отдельного работника;</p> <p>в) это травмирование двух или трех человек;</p>
Безопасность жизнедеятельности	4	4		УК-8.1	<p>Вопрос 6</p> <p><b>Коллективный риск-</b></p> <p>а) это вероятность проявления опасности того или иного вида группы работников;</p> <p>б) это травмирование или гибель одного человек от воздействия опасных и вредных производственных факторов;</p> <p>в) это травмирование или гибель двух или более человек от воздействия электромагнитных производственных факторов</p>
Безопасность жизнедеятельности	4	4		УК-8.1	<p>Вопрос 7</p> <p><b>Условия труда – это:</b></p> <p>а) совокупность факторов производственной среды, оказывающих влияние на здоровье и работоспособность человека в процессе труда;</p> <p>б) совокупность факторов производственной среды, не влияющих на работоспособность человека в процессе труда;</p> <p>в) совокупность факторов производственной среды, не оказывающих негативного влияния на здоровье человека в процессе труда;</p> <p>г) совокупность факторов производственной среды, оказывающих влияния на здоровье человека в процессе труда и отдыха;</p>
Безопасность жизнедеятельности	4	4		УК-8.1	<p>Вопрос 8</p> <p><b>Какое эффективное средство защиты от статического электричества вы знаете?</b></p> <p>а) проветривание помещений;</p> <p>б) применять заземляющие устройства;</p> <p>в) увлажнение помещений;</p>

Безопасность жизнедеятельности	4	4		УК-8.1	<p>Вопрос 9</p> <p><b>Перечислите средства индивидуальной защиты работающих от действия электрического тока</b></p> <p><i>а)</i> диэлектрические калоши, зануление;</p> <p><i>б)</i> инструменты с изолирующими;</p> <p><i>в)</i> рукоятками, заземлители;</p> <p><i>г)</i> диэлектрические калоши , перчатки, коврики, инструменты с изолирующими рукоятками;</p>
Безопасность жизнедеятельности	4	4		УК-8.1	<p>Вопрос 10</p> <p><b>Эвакуационное освещение предназначено для:</b></p> <p><i>а)</i> обеспечения нормального выполнения трудового процесса;</p> <p><i>б)</i> обеспечения вывода людей из производственного помещения при авариях;</p> <p><i>в)</i> фиксации границ опасной зоны;</p> <p><i>г)</i> освещения рабочих мест в нерабочее время;</p>
Безопасность жизнедеятельности	4	4		УК-8.2	<p>Вопрос 11</p> <p><b>В какое время используют аварийное освещение?</b></p> <p><i>а)</i> в нерабочее время;</p> <p><i>б)</i> при выходе из строя дежурного освещения;</p> <p><i>в)</i> при эвакуации людей из помещения;</p> <p><i>г)</i> при выходе из строя основных видов освещения;</p>
Безопасность жизнедеятельности	4	4		УК-8.2	<p>Вопрос 12</p> <p><b>К факторам производственной среды усугубляющим вредное воздействие вибрации на организм, относятся:</b></p> <p><i>а)</i> чрезмерные мышечные нагрузки, шум высокой интенсивности;</p> <p><i>б)</i> неправильный режим труда и отдыха, психоэмоциональный стресс;</p> <p><i>в)</i> пониженная температура, высокая влажность;</p> <p><i>г)</i> <u>верны все пункты.</u></p>
Безопасность жизнедеятельности	4	4		УК-8.2	<p>Вопрос 13</p> <p><b>Метеорологические условия в производственных помещениях складываются из показателей (указать неправильные ответы):</b></p> <p><i>а)</i> влажность воздуха</p> <p><i>б)</i> освещение</p> <p><i>в)</i> движение воздуха</p> <p><i>г)</i> температура</p> <p><i>д)</i> температура окружающей поверхности</p> <p><i>е)</i> запыленность</p>
Безопасность жизнедеятельности	4	4		УК-8.2	<p>Вопрос 14</p> <p>Нормы относительной влажности воздуха на рабочих местах:</p> <p><i>а)</i> 40 – 80%;</p> <p><i>б)</i> 40 – 60%;</p> <p><i>в)</i> 20 – 60%.</p> <p><i>г)</i> 50 – 70%.</p>
Безопасность жизнедеятельности	4	4		УК-8.2	<p>Вопрос 15</p> <p>Сквозняки в производственных помещениях ощущаются работающими при движении воздуха:</p> <p><i>а)</i> более 0,5 м/с</p> <p><i>б)</i> менее 0,1 м/с</p> <p><i>в)</i> 0,1 – 0,25 м/с</p> <p><i>г)</i> более 0,7 м/с</p>

Безопасность жизнедеятельности	4	4		УК-8.2	<p>Вопрос 16</p> <p>Для измерения показателей относительной влажности воздуха должны применяться приборы:</p> <p>а) барометры, барографы  б) психрометры, гигрометры  в) термометры, термографы  г) манометры</p>
Безопасность жизнедеятельности	4	4		УК-8.2	<p>Вопрос 17</p> <p><b>Укажите правильный режим проведения статических испытаний грузоподъемной машины:</b></p> <p>а) высота подъема груза <math>h = 100-150</math> м; превышение грузоподъемности машины <math>\Delta = 25\%</math>; время выдерживания груза <math>t = 10</math> мин;  б) <math>h = 200 \dots 300</math> мм; <math>\Delta = 10\%</math>; <math>t = 5</math> мин;  в) <math>h = 300 \dots 400</math> мм; <math>\Delta = 10\%</math>; <math>t = 15</math> мин;  г) <math>h = 200 \dots 300</math> мм; <math>\Delta = 25\%</math>; <math>t = 10</math> мин.</p>
Безопасность жизнедеятельности	4	4		УК-8.2	<p>Вопрос 18</p> <p><b>Шаговое напряжение возникает</b></p> <p>а) если человек прикоснулся ногой к электроустановке находящейся под напряжением  б) если человек прикоснулся двумя ногами к электроустановке находящейся под напряжением  в) если высоковольтный провод лежит на земле, по которой идет человек</p>
Безопасность жизнедеятельности	4	4		УК-8.2	<p>Вопрос 19</p> <p><b>Какие виды заземлителей вы знаете?</b></p> <p>а) естественные  б) естественные, временные  в) постоянные, временные  г) естественные, искусственные</p>
Безопасность жизнедеятельности	4	4		УК-8.2	<p>Вопрос 20</p> <p><b>Помещения с повышенной опасностью поражения электрическим током имеют:</b></p> <p>а) влажность <math>&lt; 50\%</math>, токопроводящие полы, пыль  б) температуру <math>&gt; 35^\circ</math>, пыль, токопроводящие полы  в) влажность <math>&gt; 100\%</math>, пыль, токопроводящие полы  г) влажность <math>&gt; 75\%</math>, пыль, температуру <math>&gt; 35^\circ</math>, токопроводящие полы</p>
Безопасность жизнедеятельности	4	4		УК-8.3	<p>Вопрос 21</p> <p><b>Особо опасные помещения по степени опасности поражения электрическим током характеризуются</b></p> <p>а) влажность <math>&gt; 90\%</math>, пыль, наличие конденсата  б) влажность <math>&gt; 100\%</math>, пыль, токопроводящие полы, агрессивных паров, газов, влажность <math>&gt; 100\%</math>, пыль, токопроводящие полы, наличие конденсата, агрессивных паров, газов</p>
Безопасность жизнедеятельности	4	4		УК-8.3	<p>Вопрос 22</p> <p><b>Охранное освещение предназначено для:</b></p> <p>а) обеспечения нормального выполнения трудового процесса  б) обеспечения вывода людей из производственного помещения при авариях  в) освещения вдоль границ территории предприятия  г) освещения рабочих мест в нерабочее время</p>
Безопасность жизнедеятельности	4	4		УК-8.3	<p>Вопрос 23</p> <p><b>При ухудшении обстановки и получении прогноза о возможности возникновения чрезвычайных ситуаций или угрозе войны, действует :</b></p> <p>а) режим повышенной готовности ;  б) режим повседневной деятельности ;  в) чрезвычайный режим</p>

Безопасность жизнедеятельности	4	4		УК-8.3	<p>Вопрос 24</p> <p><b>Основными способами защиты населения от сильно действующих ядовитых веществ СДЯВ не являются:</b></p> <p>а) профилактические прививки от СДЯВ;</p> <p>б) использование средств индивидуальной защиты органов дыхания и кожи;</p> <p>в) использование защитных сооружений (убежищ);</p> <p>г) временное укрытие населения в жилых и производственных зданиях;</p> <p>д) эвакуация населения из зон возможного заражения</p>
Безопасность жизнедеятельности	4	4		УК-8.3	<p>Вопрос 25</p> <p><b>Опасными факторами пожара(ОФП) не являются:</b></p> <p>а) открытый огонь и искры;</p> <p>б) повышенная температура окружающей среды и предметов;</p> <p>в) отсутствие огнетушителя в помещении;</p> <p>г) токсичные продукты горения, дым;</p> <p>д) пониженная концентрация кислорода;</p> <p>е) падающие части строительных конструкций, агрегатов, установок.</p>
Безопасность жизнедеятельности	4	4		УК-8.3	<p>Вопрос 26</p> <p><b>По объему корпуса к промышленным ручным огнетушителям относятся:</b></p> <p>а) до 5 л</p> <p>б) от 5 до 10 л</p> <p>в) свыше 10 л</p>
Безопасность жизнедеятельности	4	4		УК-8.3	<p>Вопрос 27</p> <p><b>Под чрезвычайной ситуацией понимается</b></p> <p>а) катастрофа любого масштаба или последствий</p> <p>б) <u>техногенная авария или стихийное бедствие</u></p> <p>в) угроза возникновения катастрофы</p> <p>условия, при которых возможно</p>
Безопасность жизнедеятельности	4	4		УК-8.3	<p>Вопрос 28</p> <p><b>К природным чрезвычайным ситуациям следует отнести:</b></p> <p>а) землетрясения,</p> <p>б) наводнения, цунами,</p> <p>в) оползни</p> <p>дорожно-транспортное происшествие</p>
Безопасность жизнедеятельности	4	4		УК-8.3	<p>Вопрос 29</p> <p><b>Чрезвычайные ситуации природного характера подразделяются на:</b></p> <p>а) гидрологические, природные пожары, массовые заболевания;</p> <p>б) геологические, метеорологические, гидрологические, природные пожары, массовые заболевания;</p> <p>в) геологические, метеорологические</p>
Безопасность жизнедеятельности	4	4		УК-8.3	<p>Вопрос 30</p> <p><b>Режимами функционирования РСЧС являются:</b></p> <p>а) повседневной деятельности, повышенной готовности, чрезвычайной ситуации;</p> <p>б) повседневной деятельности;</p> <p>в) чрезвычайной ситуации</p> <p>г) повышенной готовности</p>
Безопасность жизнедеятельности	4	4		УК-8.4	<p>Вопрос 31</p> <p><b>Чрезвычайные ситуации по масштабу подразделяются, на:</b></p> <p>а) федеральные, региональные, местные;</p> <p>б) территориальные, местные, локальные;</p> <p>в) локальные, местные, территориальные, региональные, федеральные и трансграничные</p>



Безопасность жизнедеятельности	4	4		УК-8.4	<p>Вопрос 32</p> <p><b>По вместимости (количеству укрываемых) убежища подразделяются:</b></p> <p>а) вместительные и маловместительные;</p> <p>б) малые, средние и большие;</p> <p>в) для населения и профессиональные</p>
Безопасность жизнедеятельности	4	4		УК-8.4	<p>Вопрос 33</p> <p><b>Аварийно-спасательные работы производятся в целях:</b></p> <p>а) розыска пострадавших и оказания им первой медицинской помощи;</p> <p>б) оказания пострадавшим первой медицинской помощи;</p> <p>в) розыска пострадавших, оказания им первой медицинской помощи и их эвакуации из районов ЧС в лечебные учреждения</p>
Безопасность жизнедеятельности	4	4		УК-8.4	<p>Вопрос 34</p> <p><b>Другие неотложные работы в очаге поражения имеют цель:</b></p> <p>а) создание условий для проведения спасательных работ, локализации и ликвидации последствий катастроф, аварий;</p> <p>б) создание условий для проведения спасательных работ;</p> <p>в) создание условий для локализации и ликвидации последствий катастроф, аварий;</p>
Безопасность жизнедеятельности	4	4		УК-8.4	<p>Вопрос 35</p> <p><b>Все строительные материалы и конструкции из них, по степени сгораемости, делятся на:</b></p> <p>а) сгораемые и негораемые;</p> <p>б) негораемые, трудногораемые, сгораемые;</p> <p>в) горючие, негорючие</p>
Безопасность жизнедеятельности	4	4		УК-8.4	<p>Вопрос 36</p> <p><b>При землетрясении необходимо попытаться:</b></p> <p>а) отключить электричество, эвакуироваться из здания, занять место вдали от строений и линий электропередачи</p> <p>б) забить окна, попытаться быстро покинуть здание и поехать (пойти) домой</p> <p>в) успокоить домашних животных, быстро занять место на балконе или подальше от капитальных стен</p> <p>г) спасти материальные ценности</p>
Безопасность жизнедеятельности	4	4		УК-8.4	<p>Вопрос 37</p> <p><b>В какой последовательности вы постараетесь действовать, если, находясь дома, неожиданно почувствовали толчки, дребезжание стекла, посуды, а времени, чтобы выбежать из здания, нет:</b></p> <p>а) отключить электричество, газ, воду, отойти от окон и предметов мебели, которые могут упасть, занять безопасное место в проеме дверей</p> <p>б) позвонить в аварийную службу, отключить электричество, газ, воду, занять место у окна</p> <p>в) закрыть окна и двери и занять безопасное место в шкафу</p> <p>г) предупредить об опасности соседей</p>
Безопасность жизнедеятельности	4	4		УК-8.4	<p>Вопрос 38</p> <p><b>При заблаговременном оповещении об угрозе бурь, ураганов, смерчей необходимо:</b></p> <p>а) включить телевизор, радио и выслушать рекомендации;</p> <p>б) закрыть все окна и двери;</p> <p>в) выйти из дома и укрыться под ближайшим большим деревом.</p> <p>г) верно 1 и 2</p>
Безопасность жизнедеятельности	4	4		УК-8.4	<p>Вопрос 39</p> <p><b>Безопасное естественное укрытие на улице во время урагана:</b></p> <p>а) овраг</p> <p>б) большое дерево</p> <p>в) крупный камень</p>

				40. Выходить из зоны химического заражения следует: а) по направлению ветра б) навстречу потоку ветра в) перпендикулярно направлению ветра
Безопасность жизнедеятельности	4	4	УК-8.4	Вопрос 40 <b>При герметизации помещений в случае аварии на ХОО с выбросом АХОВ необходимо:</b> а) закрыть входные двери и окна, заклеить вентиляционные отверстия, уплотнить дверные проемы влажной тканью, заклеить и уплотнить подручными материалами оконные проемы б) закрыть, заклеить и уплотнить подручными материалами двери и окна в) закрыть и уплотнить подручными материалами двери и окна, при этом ни в коем случае не заклеивать вентиляционные отверстия
Безопасность жизнедеятельности	4	4	УК-8.4	Вопрос 41 <b>Если кровотечение сопровождается излиянием крови во внутренние органы, полости и ткани, то оно называется:</b> а) полостным б) внутренним в) закрытым
Безопасность жизнедеятельности	4	4	УК-8.4	Вопрос 42 <b>Если на кожу попала кислота или другое химическое вещество необходимо сразу же предпринять:</b> а. ополоснуть кожу марганцовкой; б. протереть это место спиртом; в. немедленно смыть их проточной водой с мылом; г. немедленно промокнуть это место тампоном
Безопасность жизнедеятельности	4	4	УК-8.4	Вопрос 43 <b>Оказание первой медицинской помощи при незначительных открытых ранах заключается:</b> (укажите несколько вариантов ответа) а. промыть рану содовым раствором и обработать её спиртом; б. промыть рану перекисью водорода (раствором марганцовки) и обработать её йодом; в. смазать рану вазелином или кремом; г. заклеить рану бактерицидным пластырем или наложить стерильную повязку.
Безопасность жизнедеятельности	4	4	УК-8.4	Вопрос 44 <b>Основные виды ран:</b> (выберите несколько вариантов ответов) а) резаные; б) сквозные в) колотые; г)долгосрочные д) рваные; е)короткие;
Безопасность жизнедеятельности	4	4	УК-8.4	Вопрос 45 <b>Размеры широкого бинта:</b> а) ширина 12 — 14 см, длина 6 м; б) ширина 16—18 см, длина 9 м; в) ширина 14—16 см, длина 7 м.
Безопасность жизнедеятельности	4	4	УК-8.4	Вопрос 46 <b>Перевязка которая обеспечивает неподвижность раненых частей тела при перевозке пострадавшего в больницу, называется:</b>

				а) иммобилизирующие; б) корригирующие; в) давящие
Безопасность жизнедеятельности	4	4	УК-8.4	<p>Вопрос 47</p> <p><b>При наложении косыночной повязки на руку для фиксации руки.....</b> (Сделай правильную последовательность действий)</p> <p>1).....а второй конец свешивается вниз, верхушка косынки выходит наружу из-под локтя.....</p> <p>2).....последнюю сгибают до прямого угла....</p> <p>3).....где связывают с другим концом косынки. Верхушку косынки загибают вокруг локтя и закрепляют ее спереди локтя булавкой.</p> <p>4).....а косынку подводят так, что верхний конец укладывается под ключицей со стороны пораженной руки....</p> <p>5).....Завернув верхний конец вверх спереди от предплечья больной руки, проводят его на надплечье здоровой стороны и сзади на шею.....</p>
Безопасность жизнедеятельности	4	4	УК-8.4	<p>Вопрос 48</p> <p><b>Давящий вид повязок применяется для...</b></p> <p>а) обеспечения неподвижности раненых частей тела при перевозке пострадавшего в больницу;</p> <p>б) остановки венозного или капиллярного кровотечения;</p> <p>в) защиты раны от проникновения инфекции</p>
Безопасность жизнедеятельности	4	4	УК-8.4	<p>Вопрос 49</p> <p><b>Дополните фразу:</b></p> <p>«При _____ кровотечении изливающаяся кровь ярко-красного цвета, бьет сильной пульсирующей в ритме сердечных сокращений струей. »</p>
Безопасность жизнедеятельности	4	4	УК-8.4	<p>Вопрос 50</p> <p><b>Укажите последовательность оказания первой медицинской помощи при ранении:</b></p> <p>а) удалить стерильным пинцетом из раны, не касаясь ее, свободно лежащие инородные тела (обрывки одежды, осколки стекла и т. д.);</p> <p>б) обработать кожу вокруг раны;</p> <p>в) остановить кровотечение;</p> <p>г) наложить на рану ватно-марлевую повязку;</p> <p>д) доставить пострадавшего в лечебное учреждение</p>
Основы военной подготовки	6	6	УК-8.4	<p>Вопрос 51</p> <p><b>Какое количество уставов содержит сборник "Общевоинские Уставы Вооруженных Сил Российской Федерации"</b></p> <p>а) 1</p> <p>б) 2</p> <p>в) 3</p> <p>г) 4</p>
Основы военной подготовки	6	6	УК-8.4	<p>Вопрос 52</p> <p><b>Укажите верный перечень уставов входящих уставов в сборник "Общевоинские Уставы Вооруженных Сил Российской Федерации"</b></p> <p>а) устав внутренней службы; дисциплинарный устав, строевой устав</p> <p>б) дисциплинарный устав, устав гарнизонной и караульной службы, строевой устав</p> <p>в) <b>устав внутренней службы; дисциплинарный устав, устав гарнизонной и караульной службы, строевой устав</b></p> <p>г) устав внутренней службы; дисциплинарный устав, устав гарнизонной и караульной службы</p>
Основы военной подготовки	6	6	УК-8.5	<p>Вопрос 53</p> <p><b>Распоряжение командира (начальника), обращенное к подчиненным и требующее обязательного выполнения определенных действий, соблюдения тех или иных правил или устанавливающее какой-нибудь порядок называется <b>приказ</b></b></p>
Основы	6	6	УК-8.5	Вопрос 54

военной подготовки					<u>Форма доведения командиром (начальником) задач до подчиненных по частным вопросам называется <b>приказание</b></u>
Основы военной подготовки	6	6		УК-8.5	Вопрос 55 <u>Строгое и точное соблюдение всеми военнослужащими порядка и правил, установленных законами Российской Федерации, общевойсковыми уставами Вооруженных Сил Российской Федерации (далее - общевойсковые уставы) и приказами командиров (начальников) называется <b>воинская дисциплина</b></u>
Основы военной подготовки	6	6		УК-8.5	Вопрос 56 <u>Что определяет устав внутренней службы</u> а) <b>права и обязанности военнослужащих Вооруженных Сил и взаимоотношения между ними</b> б) сущность воинской дисциплины, обязанности военнослужащих по ее соблюдению, виды поощрений и дисциплинарных взысканий в) предназначение, порядок организации и несения гарнизонной и караульной служб, права и обязанности должностных лиц гарнизона и военнослужащих, несущих эти службы г) строевые приемы и движение без оружия и с оружием; строи подразделений и воинских частей в пешем порядке и на машинах; порядок выполнения воинского приветствия, проведения строевого смотра
Основы военной подготовки	6	6		УК-8.5	Вопрос 57 <u>Что определяет дисциплинарный устав:</u> а) права и обязанности военнослужащих Вооруженных Сил и взаимоотношения между ними б) <b>сущность воинской дисциплины, обязанности военнослужащих по ее соблюдению, виды поощрений и дисциплинарных взысканий</b> в) предназначение, порядок организации и несения гарнизонной и караульной служб, права и обязанности должностных лиц гарнизона и военнослужащих, несущих эти службы г) строевые приемы и движение без оружия и с оружием; строи подразделений и воинских частей в пешем порядке и на машинах; порядок выполнения воинского приветствия, проведения строевого смотра
Основы военной подготовки	6	6		УК-8.5	Вопрос 58 <u>Что определяет устав гарнизонной и караульной служб:</u> а) права и обязанности военнослужащих Вооруженных Сил и взаимоотношения между ними б) сущность воинской дисциплины, обязанности военнослужащих по ее соблюдению, виды поощрений и дисциплинарных взысканий в) <b>предназначение, порядок организации и несения гарнизонной и караульной служб, права и обязанности должностных лиц гарнизона и военнослужащих, несущих эти службы</b> г) <u>строевые приемы и движение без оружия и с оружием; строи подразделений и воинских частей в пешем порядке и на машинах; порядок выполнения воинского приветствия, проведения строевого смотра</u>
Основы военной подготовки	6	6		УК-8.5	Вопрос 59 <u>Что определяет строевой устав:</u> а) права и обязанности военнослужащих Вооруженных Сил и взаимоотношения между ними б) сущность воинской дисциплины, обязанности военнослужащих по ее соблюдению, виды поощрений и дисциплинарных взысканий в) предназначение, порядок организации и несения гарнизонной и караульной служб, права и обязанности должностных лиц гарнизона и военнослужащих, несущих эти службы г) <b>строевые приемы и движение без оружия и с оружием; строи подразделений и воинских частей в пешем порядке и на машинах; порядок выполнения воинского приветствия, проведения строевого смотра</b>
Основы военной подготовки	6	6		УК-8.5	Вопрос 60 <u>Военнослужащий РФ обязан:</u> а) быть верным Военной присяге, беззаветно служить своему народу, мужественно, умело, не щадя своей крови и самой жизни, защищать Российскую Федерацию, выполнять воинский долг, стойко переносить трудности военной службы; б) строго соблюдать Конституцию и законы Российской Федерации, выполнять требования воинских уставов; в) постоянно овладевать военными профессиональными знаниями, совершенствовать свою выучку и воинское мастерство; г) <b>все варианты верны</b>

--	--	--	--	--	--

**Ключи к заданиям:**

Дисциплина	Семестр изучения			Шифр индикатора	Ключи к заданиям
	ОФО	ЗФО	ОЗФО		
Безопасность жизнедеятельности	4	4		УК-8.1	Вопрос 1 Правильный ответ: а
Безопасность жизнедеятельности	4	4		УК-8.1	Вопрос 2  Правильный ответ: г
Безопасность жизнедеятельности	4	4		УК-8.1	Вопрос 3 Правильные ответы: г
Безопасность жизнедеятельности	4	4		УК-8.1	Вопрос 4 Правильные ответы: б
Безопасность жизнедеятельности	4	4		УК-8.1	Вопрос 5  Правильный ответ: б
Безопасность жизнедеятельности	4	4		УК-8.1	Вопрос 6  Правильный ответ: б
Безопасность жизнедеятельности	4	4		УК-8.1	Вопрос 7  Правильный ответ: а
Безопасность жизнедеятельности	4	4		УК-8.1	Вопрос 8  Правильный ответ: б
Безопасность жизнедеятельности	4	4		УК-8.1	Вопрос 9  Правильный ответ: г
Безопасность жизнедеятельности	4	4		УК-8.1	Вопрос 10  Правильный ответ: б
Безопасность жизнедеятельности	4	4		УК-8.2	Вопрос 11  Правильный ответ: г
Безопасность жизнедеятельности	4	4		УК-8.2	Вопрос 12  Правильный ответ: г
Безопасность жизнедеятельности	4	4		УК-8.2	Вопрос 13  Правильный ответ: б

Безопасность жизнедеятельности	4	4		УК-8.2	Вопрос 14 Правильный ответ: б
Безопасность жизнедеятельности	4	4		УК-8.2	Вопрос 15 Правильный ответ: а
Безопасность жизнедеятельности	4	4		УК-8.2	Вопрос 16 Правильный ответ: б
Безопасность жизнедеятельности	4	4		УК-8.2	Вопрос 17 Правильный ответ: б
Безопасность жизнедеятельности	4	4		УК-8.2	Вопрос 18 Правильный ответ: г
Безопасность жизнедеятельности	4	4		УК-8.2	Вопрос 19 Правильный ответ: г
Безопасность жизнедеятельности	4	4		УК-8.2	Вопрос 20 Правильный ответ: г
Безопасность жизнедеятельности	4	4		УК-8.3	Вопрос 21 Правильный ответ: в
Безопасность жизнедеятельности	4	4		УК-8.3	Вопрос 22 Правильный ответ: в
Безопасность жизнедеятельности	4	4		УК-8.3	Вопрос 23 Правильный ответ: а
Безопасность жизнедеятельности	4	4		УК-8.3	Вопрос 24 Правильный ответ: а
Безопасность жизнедеятельности	4	4		УК-8.3	Вопрос 25 Правильный ответ: в
Безопасность жизнедеятельности	4	4		УК-8.3	Вопрос 26 Правильный ответ: б
Безопасность жизнедеятельности	4	4		УК-8.3	Вопрос 27 Правильный ответ: б
Безопасность жизнедеятельности	4	4		УК-8.3	Вопрос 28 Правильный ответ: а, б, в
Безопасность жизнедеятельности	4	4		УК-8.3	Вопрос 29 Правильный ответ: б
Безопасность жизнедеятельности	4	4		УК-8.3	Вопрос 30 Правильный ответ: а
Безопасность жизнедеятельности	4	4		УК-8.4	Вопрос 31

					Правильный ответ: в
Безопасность жизнедеятельности	4	4		УК-8.4	Вопрос 32 Правильный ответ: б
Безопасность жизнедеятельности	4	4		УК-8.4	Вопрос 33 Правильный ответ: в
Безопасность жизнедеятельности	4	4		УК-8.4	Вопрос 34 Правильный ответ: а
Безопасность жизнедеятельности	4	4		УК-8.4	Вопрос 35 Правильный ответ: б
Безопасность жизнедеятельности	4	4		УК-8.4	Вопрос 36 Правильный ответ: а
Безопасность жизнедеятельности	4	4		УК-8.4	Вопрос 37 Правильный ответ: а
Безопасность жизнедеятельности	4	4		УК-8.4	Вопрос 38 Правильный ответ:г
Безопасность жизнедеятельности	4	4		УК-8.4	Вопрос 39 Правильный ответ: а
Безопасность жизнедеятельности	4	4		УК-8.4	Вопрос 40 Правильный ответ: в
Безопасность жизнедеятельности	4	4		УК-8.4	Вопрос 41 Правильный ответ: а
Безопасность жизнедеятельности	4	4		УК-8.4	Вопрос 42 Правильный ответ: б
Безопасность жизнедеятельности	4	4		УК-8.4	Вопрос 43 Правильный ответ: в
Безопасность жизнедеятельности	4	4		УК-8.4	Вопрос 44 Правильный ответ: б,г
Безопасность жизнедеятельности	4	4		УК-8.4	Вопрос 45 Правильный ответ: а,в,д
Безопасность жизнедеятельности	4	4		УК-8.4	Вопрос 46 Правильный ответ: в
Безопасность жизнедеятельности	4	4		УК-8.4	Вопрос 47 Правильный ответ: в
Безопасность жизнедеятельности	4	4		УК-8.4	Вопрос48 Правильный ответ: 2,4,1,5,3

Безопасность жизнедеятельности	4	4		УК-8.4	Вопрос 49 Правильный ответ: б
Безопасность жизнедеятельности	4	4		УК-8.4	Вопрос 50 Правильный ответ артериальное
Основы военной подготовки	6	6		УК-8.4	Вопрос 51 Правильный ответ: 4
Основы военной подготовки	6	6		УК-8.4	Вопрос 52 Правильный ответ: в
Основы военной подготовки	6	6		УК-8.5	Вопрос 53 Правильный ответ: <b>приказ</b>
Основы военной подготовки	6	6		УК-8.5	Вопрос 54 Правильный ответ: <b>приказание</b>
Основы военной подготовки	6	6		УК-8.5	Вопрос 55 Правильный ответ: <b>воинская дисциплина</b>
Основы военной подготовки	6	6		УК-8.5	Вопрос 56 Правильный ответ: а
Основы военной подготовки	6	6		УК-8.5	Вопрос 57 Правильный ответ б
Основы военной подготовки	6	6		УК-8.5	Вопрос 58 Правильный ответ в
Основы военной подготовки	6	6		УК-8.5	Вопрос 59 Правильный ответ г
Основы военной подготовки	6	6		УК-8.5	Вопрос 60 Правильный ответ г

Для каждой компетенции ФОС сохраняется отдельным файлом.



## ОЦЕНОЧНЫЕ МАТЕРИАЛЫ ДЛЯ ПРОВЕРКИ СФОРМИРОВАННОСТИ КОМПЕТЕНЦИИ

### Направление подготовки/специальность:

Код	35.03.06
Название	Агроинженерия
Направленность/профиль	Технические системы в агробизнесе
Шифр компетенции	УК-9
Название компетенции	Способен принимать обоснованные экономические решения в различных областях жизнедеятельности

### Индикаторы достижения компетенции:

Шифр индикатора	УК-9.1
Наименование индикатора	Знает понятийный аппарат экономической науки, базовые принципы функционирования экономики, цели и механизмы основных видов социальной экономической политики
Шифр индикатора	УК-9.2
Наименование индикатора	Умеет использовать методы экономического и финансового планирования для достижения поставленной цели
Шифр индикатора	УК-9.3
Наименование индикатора	Владеет навыками применения экономических инструментов для управления финансами, с учетом экономических и финансовых рисков в различных областях жизнедеятельности

### Формирование компетенции:

Дисциплина	Семестр изучения			Шифр индикатора	Задания (тесты, вопросы, задачи, расчетные и ситуационные задачи, кейсы и т.д.)**
	ОФО	ЗФО	ОЗФО		
Экономика и организация производства на предприятии АПК	7	9		УК-9.1	Вопрос 1 Бесприбыльный оборот представляет собой 1. определенный объем реализации товара, при котором величина прибыли равна нулю. 2. такую сумму переменных затрат, при которой прибыль предприятия равна нулю. 3. объем продаж, обеспечивающий фирме максимальную прибыль. 4. такую сумму постоянных затрат, при которой прибыль предприятия равна нулю.
Экономика и организация производства на предприятии АПК	7	9		УК-9.1	Вопрос 2 Экономический смысл внутренней нормы доходности заключается в том, что это 1. индекс инфляции. 2. индекс доходности. 3. максимальная готовая ставка дохода на вложенный капитал. 4. реальная ставка банковского проекта.
Экономика и организация	7	9		УК-9.1	Вопрос 3 Основной целью какого плана является отражение планируемого объема выручки, стоимости продаж, чистой прибыли и движения финансовых потоков

производства на предприятии АПК					1. стратегического. 2. маркетингового. 3. тактического. 4. финансового.
Экономика и организация производства на предприятии АПК	7	9		УК-9.1	Вопрос 4 Для обоснования производственной программы на предприятии разрабатывается баланс производственной мощности, который НЕ включает 1. мощность предприятия на начало и конец планируемого периода. 2. вводимую производственную мощность предприятия. 3. размеры уменьшения производственной мощности (выбытие, передача и продажа основных фондов и др.). 4. величину прироста производственной мощности (модернизация, реконструкция и др.).
Экономика и организация производства на предприятии АПК	7	9		УК-9.1	Вопрос 5 Показатель, выявляющий излишнее или недостающее оборудование 1. коэффициент интегрального использования основных средств. 2. коэффициент сменности работы оборудования. 3. коэффициент интенсивного использования оборудования. 4. коэффициент загрузки оборудования
Экономика и организация производства на предприятии АПК	7	9		УК-9.1	Вопрос 6 Коэффициент физического износа определяется по формуле $\frac{\text{первоначальная\_стоимость\_объекта} - \text{Сумма\_износа}}{\text{первоначальная\_стоимость\_объекта}} * 100$ 1. $\frac{\text{первоначальная\_стоимость\_объекта} - \text{Сумма\_износа}}{\text{первоначальная\_стоимость\_объекта}}$ 2. $\frac{\text{первоначальная\_стоимость\_объекта} - \text{Сумма\_износа}}{\text{первоначальная\_стоимость\_объекта}} * 100$ 3. $\frac{\text{сумма\_износа}}{\text{первоначальная\_стоимость\_объекта}}$ 4. $\frac{\text{сумма\_износа}}{\text{нормативный\_срок\_использования\_объекта}}$
Экономика и организация производства на предприятии АПК	7	9		УК-9.1	Вопрос 7 Какая из перечисленных видов трудоемкости включает в себя все затраты труда основных средств и вспомогательных рабочих 1. полная. 2. управления производством. 3. технологическая. 4. производственная
Экономика и организация	7	9		УК-9.1	Вопрос 8

производства на предприятии АПК				Коэффициент, который характеризует уровень использования машин и оборудования, как по времени, так и по мощности 1. загрузки оборудования. 2. внутрисменных простоев оборудования. 3. интегрального использования оборудования. 4. интенсивного использования оборудования.
Экономика и организация производства на предприятии АПК	7	9		УК-9.1 Вопрос 9 При росте объемов производства условно-постоянные затраты на единицу продукции 1. не изменяются. 2. уменьшаются. 3. постоянно изменяются. 4. увеличиваются.
Экономика и организация производства на предприятии АПК	7	9		УК-9.1 Вопрос 10 Сравнение различных инвестиционных проектов и выбор лучшего из них рекомендуется проводить по показанию 1. чистый дисконтированный доход или интегральный эффект. 2. величина прибыли. 3. объем реализованной продукции. 4. рентабельность продукции
Технико-экономическое обоснование инженерно-технических решений	8	10		УК-9.1 Вопрос 11 Специалист, который изобретает, проектирует, анализирует, строит и тестирует машины, системы, конструкции, устройства и материалы; учитывает их практичность, безопасность и стоимость – это ...
Технико-экономическое обоснование инженерно-технических решений	8	10		УК-9.1 Вопрос 12 Средневзвешенная величина ожидаемых значений доходности каждой составляющей портфеля это...
Технико-экономическое обоснование инженерно-технических решений	8	10		УК-9.1 Вопрос 13 Рынок, регулирующий процессы обращения только ранее выпущенных ценных бумаг это...
Технико-экономическое обоснование инженерно-технических решений	8	10		УК-9.1 Вопрос 14 К основным целям формирования инвестиционного портфеля относится обеспечение: А. Эффективного управления денежными потоками Б. Необходимой ликвидности инвестиционного портфеля В. Правовой базы управления финансовыми инструментами Г. Высоких темпов прироста инвестируемого капитала

Технико-экономическое обоснование инженерно-технических решений	8	10		УК-9.1	<p>Вопрос 15</p> <p>Основа материального производства – это</p> <p>А. научное знание</p> <p>Б. материально-техническая база</p> <p>В. человек</p> <p>Г. Капитал</p>
Технико-экономическое обоснование инженерно-технических решений	8	10		УК-9.1	<p>Вопрос 16</p> <p>Долгосрочный кредит представляется предприятиям и хозяйственным организациям на принципах:</p> <p>А. возвратности, платности</p> <p>Б. возвратности, обеспеченности</p> <p>В. возвратности, срочности, платности и обеспеченности.</p> <p>Г. обеспеченности и срочности</p>
Технико-экономическое обоснование инженерно-технических решений	8	10		УК-9.1	<p>Вопрос 17</p> <p>Реальные инвестиции и финансовые инвестиции различаются по...</p>
Технико-экономическое обоснование инженерно-технических решений	8	10		УК-9.1	<p>Вопрос 18</p> <p>Социальные последствия осуществленных капиталовложений для предприятия, отрасли, региона – это ... эффективность инвестиций</p>
Технико-экономическое обоснование инженерно-технических решений	8	10		УК-9.1	<p>Вопрос 19</p> <p>Вложения в основной капитал относятся к...</p>
Технико-экономическое обоснование инженерно-технических решений	8	10		УК-9.1	<p>Вопрос 20</p> <p>Совокупность экономических, политических, социальных, правовых, технологических и других условий, способствующих расширенному воспроизводству это есть...</p>
Экономика и организация производства на предприятии АПК	7	9		УК-9.2	<p>Вопрос 21</p> <p>Эффективность производственной деятельности предприятия определяется</p> <ol style="list-style-type: none"> <li>1. соотношением затрат и результатов.</li> <li>2. выпущенными акциями.</li> <li>3. размером полученной прибыли.</li> <li>4. точкой безубыточности</li> </ol>
Экономика и организация	7	9		УК-9.2	<p>Вопрос 22</p> <p>Экологические показатели изделия характеризуют его</p>

производства на предприятии АПК					<ol style="list-style-type: none"> <li>1. технологию производства.</li> <li>2. производственную технологичность.</li> <li>3. состав и применяемые материалы.</li> <li>4. безопасность для окружающей среды</li> </ol>
Экономика и организация производства на предприятии АПК	7	9		УК-9.2	<p>Вопрос 23</p> <p>Точка безубыточности производства и реализации продукции показывает такой объем продаж, при котором фирма</p> <ol style="list-style-type: none"> <li>1. покрывает все постоянные и переменные затраты, не имея прибыли.</li> <li>2. обеспечивает максимальную прибыль.</li> <li>3. получает минимальную прибыль.</li> <li>4. имеет минимальные затраты по производству и реализации продукции</li> </ol>
Экономика и организация производства на предприятии АПК	7	9		УК-9.2	<p>Вопрос 24</p> <p>Коэффициент использования производственной мощности предприятия может принимать значение</p> <ol style="list-style-type: none"> <li>1. меньше нуля.</li> <li>2. равное или больше единицы.</li> <li>3. больше единицы.</li> <li>4. меньше или равное единице</li> </ol>
Экономика и организация производства на предприятии АПК	7	9		УК-9.2	<p>Вопрос 25</p> <p>Исходной ценой формирования всей цепочки установления цены на товары является</p> <ol style="list-style-type: none"> <li>1. торговая наценка.</li> <li>2. розничная цена.</li> <li>3. оптовая цена предприятия.</li> <li>4. свободная отпускная цена.</li> </ol>
Экономика и организация производства на предприятии АПК	7	9		УК-9.2	<p>Вопрос 26</p> <p>Показатель, рассчитываемый отношением стоимости основных производственных фондов к количеству рабочих, называется</p> <ol style="list-style-type: none"> <li>1. фондовооруженностью.</li> <li>2. технической вооруженностью труда.</li> <li>3. фондоемкостью.</li> <li>4. фондоотдачей.</li> </ol>
Экономика и организация производства на предприятии АПК	7	9		УК-9.2	<p>Вопрос 27</p> <p>Прямой (тарифный) фонд оплаты труда сельщиков напрямую зависит от</p> <ol style="list-style-type: none"> <li>1. количества рабочих дней в периоде.</li> <li>2. количества выработанных нормо-часов.</li> <li>3. количества отработанных человеко-дней.</li> <li>4. численности рабочих.</li> </ol>
Экономика и организация	7	9		УК-9.2	Вопрос 28

производства на предприятии АПК				Показатель, характеризующий эффективность использования трудовых ресурсов на предприятии, называется 1. производительность труда. 2. фондорентабельность. 3. рентабельность ресурсов. 4. фондовооруженность труда
Экономика и организация производства на предприятии АПК	7	9	УК-9.2	Вопрос 29 Сдельная расценка – это 1. месячная тарифная ставка. 2. оплата труда за единицу продукции. 3. оплата труда за единицу рабочего времени. 4. показатель, отражающий затраты времени работника
Экономика и организация производства на предприятии АПК	7	9	УК-9.2	Вопрос 30 Цеховая себестоимость продукции – это затраты 1. цеха на выполнение технологических операций. 2. цеха на выполнение технологических операций и управление цехом. 3. предприятия на производство данного вида продукции. 4. цеха на управление производством.
Технико-экономическое обоснование инженерно-технических решений	8	10	УК-9.2	Вопрос 31 14. Вложения в основной капитал относятся к ... инвестициям
Технико-экономическое обоснование инженерно-технических решений	8	10	УК-9.2	Вопрос 32 Политические, экономические и финансовые условия, способствующие притоку инвестиций это...
Технико-экономическое обоснование инженерно-технических решений	8	10	УК-9.2	Вопрос 33 Математическую модель, учитывающую взаимозависимость финансового риска и ожидаемого дохода называют ...
Технико-экономическое обоснование инженерно-технических решений	8	10	УК-9.2	Вопрос 34 По элементам вложения инвестиции делят на: А. Материальные вложения. Б. Привлеченные капиталовложения. В. Нематериальные вложения.
Технико-экономическое	8	10	УК-9.2	Вопрос 35

обоснование инженерно-технических решений				К основным макроэкономическим (внешним) факторам, влияющим на инвестиционную деятельность, НЕ относятся: А. Политическое и экономическое положение в стране Б. Налоговая политика В. Степень эффективности государственного регулирования инвестиционных процессов в стране Г. Нормативно-правовое обеспечение инвестиционной деятельности Д. Уровень инфляции Е. Степень риска вложений Ж. Рыночная конъюнктура З. Уровень безработицы в стране И. Организация труда и производства на предприятии
Технико-экономическое обоснование инженерно-технических решений	8	10	УК-9.2	Вопрос 36 К основным внутренним факторам, влияющим на инвестиционную деятельность, НЕ относятся: А. Размеры (масштабы) организации Б. Степень финансовой устойчивости предприятия В. Амортизационная, инвестиционная и научно-техническая политика Г. Организационная правовая форма предприятия Д. Ценовая стратегия организации Е. Организация труда и производства на предприятии
Технико-экономическое обоснование инженерно-технических решений	8	10	УК-9.2	Вопрос 37 При нарушении сроков платежей по ссуде и возникновении просроченной задолженности, банк удерживает штраф в размере не ниже - % от суммы просроченного платежа за каждый день просрочки: А. 0,1% Б. 0.9% В. 0.5% Г. 2%
Технико-экономическое обоснование инженерно-технических решений	8	10	УК-9.2	Вопрос 38 В случае национализации объектов капиталовложений государство, в соответствии с нашим законодательством, обязано ...
Технико-экономическое обоснование инженерно-технических решений	8	10	УК-9.2	Вопрос 39 Часть совокупных расходов, направленных на новые средства производства, прирост товарно-материальных запасов, вложения в финансовые активы, вложения средств в ценные бумаги на сравнительно длительный период времени, затраты денежных средств, направленных на воспроизводство капитала, его становление и расширение носит общее понятие ...
Технико-экономическое	8	10	УК-9.2	Вопрос 40

обоснование инженерно-технических решений				В соответствии с законами РФ иностранный инвестор НЕ имеет право: А. Участвовать в принятии законов, регулирующих процессы привлечения иностранного капитала в Россию Б. Принимать участие в приватизации объектов государственной и муниципальной собственности В. Брать в аренду земельные участки на торгах (аукционе, конкурсе) Г. Приобретать право собственности на земельные участки и другие природные ресурсы
Экономика и организация производства на предприятии АПК	7	9	УК-9.3	Вопрос 41 Эффект производственной деятельности предприятия, выражающийся в прибыли, остающейся в распоряжении предприятия после уплаты всех налогов, называется 1. чистая прибыль. 2. балансовая прибыль. 3. налогооблагаемая прибыль. 4. сальдо внереализационных доходов
Экономика и организация производства на предприятии АПК	7	9	УК-9.3	Вопрос 42 Сумма годовых амортизационных отчислений рассчитывается на основе 1. стоимости основных и оборотных средств предприятия и норм амортизации. 2. стоимости основных средств и норм амортизации. 3. стоимости основных средств с учетом их морального износа. 4. остаточной стоимости основных средств и норм амортизации
Экономика и организация производства на предприятии АПК	7	9	УК-9.3	Вопрос 43 Затраты на капитальный ремонт оборудования НЕ _____ этого оборудования 1. уменьшают коэффициент годности. 2. увеличивают восстановительную стоимость. 3. увеличивают первоначальную стоимость. 4. уменьшают коэффициент износа
Экономика и организация производства на предприятии АПК	7	9	УК-9.3	Вопрос 44 На коэффициент годности оборудования влияет 1. появление новых, более экономичных видов. 2. переоценка основных средств. 3. проведение ремонта. 4. использование специальных коэффициентов амортизации (ускоренной амортизации).
Экономика и организация производства на предприятии АПК	7	9	УК-9.3	Вопрос 45 На степень физического износа влияет (-ют) 1. Метод начисления амортизации. 2. Последствия научно-технического прогресса. 3. Загрузка оборудования по мощности. 4. Использование ускоренной (увеличенной) амортизации



Экономика и организация производства на предприятии АПК	7	9		УК-9.3	<p>Вопрос 46</p> <p>Важнейшим показателем производственной структуры основных производственных фондов является доля</p> <ol style="list-style-type: none"> <li>1. Собственных фондов.</li> <li>2. Активной части.</li> <li>3. Арендованных фондов.</li> <li>4. Пассивной части</li> </ol>
Экономика и организация производства на предприятии АПК	7	9		УК-9.3	<p>Вопрос 47</p> <p>Кругооборот оборотных средств завершается</p> <ol style="list-style-type: none"> <li>1. Отгрузкой продукции потребителю.</li> <li>2. Зачислением выручки на счет предприятия.</li> <li>3. Приемкой готовой продукции ОТК.</li> <li>4. Продукцией на складе предприятия</li> </ol>
Экономика и организация производства на предприятии АПК	7	9		УК-9.3	<p>Вопрос 48</p> <p>Показатели рентабельности относятся к</p> <ol style="list-style-type: none"> <li>1. Абсолютным показателям эффекта от хозяйственной деятельности.</li> <li>2. Относительным показателям эффективности хозяйственной деятельности.</li> <li>3. Цепным показателям темпов роста.</li> <li>4. Показателям динамики.</li> </ol>
Экономика и организация производства на предприятии АПК	7	9		УК-9.3	<p>Вопрос 49</p> <p>Сумма материально-денежных ценностей, полученная работником за определенный период времени за выполненную работу в соответствии с качеством и количеством затраченного им труда, называется</p> <ol style="list-style-type: none"> <li>1. Номинальной заработной платой.</li> <li>2. Реальной заработной платой.</li> <li>3. Тарифной ставкой.</li> <li>4. Сдельной расценкой</li> </ol>
Экономика и организация производства на предприятии АПК	7	9		УК-9.3	<p>Вопрос 50</p> <p>Производительность труда на предприятии отражает эффективность использования</p> <ol style="list-style-type: none"> <li>1. Живого труда при производстве продукции.</li> <li>2. Производственной мощности предприятия.</li> <li>3. Основного и оборотного капитала.</li> <li>4. Экономического потенциала предприятия.</li> </ol>
Технико-экономическое обоснование инженерно-технических решений	8	10		УК-9.3	<p>Вопрос 51</p> <p>При нулевом росте размеров дивиденда стоимость акции (простой и привилегированной) определяется как отношение ...</p>
Технико-экономическое	8	10		УК-9.3	<p>Вопрос 52</p>

обоснование инженерно-технических решений				Стоимость обыкновенной акции по модели оценки Гордона будет равна отношению денежного дивиденда за первый год к разнице между требуемой ставкой дохода и темпов роста при условии ...
Технико-экономическое обоснование инженерно-технических решений	8	10	УК-9.3	Вопрос 53 Отношение среднегодовой или среднемесячной валовой прибыли к чистым затратам на инвестицию без принятия во внимание временной стоимости денег и динамики инфляции это ...
Технико-экономическое обоснование инженерно-технических решений	8	10	УК-9.3	Вопрос 54 В соответствии с Федеральным законом "О соглашениях о разделе продукции" полученное инвестором минеральное сырье является ... и может быть вывезено с территории РФ, как правило, без количественных ограничений экспорта
Технико-экономическое обоснование инженерно-технических решений	8	10	УК-9.3	Вопрос 55 Отношение настоящей стоимости денежных поступлений к сумме затрат на инвестицию (отражает экономический эффект инвестиционного проекта на один вложенный рубль) это ... или доход на единицу затрат
Технико-экономическое обоснование инженерно-технических решений	8	10	УК-9.3	Вопрос 56 Под сроком окупаемости инвестиций следует понимать: А. Период, в течение которого полностью окупятся изначально сделанные инвестиции (не принимая во внимание временную стоимость денежных поступлений) Б. Период возмещения затрат предприятия до так называемого "пускового" этапа производства В. Срок, в течении которого произойдет возмещение всех постоянных затрат на инвестицию Г. Период окупаемости изначально сделанных инвестиций с учетом временной стоимости денежных поступлений
Технико-экономическое обоснование инженерно-технических решений	8	10	УК-9.3	Вопрос 57 Разница между доходами соответствующего бюджета и расходами по осуществлению конкретного проекта называются ...
Технико-экономическое обоснование инженерно-технических решений	8	10	УК-9.3	Вопрос 58 Коммерческая эффективность реализации ИП для предприятия предполагает прежде всего учет: А. Производственных издержек по осуществлению инвестиционного проекта Б. Региональных потребностей в осуществлении конкретного инвестиционного мероприятия В. Социальных последствий от реализации конкретного проекта Г. Финансовых последствий от реализации проекта
Технико-экономическое	8	10	УК-9.3	Вопрос 59 При оценке социальной эффективности проекта (его социальных последствий) необходимо учитывать:

обоснование инженерно-технических решений					<p>А. Изменение количества рабочих мест в регионе</p> <p>Б. Улучшение жилищных и культурно-бытовых условий работников</p> <p>В. Динамику социальной структуры предприятия</p> <p>Г. Изменение уровня здоровья работников предприятия, делающего инвестицию, и населения региона</p> <p>Д. Изменение санитарно-гигиенических, психофизиологических и эстетических условий труда работников</p> <p>Е. Количество социальных работников в конкретном регионе</p>
Технико-экономическое обоснование инженерно-технических решений	8	10		УК-9.3	<p>Вопрос 60</p> <p>Коэффициент оборачиваемости активов рассчитывается как отношение:</p> <p>А. Валовой прибыли к средней стоимости активов</p> <p>Б. Чистой прибыли к стоимости активов за определенный период</p> <p>В. Выручки от продаж к средней (за период) стоимости активов</p> <p>Г. Средней стоимости активов к общей чистой прибыли предприятия</p>

**Ключи к заданиям:**

Дисциплина	Семестр изучения			Шифр индикатора	Ключи к заданиям
	ОФО	ЗФО	ОЗФО		
Экономика и организация производства на предприятии АПК	7	9		УК-9.1	Вопрос 1 Правильный ответ: 1
Экономика и организация производства на предприятии АПК	7	9		УК-9.1	Вопрос 2 Правильный ответ: 3
Экономика и организация производства на предприятии АПК	7	9		УК-9.1	Вопрос 3 Правильный ответ: 4
Экономика и организация производства на предприятии АПК	7	9		УК-9.1	Вопрос 4 Правильный ответ: 4
Экономика и организация производства на предприятии АПК	7	9		УК-9.1	Вопрос 5 Правильный ответ: 4
Экономика и организация производства на предприятии АПК	7	9		УК-9.1	Вопрос 6 Правильный ответ: 1
Экономика и организация производства на предприятии АПК	7	9		УК-9.1	Вопрос 7 Правильный ответ: 4
Экономика и организация производства на предприятии АПК	7	9		УК-9.1	Вопрос 8 Правильный ответ: 3

Экономика и организация производства на предприятии АПК	7	9		УК-9.1	Вопрос 9 Правильный ответ: 2
Экономика и организация производства на предприятии АПК	7	9		УК-9.1	Вопрос 10 Правильный ответ: 1
Технико-экономическое обоснование инженерно-технических решений	8	10		УК-9.1	Вопрос 11 Правильный ответ: инженер
Технико-экономическое обоснование инженерно-технических решений	8	10		УК-9.1	Вопрос 12 Правильный ответ: ожидаемая доходность портфеля ценных бумаг
Технико-экономическое обоснование инженерно-технических решений	8	10		УК-9.1	Вопрос 13 Правильный ответ: вторичный рынок ценных бумаг
Технико-экономическое обоснование инженерно-технических решений	8	10		УК-9.1	Вопрос 14 Правильный ответ: Б, Г
Технико-экономическое обоснование инженерно-технических решений	8	10		УК-9.1	Вопрос 15 Правильный ответ: Б, В
Технико-экономическое обоснование инженерно-технических решений	8	10		УК-9.1	Вопрос 16 Правильный ответ: В
Технико-экономическое обоснование инженерно-технических решений	8	10		УК-9.1	Вопрос 17 Правильный ответ: объектом вложения
Технико-экономическое обоснование инженерно-технических решений	8	10		УК-9.1	Вопрос 18 Правильный ответ: социальная
Технико-экономическое обоснование инженерно-технических решений	8	10		УК-9.1	Вопрос 19 Правильный ответ: к реальным инвестициям
Технико-экономическое обоснование инженерно-технических решений	8	10		УК-9.1	Вопрос 20 Правильный ответ: инвестиционная среда
Экономика и организация производства на предприятии АПК	7	9		УК-9.2	Вопрос 21 Правильный ответ: 1
Экономика и организация производства на предприятии АПК	7	9		УК-9.2	Вопрос 22 Правильный ответ: 4

Экономика и организация производства на предприятии АПК	7	9		УК-9.2	Вопрос 23 Правильный ответ: 2
Экономика и организация производства на предприятии АПК	7	9		УК-9.2	Вопрос 24 Правильный ответ: 4
Экономика и организация производства на предприятии АПК	7	9		УК-9.2	Вопрос 25 Правильный ответ: 3
Экономика и организация производства на предприятии АПК	7	9		УК-9.2	Вопрос 26 Правильный ответ: 1
Экономика и организация производства на предприятии АПК	7	9		УК-9.2	Вопрос 27 Правильный ответ: 2
Экономика и организация производства на предприятии АПК	7	9		УК-9.2	Вопрос 28 Правильный ответ: 1
Экономика и организация производства на предприятии АПК	7	9		УК-9.2	Вопрос 29 Правильный ответ: 2
Экономика и организация производства на предприятии АПК	7	9		УК-9.2	Вопрос 30 Правильный ответ: 1
Технико-экономическое обоснование инженерно-технических решений	8	10		УК-9.2	Вопрос 31 Правильный ответ: капитальным
Технико-экономическое обоснование инженерно-технических решений	8	10		УК-9.2	Вопрос 32 Правильный ответ: инвестиционный климат
Технико-экономическое обоснование инженерно-технических решений	8	10		УК-9.2	Вопрос 33 Правильный ответ: модель CAPM
Технико-экономическое обоснование инженерно-технических решений	8	10		УК-9.2	Вопрос 34 Правильный ответ: А, В
Технико-экономическое обоснование инженерно-технических решений	8	10		УК-9.2	Вопрос 35 Правильный ответ: И
Технико-экономическое обоснование инженерно-технических решений	8	10		УК-9.2	Вопрос 36 Правильный ответ: Е

Технико-экономическое обоснование инженерно-технических решений	8	10		УК-9.2	Вопрос 37 Правильный ответ: А
Технико-экономическое обоснование инженерно-технических решений	8	10		УК-9.2	Вопрос 38 Правильный ответ: полностью возместить убытки, причиненные субъектам инвестиционной деятельности
Технико-экономическое обоснование инженерно-технических решений	8	10		УК-9.2	Вопрос 39 Правильный ответ: инвестиции
Технико-экономическое обоснование инженерно-технических решений	8	10		УК-9.2	Вопрос 40 Правильный ответ: А
Экономика и организация производства на предприятии АПК	7	9		УК-9.3	Вопрос 41 Правильный ответ: 1
Экономика и организация производства на предприятии АПК	7	9		УК-9.3	Вопрос 42 Правильный ответ: 2
Экономика и организация производства на предприятии АПК	7	9		УК-9.3	Вопрос 43 Правильный ответ: 1
Экономика и организация производства на предприятии АПК	7	9		УК-9.3	Вопрос 44 Правильный ответ: 3
Экономика и организация производства на предприятии АПК	7	9		УК-9.3	Вопрос 45 Правильный ответ: 3
Экономика и организация производства на предприятии АПК	7	9		УК-9.3	Вопрос 46 Правильный ответ: 2
Экономика и организация производства на предприятии АПК	7	9		УК-9.3	Вопрос 47 Правильный ответ: 2
Экономика и организация производства на предприятии АПК	7	9		УК-9.3	Вопрос 48 Правильный ответ: 2
Экономика и организация производства на предприятии АПК	7	9		УК-9.3	Вопрос 49 Правильный ответ: 1
Экономика и организация производства на предприятии АПК	7	9		УК-9.3	Вопрос 50 Правильный ответ: 1

Технико-экономическое обоснование инженерно-технических решений	8	10		УК-9.3	Вопрос 51 Правильный ответ: денежного дивиденда к ожидаемой ставке доходности
Технико-экономическое обоснование инженерно-технических решений	8	10		УК-9.3	Вопрос 52 Правильный ответ: постоянного ежегодного роста дивидендов
Технико-экономическое обоснование инженерно-технических решений	8	10		УК-9.3	Вопрос 53 Правильный ответ: средняя норма прибыли
Технико-экономическое обоснование инженерно-технических решений	8	10		УК-9.3	Вопрос 54 Правильный ответ: собственностью инвестора
Технико-экономическое обоснование инженерно-технических решений	8	10		УК-9.3	Вопрос 55 Правильный ответ: индекс рентабельности
Технико-экономическое обоснование инженерно-технических решений	8	10		УК-9.3	Вопрос 56 Правильный ответ: А
Технико-экономическое обоснование инженерно-технических решений	8	10		УК-9.3	Вопрос 57 Правильный ответ: бюджетный эффект
Технико-экономическое обоснование инженерно-технических решений	8	10		УК-9.3	Вопрос 58 Правильный ответ: Г
Технико-экономическое обоснование инженерно-технических решений	8	10		УК-9.3	Вопрос 59 Правильный ответ: А, Б, В, Г, Д
Технико-экономическое обоснование инженерно-технических решений	8	10		УК-9.3	Вопрос 60 Правильный ответ: В

Для каждой компетенции ФОС сохраняется отдельным файлом.

## ОЦЕНОЧНЫЕ МАТЕРИАЛЫ ДЛЯ ПРОВЕРКИ СФОРМИРОВАННОСТИ КОМПЕТЕНЦИИ

### Направление подготовки/специальность:

Код	35.03.06
Название	Агроинженерия
Направленность/профиль	Технические системы в агробизнесе
Шифр компетенции	УК-10
Название компетенции	Способен формировать нетерпимое отношение к коррупционному поведению.

### Индикаторы достижения компетенции:

Шифр индикатора	УК-10.1
Наименование индикатора	Знает основные термины и понятия гражданского права, используемые в антикоррупционном законодательстве, антикоррупционное действующее законодательство и практику его применения
Шифр индикатора	УК-10.2
Наименование индикатора	Умеет правильно толковать гражданско- правовые термины, используемые в антикоррупционном законодательстве; давать оценку коррупционному поведению и применять на практике антикоррупционное законодательство
Шифр индикатора	УК-10.3
Наименование индикатора	Владеет навыками правильного толкования гражданско-правовых терминов, используемых в антикоррупционном законодательстве, а так же навыками применения на практике антикоррупционного законодательства, правовой квалификацией коррупционного поведения и его пресечения

### Формирование компетенции:

Дисциплина	Семестр изучения			Шифр индикатора	Задания (тесты, вопросы, задачи, расчетные и ситуационные задачи, кейсы и т.д.)**
	ОФО	ЗФО	ОЗФО		
Правоведение	3	3		УК-10.1	Вопрос 1 1. Наука «Правоведение» относится к системе: 1) естественных наук; 2) отраслевых юридических наук; 3) общественных наук; 4) прикладных юридических наук; 5) межотраслевых юридических наук.
Правоведение	3	3		УК-10.1	Вопрос 2. Что не является признаком общества: 1) совокупность индивидов, одаренных волей и сознанием; 2) общий интерес, имеющий постоянный и объективный характер; 3) обособленность территории; 4) регулирование общественных интересов посредством общеобязательных правил поведения; 5) многонациональность.



Правоведение	3	3		УК-10.1	<p>Вопрос 3.</p> <p>Важную роль в переходе от первобытного к качественно новому способу производства сыграло:</p> <ol style="list-style-type: none"> <li>1) появление рабов и рабовладельцев,</li> <li>2) отделение скотоводства от земледелия.</li> <li>3) отделение от земледелия ремесла.</li> <li>4) отделение от производства торговли.</li> <li>5) появление классов.</li> </ol>
Правоведение	3	3		УК-10.1	<p>Вопрос 4.</p> <p>Соотнесите фамилии ученых, философов, политиков и созданные ими теории происхождения государства:</p> <ol style="list-style-type: none"> <li>1) теологическая;</li> <li>2) патриархальная;</li> <li>3) договорная;</li> <li>4) насилия;</li> <li>5) классовая;</li> </ol> <p>а) Е. Дюринг, Л. Гумплович, К. Каутский;</p> <p>б) А. Августин, Ф. Аквинский</p> <p>в) К. Маркс, Ф. Энгельс, В. Ульянов-Ленин;</p> <p>г) Л. Петражицкий;</p> <p>д) Г. Спенсер;</p> <p>е) Аристотель, Фильмер;</p> <p>ж) Т. Гоббс, Д. Локк, Ш.-Л. Монтескье.</p>
Правоведение	3	3		УК-10.1	<p>Вопрос 5.</p> <p>Укажите, какая из теорий объясняет происхождение государства как результат добровольного соглашения людей:</p> <ol style="list-style-type: none"> <li>1) теологическая;</li> <li>2) патриархальная;</li> <li>3) общественного договора;</li> <li>4) классовая.</li> </ol>
Правоведение	3	3		УК-10.1	<p>Вопрос 6.</p> <p>Что, с точки зрения Аристотеля, явилось причиной возникновения и развития государства:</p> <ol style="list-style-type: none"> <li>1) воля Бога;</li> <li>2) организация общества для самосохранения и развития;</li> <li>3) естественный процесс развития человеческой семьи;</li> <li>4) трансплантация государственных органов и институтов от одного государства другому.</li> </ol>
Правоведение	3	3		УК-10.1	<p>Вопрос 7.</p> <p>Что, с точки зрения Ф. Аквинского, послужило причиной возникновения и развития государства:</p> <ol style="list-style-type: none"> <li>1) общественный договор;</li> <li>2) появление частной собственности на орудия и средства производства;</li> </ol>

				3) завоевание одного народа другим, одной части общества другой; 4) воля Бога.
Правоведение	3	3	УК-10.1	Вопрос 8. Материалистическая теория объясняет возникновение государства: 1) психологическими переживаниями людей; 2) коренными изменениями в экономической сфере; 3) завоеванием одного народа другим; 4) необходимостью самосохранения и саморазвития общества.
Правоведение	3	3	УК-10.1	Вопрос 9. Укажите, представителем какой теории происхождения государства является автор приведенного ниже отрывка: «Государства потому вначале и управлялись царями, что они образовывались из элементов, признававших над собой царскую власть: ведь во всякой семье старший облечен полномочиями царя». 1) психологической; 2) теории насилия; 3) естественно-правовой; 4) патриархальной.
Правоведение	3	3	УК-10.1	Вопрос 10. Укажите, какой признак является общим и для государства и для социальной организации первобытного общества: 1) территориальная организация населения; 2) оборона; 3) налоги; 4) суверенитет.
Правоведение	3	3	УК-10.1	Вопрос 11. Укажите, какой из перечисленных ниже признаков не является признаком государства: 1) суверенитет; 2) территория; 3) родовая организация населения; 4) система налогов.
Правоведение	3	3	УК-10.1	Вопрос 12. Социальное назначение и роль государства в обществе состоит в том, чтобы: 1) упорядочивать общественные отношения в интересах всего общества; 2) осуществлять управление делами в интересах всего общества; 3) упорядочивать общественные отношения и осуществлять управление делами общества в интересах какой – либо его части; 4) все вышеперечисленные варианты.
Правоведение	3	3	УК-10.1	Вопрос 13.

				<p>На какие разновидности подразделяются функции государства в зависимости от сферы применения?</p> <ol style="list-style-type: none"> <li>1) внутренние и внешние;</li> <li>2) постоянные и временные;</li> <li>3) законодательные, исполнительные и судебные;</li> <li>4) основные и вспомогательные.</li> </ol>
Правоведение	3	3	УК-10.1	<p>Вопрос 14.</p> <p>По какому основанию функции государства подразделяются на внутренние и внешние?</p> <ol style="list-style-type: none"> <li>1) виды ветвей государственной власти;</li> <li>2) время действия;</li> <li>3) сфера действия;</li> <li>4) духовная сфера.</li> </ol>
Правоведение	3	3	УК-10.1	<p>Вопрос 15.</p> <p>Определите, к какой разновидности функций государства относятся: экономическая (а), обороны (б), интеграции в мировую экономику (в), социальная (г), налогообложения (д), обеспечение мира и поддержки мирового порядка (е), экологическая (ж), сотрудничества с другими государствами в решении глобальных проблем (з).</p> <ol style="list-style-type: none"> <li>1) внутренние;</li> <li>2) внешние.</li> </ol>
Правоведение	3	3	УК-10.1	<p>Вопрос 16.</p> <p>Укажите один из элементов формы государства.</p> <ol style="list-style-type: none"> <li>1) избирательная система;</li> <li>2) правительство;</li> <li>3) форма правления;</li> <li>4) общественные объединения.</li> </ol>
Правоведение	3	3	УК-10.1	<p>Вопрос 17.</p> <p>Монархия отличается от республики:</p> <ol style="list-style-type: none"> <li>1) наличием института референдума;</li> <li>2) наличием поста президента;</li> <li>3) передачей власти главы государства в порядке престолонаследия;</li> <li>4) ответственностью правительства перед президентом.</li> </ol>
Правоведение	3	3	УК-10.1	<p>Вопрос 18.</p> <p>Форма правления представляет собой:</p> <ol style="list-style-type: none"> <li>1) структуру высших органов государственной власти, порядок их образования и распределения компетенции между ними</li> <li>2) внутреннее деление государства</li> <li>3) совокупность способов и приемов реализации власти государства</li> <li>4) взаимоотношения государства и права.</li> </ol>

Правоведение	3	3		УК-10.1	<p>Вопрос 19.</p> <p>Политический режим – это:</p> <ol style="list-style-type: none"> <li>1) правовое положение частей государства , характер их взаимоотношений друг с другом и с центральными органами власти.</li> <li>2) совокупность способов и приемов реализации власти государства, определяющих конкретное выражение его организации.</li> <li>3) порядок их образования высших органов государственной власти и распределения компетенции между ними.</li> </ol>
Правоведение	3	3		УК-10.1	<p>Вопрос 20.</p> <p>Чем может быть ограничена власть монарха?</p> <ol style="list-style-type: none"> <li>1) Конституцией и парламентом;</li> <li>2) гражданским обществом;</li> <li>3) средствами массовой информации.</li> </ol>
Правоведение	3	3		УК-10.2	<p>Вопрос 21.</p> <p>Укажите унитарное государство:</p> <ol style="list-style-type: none"> <li>1) Россия;</li> <li>2) США;</li> <li>3) Франция.</li> </ol>
Правоведение	3	3		УК-10.2	<p>Вопрос 22.</p> <p>Какая форма государственного устройства определяется как временный юридический союз суверенных государств, созданный для соблюдения их общих интересов?</p> <ol style="list-style-type: none"> <li>1) Федерация;</li> <li>2) Конфедерация;</li> <li>3) Империя;</li> <li>4) Союз.</li> </ol>
Правоведение	3	3		УК-10.2	<p>Вопрос 23.</p> <p>На какие виды подразделяются политические режимы?</p> <ol style="list-style-type: none"> <li>1) демократический и антидемократический;</li> <li>2) императивный и диспозитивный;</li> <li>3) абсолютные и ограниченные;</li> <li>4) монархический и парламентарный.</li> </ol>
Правоведение	3	3		УК-10.2	<p>Вопрос 24.</p> <p>В зависимости от формы правления выделяют:</p> <ol style="list-style-type: none"> <li>1) Парламентарные и президентские республики</li> <li>2) Монархии и республики</li> <li>3) Федерации и конфедерации</li> <li>4) Тоталитарные и демократические государства.</li> </ol>

Правоведение	3	3		УК-10.2	<p>Вопрос 25.</p> <p>На какие разновидности подразделяются органы государства в зависимости от видов ветвей государственной власти?</p> <p>1) федеральные и субъектов федерации;</p> <p>2) законодательные, исполнительные, судебные.</p> <p>3) коллегиальные и единоначальные.</p>
Правоведение	3	3		УК-10.2	<p>Вопрос 26.</p> <p>К какому понятию относится следующее определение: «Основополагающие идеи, руководящие начала, лежащие в основе права и выражающие его сущность»?</p> <p>1) ценность права;</p> <p>2) принципы права;</p> <p>3) функции права.</p> <p>4) значение права.</p>
Правоведение	3	3		УК-10.2	<p>Вопрос 27.</p> <p>Какой из общеправовых принципов права определяется как требование соответствия между трудом и вознаграждением, деянием и возданием, преступлением и наказанием?</p> <p>1) законность;</p> <p>2) гуманизм;</p> <p>3) справедливость.</p>
Правоведение	3	3		УК-10.2	<p>Вопрос 28.</p> <p>Назовите характерные черты охранительной функции права:</p> <p>1) установление позитивных правил поведения, предоставление субъективных прав и возложение юридических обязанностей.</p> <p>2) влияние на волю угрозой санкции, установление запретов, реализация юридической ответственности.</p> <p>3) формирование глубокого внутреннего уважения к праву, законам, законности и правопорядку.</p>
Правоведение	3	3		УК-10.2	<p>Вопрос 29.</p> <p>Подберите надлежащее понятие к следующему определению: «Правило поведения, регулирующее отношения между людьми:».</p> <p>1) приказ;</p> <p>2) социальная норма.</p> <p>3) индивидуальные предписания.</p>
Правоведение	3	3		УК-10.2	<p>Вопрос 30.</p> <p>По какому основному признаку социальные нормы отличаются от технических?</p> <p>1) по времени возникновения;</p> <p>2) по предмету регулирования;</p> <p>3) по формам закрепления;</p>
Правоведение	3	3		УК-10.2	<p>Вопрос 31.</p>

				<p>К какому понятию относится следующее определение: «Государственно – официальные способы внешнего выражения норм права, придания общим правилам общеобязательного юридического значения»:</p> <ol style="list-style-type: none"> <li>1) политические декларации;</li> <li>2) моральные принципы;</li> <li>3) источники (формы) права;</li> <li>4) нормы права.</li> </ol>
Правоведение	3	3	УК-10.2	<p>Вопрос 32. Внутренняя структура права представляет собой</p> <ol style="list-style-type: none"> <li>1) совокупность норм, институтов, подотраслей и отраслей права</li> <li>2) гипотезу, диспозицию и санкцию</li> <li>3) совокупность законов и подзаконных актов.</li> </ol>
Правоведение	3	3	УК-10.2	<p>Вопрос 33. Укажите из предложенных вариантов принятое судом решение, служащее ориентиром (эталонном) для решения аналогичных дел в дальнейшем:</p> <ol style="list-style-type: none"> <li>1) акт толкования права;</li> <li>2) юридический прецедент;</li> </ol>
Правоведение	3	3	УК-10.2	<p>Вопрос 34. Какая из форм права не имеет текстуального воспроизведения в правовом документе:</p> <ol style="list-style-type: none"> <li>1) нормативный правовой акт;</li> <li>2) правовой обычай;</li> <li>3) правовой прецедент.</li> </ol>
Правоведение	3	3	УК-10.2	<p>Вопрос 35. Какая из перечисленных ниже стран принадлежит к странам романо – германской правовой семьи:</p> <ol style="list-style-type: none"> <li>1) Франция;</li> <li>3) Англия;</li> <li>2) США;</li> <li>4) Россия.</li> </ol>
Правоведение	3	3	УК-10.2	<p>Вопрос 36. Какой из перечисленных источников права является основным в странах англо – саксонской правовой семьи:</p> <ol style="list-style-type: none"> <li>1) закон;</li> <li>2) правовой обычай;</li> <li>3) прецедент;</li> <li>4) доктрина.</li> </ol>
Правоведение	3	3	УК-10.2	<p>Вопрос 37.</p>

				Какой из перечисленных источников права является основным в странах романо-германской правовой семьи: 1) закон; 2) правовой обычай; 3) прецедент; 4) доктрина.
Правоведение	3	3	УК-10.2	Вопрос 38. Какой из перечисленных источников права является основным в странах мусульманской правовой семьи: 1) закон; 2) правовой обычай; 3) прецедент; 4) доктрина.
Правоведение	3	3	УК-10.2	Вопрос 39. Какой из перечисленных ниже нормативно – правовых актов не относится к подзаконным: 1) конституция; 2) указ президента; 3) постановление правительства; 4) приказ министра.
Правоведение	3	3	УК-10.2	Вопрос 40. Какие из перечисленных правовых актов не являются нормативными: 1) Закон РФ «О милиции» от 18 апреля 1991г.; 2) Указ Президента РФ о награждении; 3) Конституция РФ; 4) Постановление Пленума Верховного Суда РФ; 5) Уголовный кодекс РФ; 6) Приказ о назначении на должность;
Правоведение	3	3	УК-10.3	Вопрос 41. Какой нормативный акт обладает наивысшей юридической силой. 1) постановление Правительства РФ; 2) федеральный закон; 3) Конституция РФ. 4) Указ Президента.
Правоведение	3	3	УК-10.3	Вопрос 42. Укажите, какая из перечисленных ниже отраслей является комплексной: а) конституционное право; б) уголовное право; в) муниципальное право;

				г) семейное право.
Правоведение	3	3		<p>ВК-10.3</p> <p>Вопрос 43. Исключите положение, не входящее в понятие «система права»:</p> <ol style="list-style-type: none"> <li>1) отрасль права;</li> <li>2) институт права;</li> <li>3) правовая идеология;</li> <li>4) норма права.</li> </ol>
Правоведение	3	3		<p>ВК-10.3</p> <p>Вопрос 44. Укажите, какая из перечисленных ниже отраслей не является отраслью материального права:</p> <ol style="list-style-type: none"> <li>1) государственное право;</li> <li>2) административное право;</li> <li>3) финансовое право;</li> <li>4) гражданское процессуальное право.</li> </ol>
Правоведение	3	3		<p>ВК-10.3</p> <p>Вопрос 45. Назовите два критерия деления права на отрасли:</p> <ol style="list-style-type: none"> <li>1) предмет правового регулирования;</li> <li>2) юридическое единство правовых норм;</li> <li>3) наличие подотраслей права;</li> <li>4) соотношение с другими отраслями права;</li> <li>5) метод правового регулирования.</li> </ol>
Правоведение	3	3		<p>ВК-10.3</p> <p>Вопрос 46. Укажите, какой из перечисленных элементов является частью системы права:</p> <ol style="list-style-type: none"> <li>1) закон;</li> <li>2) институт права;</li> <li>3) правовой обычай;</li> <li>4) метод правового регулирования.</li> </ol>
Правоведение	3	3		<p>ВК-10.3</p> <p>Вопрос 47. Права и свободы граждан закрепляет:</p> <ol style="list-style-type: none"> <li>1) административное право;</li> <li>2) уголовное право;</li> <li>3) конституционное право;</li> <li>4) гражданское право.</li> </ol>
Правоведение	3	3		<p>ВК-10.3</p> <p>Вопрос 48. В систему частного права входят:</p> <ol style="list-style-type: none"> <li>1) нормы уголовного права;</li> <li>2) нормы земельного права;</li> <li>3) нормы конституционного права;</li> </ol>



				4) нормы административного права.
Правоведение	3	3	УК-10.3	<p>Вопрос 49.</p> <p>Укажите, что не является юридическим фактом:</p> <ol style="list-style-type: none"> <li>1) заключение трудового договора;</li> <li>2) поступление в институт;</li> <li>3) приготовление пищи;</li> <li>4) стихийное бедствие.</li> </ol>
Правоведение	3	3	УК-10.3	<p>Вопрос 50.</p> <p>Укажите критерий классификации юридических фактов на действия и события:</p> <ol style="list-style-type: none"> <li>1) сознание и воля субъекта;</li> <li>2) характер нормативного акта;</li> <li>3) предмет и метод правового регулирования;</li> <li>4) принадлежность к отрасли права.</li> </ol>
Правоведение	3	3	УК-10.3	<p>Вопрос 51.</p> <p>Закрепленная в законодательстве способность субъекта своими действиями приобретать юридические права и нести юридические обязанности называется:</p> <ol style="list-style-type: none"> <li>1) дееспособностью;</li> <li>2) правосубъектностью;</li> <li>3) правоспособностью;</li> <li>4) деликтоспособностью.</li> </ol>
Правоведение	3	3	УК-10.3	<p>Вопрос 52.</p> <p>На какие две группы подразделяются юридические факты по волевому признаку:</p> <ol style="list-style-type: none"> <li>1) события и действия;</li> <li>2) правомерные и неправомерные;</li> <li>3) юридические акты и юридические поступки.</li> </ol>
Правоведение	3	3	УК-10.3	<p>Вопрос 53.</p> <p>Назовите юридический факт, возникший независимо от воли и сознания субъекта права.</p> <ol style="list-style-type: none"> <li>1) состояние в браке;</li> <li>2) поджог, повлекший гибель чужого имущества;</li> <li>3) наводнение, повлекшее гибель застрахованного имущества.</li> </ol>
Правоведение	3	3	УК-10.3	<p>Вопрос 54.</p> <p>Что такое объект правоотношения:</p> <ol style="list-style-type: none"> <li>1) реальное (материальное или духовное) благо, на использование и охрану которого направлено субъективное право и юридическая обязанность;</li> <li>2) лицо, к которому вследствие совершения правонарушения применяются меры государственного принуждения;</li> </ol>

				3) жизненное обстоятельство, с которым норма права связывает возникновение, изменение и прекращение правоотношения.
Правоведение	3	3	УК-10.3	<p>Вопрос 55.</p> <p>Особой формой реализации права является его:</p> <ol style="list-style-type: none"> <li>1) соблюдение;</li> <li>2) исполнение;</li> <li>3) использование;</li> <li>4) применение.</li> </ol>
Правоведение	3	3	УК-10.3	<p>Вопрос 56.</p> <p>Запрещающие нормы права реализуются в форме:</p> <ol style="list-style-type: none"> <li>1) исполнения;</li> <li>2) соблюдения;</li> <li>3) использования;</li> <li>4) применения.</li> </ol>
Правоведение	3	3	УК-10.3	<p>Вопрос 57.</p> <p>На первой стадии применения права происходит:</p> <ol style="list-style-type: none"> <li>1) юридическое квалифицирование</li> <li>2) установление фактических обстоятельств дела;</li> <li>3) исполнение решения по делу;</li> <li>4) вынесение решения по делу.</li> </ol>
Правоведение	3	3	УК-10.3	<p>Вопрос 58.</p> <p>Укажите, какой из ниже перечисленных признаков отличает акт применения права от иных видов нормативно-правовых актов:</p> <ol style="list-style-type: none"> <li>1) законность;</li> <li>2) письменная форма;</li> <li>3) факт издания государственным органом;</li> <li>4) обладание юридической силой только в конкретных случаях.</li> </ol>
Правоведение	3	3	УК-10.3	<p>Вопрос 59.</p> <p>Деятельность компетентных государственных органов по реализации правовых норм в конкретных жизненных обстоятельствах путем вынесения индивидуальных правовых предписаний называется:</p> <ol style="list-style-type: none"> <li>1) применением права;</li> <li>2) использованием права;</li> <li>3) соблюдением права;</li> <li>4) исполнением права.</li> </ol>
Правоведение	3	3	УК-10.3	<p>Вопрос 60.</p> <p>Укажите неверное утверждение. Непосредственной формой реализации права является:</p> <ol style="list-style-type: none"> <li>1) использование права;</li> </ol>

- 2) соблюдение права;
- 3) исполнение права;
- 4) применение права.

**Ключи к заданиям:**

Дисциплина	Семестр изучения			Шифр индикатора	Ключи к заданиям
	ОФО	ЗФО	ОЗФО		
Правоведение	3	3		<i>УК-10.1</i>	Вопрос 1 Правильный ответ: 1
Правоведение	3	3		<i>УК-10.1</i>	Вопрос 2  Правильный ответ: 1
Правоведение	3	3		<i>УК-10.1</i>	Вопрос 3 Правильные ответы: 1
Правоведение	3	3		<i>УК-10.1</i>	Вопрос 4 Правильные ответы: 1-б; 2-е;3-а;4-а;5-в
Правоведение	3	3		<i>УК-10.1</i>	Вопрос 5  Правильный ответ: 3
Правоведение	3	3		<i>УК-10.1</i>	Вопрос 6  Правильный ответ: 1
Правоведение	3	3		<i>УК-10.1</i>	Вопрос 7  Правильный ответ: 2
Правоведение	3	3		<i>УК-10.1</i>	Вопрос8 Правильные ответы: 2
Правоведение	3	3		<i>УК-10.1</i>	Вопрос9 Правильный ответ: 2

Правоведение	3	3		<i>УК-10.1</i>	Вопрос10 Правильные ответы: 2
Правоведение	3	3		<i>УК-10.1</i>	Вопрос11 Правильный ответ: 3
Правоведение	3	3		<i>УК-10.1</i>	Вопрос12 Правильные ответы: 4
Правоведение	3	3		<i>УК-10.1</i>	Вопрос13  Правильный ответ: 1
Правоведение	3	3		<i>УК-10.1</i>	Вопрос14 Правильные ответы: 3
Правоведение	3	3		<i>УК-10.1</i>	Вопрос15  Правильный ответ: 1
Правоведение	3	3		<i>УК-10.1</i>	Вопрос16 Правильный ответ: 3
Правоведение	3	3		<i>УК-10.1</i>	Вопрос17  Правильный ответ: 3
Правоведение	3	3		<i>УК-10.1</i>	Вопрос18 Правильный ответ: 1
Правоведение	3	3		<i>УК-10.1</i>	Вопрос19  Правильный ответ: 2
Правоведение	3	3		<i>УК-10.1</i>	Вопрос20  Правильные ответы: 1
Правоведение	3	3		<i>УК-10.2</i>	Вопрос21 Правильные ответы: 3

Правоведение	3	3		<i>УК-10.2</i>	Вопрос22 Правильные ответы: 2
Правоведение	3	3		<i>УК-10.2</i>	Вопрос23 Правильные ответы: 1
Правоведение	3	3		<i>УК-10.2</i>	Вопрос24 Правильные ответы: 2
Правоведение	3	3		<i>УК-10.2</i>	Вопрос25 Правильные ответы: 1
Правоведение	3	3		<i>УК-10.2</i>	Вопрос26 Правильные ответы: 2
Правоведение	3	3		<i>УК-10.2</i>	Вопрос27 Правильный ответ: 1
Правоведение	3	3		<i>УК-10.2</i>	Вопрос28 Правильный ответ: 2
Правоведение	3	3		<i>УК-10.2</i>	Вопрос29 Правильный ответ: 2
Правоведение	3	3		<i>УК-10.2</i>	Вопрос30 Правильный ответ: 2
Правоведение	3	3		<i>УК-10.2</i>	Вопрос31 Правильный ответ: 3
Правоведение	3	3		<i>УК-10.2</i>	Вопрос32 Правильный ответ: 2

Правоведение	3	3		<i>УК-10.2</i>	Вопрос33 Правильный ответ: 2
Правоведение	3	3		<i>УК-10.2</i>	Вопрос34 Правильный ответ: 2
Правоведение	3	3		<i>УК-10.2</i>	Вопрос35 Правильный ответ: 1
Правоведение	3	3		<i>УК-10.2</i>	Вопрос36 Правильный ответ: 3
Правоведение	3	3		<i>УК-10.2</i>	Вопрос37 Правильный ответ: 1
Правоведение	3	3		<i>УК-10.2</i>	Вопрос38 Правильные ответы: 2
Правоведение	3	3		<i>УК-10.2</i>	Вопрос39 Правильный ответ: 2
Правоведение	3	3		<i>УК-10.2</i>	Вопрос40 Правильный ответ: 2
Правоведение	3	3		<i>УК-10.3</i>	Вопрос41 Правильный ответ:3
Правоведение	3	3		<i>УК-10.3</i>	Вопрос42 Правильный ответ: в
Правоведение	3	3		<i>УК-10.3</i>	Вопрос43 Правильные ответы 3
Правоведение	3	3		<i>УК-10.3</i>	Вопрос44 Правильный ответ: 3

Правоведение	3	3		<i>УК-10.3</i>	Вопрос45 Правильные ответы 3
Правоведение	3	3		<i>УК-10.3</i>	Вопрос46 Правильный ответ: 2
Правоведение	3	3		<i>УК-10.3</i>	Вопрос47 Правильный ответ 3
Правоведение	3	3		<i>УК-10.3</i>	Вопрос48 Правильный ответ: 2
Правоведение	3	3		<i>УК-10.3</i>	Вопрос49 Правильный ответ: 3
Правоведение	3	3		<i>УК-10.3</i>	Вопрос50 Правильный ответ: 3
Правоведение	3	3		<i>УК-10.3</i>	Вопрос51 Правильный ответ 1
Правоведение	3	3		<i>УК-10.3</i>	Вопрос52 Правильный ответ: 1
Правоведение	3	3		<i>УК-10.3</i>	Вопрос53 Правильный ответ: 3
Правоведение	3	3		<i>УК-10.3</i>	Вопрос54 Правильные ответы 2
Правоведение	3	3		<i>УК-10.3</i>	Вопрос55 Правильные ответы 3,4
Правоведение	3	3		<i>УК-10.3</i>	Вопрос56 Правильный ответ 1
Правоведение	3	3		<i>УК-10.3</i>	Вопрос57 Правильный ответ 2
Правоведение	3	3		<i>УК-10.3</i>	Вопрос58 Правильный ответ 2
Правоведение	3	3		<i>УК-10.3</i>	Вопрос59 Правильный ответ 1

Правоведение	3	3		<i>УК-10.3</i>	Вопрос60 Правильный ответ 1
--------------	---	---	--	----------------	--------------------------------

---

Для каждой компетенции ФОС сохраняется отдельным файлом.



## ОЦЕНОЧНЫЕ МАТЕРИАЛЫ ДЛЯ ПРОВЕРКИ СФОРМИРОВАННОСТИ КОМПЕТЕНЦИИ

### Направление подготовки/специальность:

Код	35.03.06
Название	Агроинженерия
Направленность/профиль	Технические системы в агробизнесе

Шифр компетенции	ОПК-1
Название компетенции	<i>Способен решать типовые задачи профессиональной деятельности на основе знаний основных законов математических и естественных наук с применением информационно-коммуникационных технологий;</i>

### Индикаторы достижения компетенции:

Шифр индикатора	<i>ОПК-1.1</i>
Наименование индикатора	<i>Демонстрирует знание основных законов математических, естественно-научных и общепрофессиональных дисциплин, необходимых для решения типовых задач в области агроинженерии</i>

Шифр индикатора	<i>ОПК-1.2</i>
Наименование индикатора	<i>Использует знания основных законов математических и естественных наук для решения стандартных задач в агроинженерии</i>

Шифр индикатора	<i>ОПК-1.3</i>
Наименование индикатора	<i>Применяет информационно-коммуникационные технологии в решении типовых задач в области агроинженерии</i>

Шифр индикатора	<i>ОПК-1.4</i>
Наименование индикатора	<i>Пользуется специальными программами и базами данных при разработке технологий и средств механизации в сельском хозяйстве</i>

### Формирование компетенции:

Дисциплина	Семестр изучения			Шифр индикатора	Задания (тесты, вопросы, задачи, расчетные и ситуационные задачи, кейсы и т.д.)**
	ОФО	ЗФО	ОЗФО		
Цифровая экономика	4	4		<i>ОПК-1.1</i>	Вопрос 1 Впервые термин «цифровая экономика» в России на официальном уровне появляется: а) В Послании Президента РФ В.В. Путину Федеральному собранию 1 декабря 2016 г. б) В документе «Стратегия научно-технологического развития Российской Федерации», утверждённом 1 декабря 2016 г. в) В документе «Стратегия развития информационного общества Российской Федерации» на 2017-2030 годы». г) В программе «Цифровая экономика Российской Федерации».
Цифровая экономика	4	4		<i>ОПК-1.1</i>	Вопрос 2 Какой эффект, в среднем, дает внедрение AR на сборочном производстве? а) до 10% б) 10%-30% в) 30%-48%

				г) Более 48%
Цифровая экономика	4	4		ОПК-1.1 Вопрос 3 В качестве какого элемента бизнес-экосистемы выступает платформенное решение в цифровой экономике? а) агента; б) ядра; в) ограничения; г) оператора.
Цифровая экономика	4	4		ОПК-1.1 Вопрос 4 Аналогией облачных вычислений из обычной жизни является: а) Система централизованного электро- и водоснабжения. б) Система городского транспорта. в) Система здравоохранения. г) Система образования. д) На переходе к конвергентным НБИК-технологиям
Цифровая экономика	4	4		ОПК-1.1 Вопрос 5 Технологии распределенной обработки данных, в которых компьютерные ресурсы и мощности предоставляются пользователю как Интернет-сервис – это
Цифровая экономика	4	4		ОПК-1.1 Вопрос 6 Совокупность алгоритмов и слоев нейросети, которые позволяют системе действовать самостоятельно – это
Цифровая экономика	4	4		ОПК-1.1 Вопрос 7 Фрагмент реального мира, подлежащий системному анализу для создания базы данных, – это
Цифровая экономика	4	4		ОПК-1.1 Вопрос 8 Область информационной технологии, изучающая методы превращения знаний в объект обработки на компьютере называется
Математика	1, 2, 3	1, 2, 3		ОПК-1.1 Вопрос 9 Если $x_0$ и $y_0$ являются решениями системы линейных уравнений $\begin{cases} 2x - 4y = 0, \\ 3x + y = 7, \end{cases}$ то их разность $x_0 - y_0$ равна... 1) 2 2) 1 3) -1 4) -2
Математика	1, 2, 3	1, 2, 3		ОПК-1.1 Вопрос 10 Скалярное произведение векторов $\vec{a} = 3\vec{i} - 2\vec{j} - 3\vec{k}$ и $\vec{b} = \vec{i} + 2\vec{j} - \vec{k}$ равно... 1) 2 2) $\sqrt{34}$ 3) 0 4) $4\sqrt{2}$
Математика	1, 2, 3	1, 2, 3		ОПК-1.1 Вопрос 11 Угловый коэффициент прямой линии, заданной уравнением $2x - 5y - 6 = 0$ , равен...

					1) $\frac{2}{5}$ 2) $-\frac{2}{5}$ 3) $\frac{5}{6}$ 4) $-\frac{6}{5}$
Математика	1, 2, 3	1, 2, 3		ОПК-1.1	Вопрос 12 Даны точки $A(2; -1; -3)$ и $B(-5; 0; -2)$ . Тогда уравнение плоскости, проходящей через точку $A$ перпендикулярно вектору $\overline{AB}$ , имеет вид... 1) $7x - y - z - 18 = 0$ 2) $2x - y - 3z - 18 = 0$ 3) $2x - y - 3z + 18 = 0$ 4) $7x - y - z + 18 = 0$
Математика	1, 2, 3	1, 2, 3		ОПК-1.1	Вопрос 13 $\lim_{x \rightarrow \infty} \frac{2x^3 - x^2 + 1}{4 + 2x - x^2 - 5x^3}$ Предел равен... 1) $\frac{1}{4}$ 2) $\frac{2}{5}$ 3) $-\frac{2}{5}$ 4) $-\frac{1}{5}$
Математика	1, 2, 3	1, 2, 3		ОПК-1.1	Вопрос 14 $\frac{\partial z}{\partial x}$ Частная производная функциональной зависимости $z = \arcsin(x^2 y)$ равна... 1) $\frac{2xy}{\sqrt{1-x^4 y^2}}$ 2) $\frac{2xy}{\sqrt{1+x^4 y^2}}$ 3) $\frac{x^2}{\sqrt{1-x^4 y^2}}$ 4) $\frac{x^2}{\sqrt{1+x^4 y^2}}$
Математика	1, 2, 3	1, 2, 3		ОПК-1.1	Вопрос 15 Площадь фигуры над осью $Ox$ под графиком функциональной зависимости

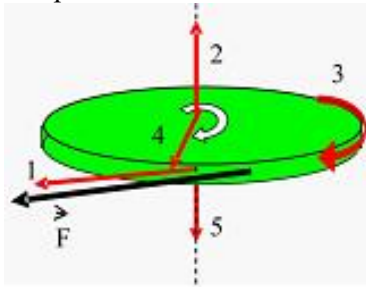
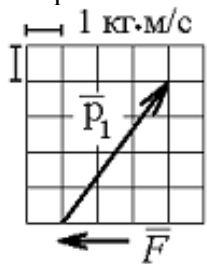
				$y = \frac{1}{x^2}, x \in [1; 2]$ равна... 1) $\frac{3}{4}$ 2) $1$ 3) $\frac{1}{4}$ 4) $\frac{1}{2}$
Физика	1, 2, 3	1, 2, 3	ОПК-1.1	Вопрос 16  Колесо вращается так, как показано на рисунке белой стрелкой. К ободу колеса приложена сила, направленная по касательной. Правильно изображает угловое ускорение колеса вектор ... 1. 4 2. 5 3. 1 4. 2 5. 3
Физика	1, 2, 3	1, 2, 3	ОПК-1.1	Вопрос 17  Теннисный мяч летел с импульсом $\vec{p}_1$ (см. рис). В горизонтальном направлении на короткое время $\Delta t = 0,1$ с на мяч подействовал порыв ветра с постоянной силой $F = 30$ Н. В результате действия силы величина импульса $p_2$ стала равна ... кг·м/с
Физика	1, 2, 3	1, 2, 3	ОПК-1.1	Вопрос 18 Складываются два гармонических колебания одного направления с одинаковыми периодами. Результирующее колебание имеет максимальную амплитуду при разности фаз, равной ... 1. $\pi$ 2. $\pi/2$

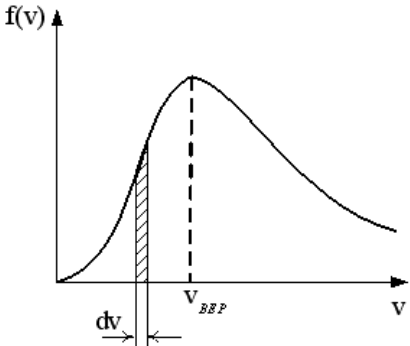
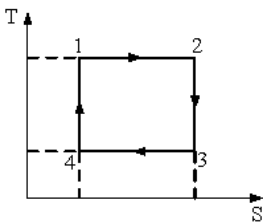
				3. $\pi/4$ 4. 0
Физика	1, 2, 3	1, 2, 3	ОПК-1.1	<p>Вопрос 19</p> <p>При условии, что имеют место только поступательное и вращательное движение, для водорода (<math>H_2</math>) число степеней свободы <math>i</math> равно ...</p> <p>1. 7 2. 5 3. 2 4. 8</p>
Физика	1, 2, 3	1, 2, 3	ОПК-1.1	<p>Вопрос 20</p>  <p>На рисунке представлен график функции распределения молекул идеального газа по скоростям (распределение Максвелла), где <math>f(v) = \frac{dN}{Ndv}</math> – доля молекул, скорости которых заключены в интервале скоростей от <math>v</math> до <math>v+dv</math> в расчете на единицу этого интервала. Для этой функции верным утверждением является...</p> <p>1. при понижении температуры величина максимума уменьшается 2. при понижении температуры максимум кривой смещается влево 3. при понижении температуры площадь под кривой уменьшается</p>
Физика	1, 2, 3	1, 2, 3	ОПК-1.1	<p>Вопрос 21</p>  <p>На рисунке изображен цикл Карно в координатах (T,S), где S – энтропия. Адиабатное сжатие происходит на этапе ...</p> <p>1. 2 – 3 2. 4 – 1</p>

					3. 1 – 2 4. 3 – 4																
Физика	1, 2, 3	1, 2, 3		ОПК-1.1	Вопрос 22 Какой процесс называется изэнтропийным?.....																
Физика	1, 2, 3	1, 2, 3		ОПК-1.1	Вопрос 23 Точечный заряд $+q$ находится в центре сферической поверхности. Если добавить заряд $-q$ внутрь сферы, то поток вектора напряженности $\vec{E}$ электростатического поля через поверхность сферы...  1. не изменится 2. увеличится 3. уменьшится																
Физика	1, 2, 3	1, 2, 3		ОПК-1.1	Вопрос 24 К источнику тока с внутренним сопротивлением 1,0 Ом подключили реостат. На рисунке показан график зависимости силы тока в реостате от его сопротивления. ЭДС этого источника тока равна ...  <table border="1"><caption>Данные для графика</caption><thead><tr><th>R, Ом</th><th>I, А</th></tr></thead><tbody><tr><td>0</td><td>12</td></tr><tr><td>1</td><td>6</td></tr><tr><td>2</td><td>4</td></tr><tr><td>3</td><td>3</td></tr><tr><td>4</td><td>2.5</td></tr><tr><td>5</td><td>2.2</td></tr><tr><td>6</td><td>2</td></tr></tbody></table> 1. 4 В 2. 12 В 3. 1,5 В 4. 6 В 5. 2 В	R, Ом	I, А	0	12	1	6	2	4	3	3	4	2.5	5	2.2	6	2
R, Ом	I, А																				
0	12																				
1	6																				
2	4																				
3	3																				
4	2.5																				
5	2.2																				
6	2																				
Физика	1, 2, 3	1, 2, 3		ОПК-1.1	Вопрос 25 Какой длины надо взять проводник сечением $0,2 \text{ мм}^2$ , чтобы, замкнув им элемент с ЭДС = 2 В и внутренним сопротивлением 1,2 Ом, получить ток $I = 0,25 \text{ А}$ ? (удельное сопротивление $\rho = 17 \cdot 10^{-7} \text{ Ом}\cdot\text{м}$ ) .....																
Физика	1, 2, 3	1, 2, 3		ОПК-1.1	Вопрос 26 При увеличении силы тока в одном прямолинейном проводнике в 2 раза, а в другом в 5 раз, сила взаимодействия между ними  1. уменьшится в 2,5 раза 2. увеличится в 2 раза 3. увеличится в 10 раз 4. увеличится в 2,5 раза																

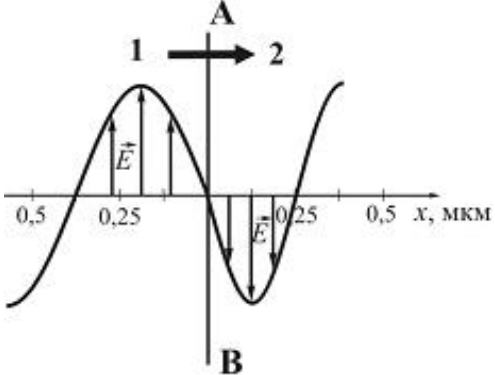
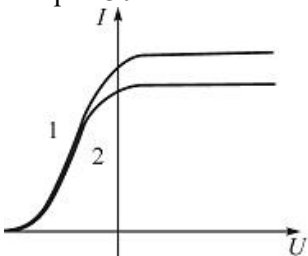
Физика	1, 2, 3	1, 2, 3	ОПК-1.1	<p>Вопрос 27</p> <p>В магнитное поле, изменяющееся по закону <math>B = 0,1 \cos 4\pi t</math>, помещена квадратная рамка со стороной <math>a = 10</math> см. Нормаль к рамке совпадает с направлением изменения поля. ЭДС индукции, возникающая в рамке в момент времени <math>t = 0,25</math> с, равна...</p> <ol style="list-style-type: none"> <li><math>1,26 \cdot 10^{-3}</math> В</li> <li>0</li> <li>12,6 В</li> <li><math>12,6 \cdot 10^{-3}</math> В</li> </ol>
Физика	1, 2, 3	1, 2, 3	ОПК-1.1	<p>Вопрос 28</p>  <p>На рисунке представлена мгновенная фотография электрической составляющей электромагнитной волны, переходящей из среды <b>1</b> в среду <b>2</b> перпендикулярно границе раздела АВ. Если среда <b>1</b> – вакуум, то скорость света в среде <b>2</b> равна ...</p> <ol style="list-style-type: none"> <li><math>2,8 \cdot 10^8</math> м/с</li> <li><math>1,5 \cdot 10^8</math> м/с</li> <li><math>2,0 \cdot 10^8</math> м/с</li> <li><math>2,4 \cdot 10^8</math> м/с</li> </ol>
Физика	1, 2, 3	1, 2, 3	ОПК-1.1	<p>Вопрос 29</p> <p>Сколько процентов ядер некоторого радиоактивного элемента распадется через время, равное трем периодам полураспада этого элемента? .....</p>
Физика	1, 2, 3	1, 2, 3	ОПК-1.1	<p>Вопрос 30</p> 

				<p>На рисунке приведены две вольтамперные характеристики вакуумного фотоэлемента. Если <math>E</math> – освещенность фотоэлемента, а <math>\nu</math> - частота падающего на него света, то...</p> <ol style="list-style-type: none"> <li><math>\nu_1 &gt; \nu_2, E_1 = E_2</math></li> <li><math>\nu_1 &lt; \nu_2, E_1 = E_2</math></li> <li><math>\nu_1 = \nu_2, E_1 &lt; E_2</math></li> <li><math>\nu_1 = \nu_2, E_1 &gt; E_2</math></li> </ol>
Начертательная геометрия	1	1	ОПК-1.1	<p>Вопрос 31</p> <p>Метод Г. Монжа предполагает проецирование точки на:</p> <ol style="list-style-type: none"> <li>1.1 плоскость проекций</li> <li>2.2 плоскости проекций</li> <li>3.3 плоскости проекций</li> <li>4.4 плоскости проекций</li> </ol>
Гидравлика			ОПК-1.2	<p>Вопрос 32</p> <p>Какое давление называется вакуумметрическим?</p> <ol style="list-style-type: none"> <li>1) давление от точки вакуума до точки измеренного давления</li> <li>2) давление, величина которого показывает снижение от величины атмосферного</li> <li>3) давление, величина которого показывает превышение над атмосферным</li> </ol>
Гидравлика	5	5	ОПК-1.2	<p>Вопрос 33</p> <p>Что характеризуют дифференциальные уравнения Эйлера?</p> <ol style="list-style-type: none"> <li>1) Изменение давления в направлении соответствующей оси координат</li> <li>2) Величины массовых сил, действующих в жидкости по осям координат</li> <li>3) Величины сил, действующих на жидкость</li> </ol>
Гидравлика	5	5	ОПК-1.2	<p>Вопрос 34</p> <p>Расход жидкости при истечении, если к малому отверстию присоединить внутренний цилиндрический насадок ...</p> <ol style="list-style-type: none"> <li>1) увеличится в 1,32 раза</li> <li>2) уменьшится в 1,32 раза</li> <li>3) останется постоянной</li> <li>4) увеличится в 1,15 раза</li> </ol>
Гидравлика	5	5	ОПК-1.2	<p>Вопрос 35</p> <p>На основе какого закона производится расчет гидростатических механизмов?</p> <ol style="list-style-type: none"> <li>1) на основе закона Паскаля</li> <li>2) на основе закона Ломоносова-Лавуазье</li> <li>3) на основе закона Архимеда</li> </ol>
Метрология, стандартизация и сертификация	4	4	ОПК-1.2	<p>Вопрос 36</p> <p>Динамические измерения – это измерения:</p> <ol style="list-style-type: none"> <li>1) проводимые в условиях передвижных лабораторий</li> <li>2) изменяющейся во времени физической величины, которые представляется совокупностью ее значений с указанием моментов времени, которым соответствуют эти значения</li> <li>3) значение измеряемой величины определяется непосредственно по массе гирь последовательно устанавливаемых на весы</li> <li>4) связанные с определением сил действующих на пробу или внутри пробы</li> </ol>



Метрология, стандартизация и сертификация	4	4		ОПК-1.2	Вопрос 37 Какие средства измерений предназначены для воспроизведения и/или хранения физической величины: 1) измерительные приборы; 2) измерительные системы; 3) измерительные установки; 4) измерительные преобразователи; 5) вещественные меры;
Метрология, стандартизация и сертификация	4	4		ОПК-1.2	Вопрос 38 Для охватываемых и охватываемых поверхностей установлены два вида допусков расположения: 1) свободный и несвободный 2) нулевой и размерный 3) зависимый и независимый
Метрология, стандартизация и сертификация	4	4		ОПК-1.2	Вопрос 39 Укажите способы подтверждения пригодности средства измерения к применению: 1) выдача свидетельства о поверке; 2) выдача свидетельства об утверждении типа 3) нанесение знака поверки; 4) нанесение знака утверждения типа; 5) выдача извещения о непригодности;
Автоматика	8	10		ОПК-1.2	Вопрос 40 Управляющее воздействие при управлении по разомкнутому принципу формируется при:  1) отклонении управляемой величины от заданного значения 2) появлении возмущающего воздействия 3) задается отдельным устройством – задатчиком АФ 4) отклонении управляемой величины и появления возмущения
Автоматика	8	10		ОПК-1.2	Вопрос 41 Управляющее воздействие при управлении по компенсации формируется при:  1) отклонении управляемой величины от заданного значения 2) появлении возмущающего воздействия 3) задается отдельным устройством – задатчиком АФ 4) отклонении управляемой величины и появления возмущения
Автоматика	8	10		ОПК-1.2	Вопрос 42 Управляющее воздействие при управлении по отклонению формируется при:  1) отклонении управляемой величины от заданного значения 2) появлении возмущающего воздействия 3) задается отдельным устройством – задатчиком АФ 4) отклонении управляемой величины и появления возмущения
Автоматика	8	10		ОПК-1.2	Вопрос 43 Управляющее воздействие при комбинированном управлении формируется при:

				1) отклонении управляемой величины от заданного значения 2) появлении возмущающего воздействия 3) задается отдельным устройством – задатчиком АФ 4) отклонении управляемой величины и появления возмущения
Основы взаимозаменяемости и технические измерения	4, 5	4, 5	ОПК-1.2	Вопрос 44 В какой системе подбираются посадки для наружного кольца подшипника?
Основы взаимозаменяемости и технические измерения	4, 5	4, 5	ОПК-1.2	Вопрос 45 В какой системе подбираются посадки для внутреннего кольца подшипника?
Основы взаимозаменяемости и технические измерения	4, 5	4, 5	ОПК-1.2	Вопрос 46 Какая степень точности по нормам контакта зубьев зубчатого колеса 7-6-8-В ГОСТ 1643-81?
Цифровая экономика	4	4	ОПК-1.3	Вопрос 47 Какая из технологий цифровой экономики ориентирована на формирование децентрализованных хранилищ данных? а) «большие данные»; б) беспроводная связь; в) блокчейн-технология; г) сенсорика
Цифровая экономика	4	4	ОПК-1.3	Вопрос 48 Совокупность содержащейся в базах данных информации и обеспечивающих ее обработку информационных технологий и технических средств – это
Цифровая экономика	4	4	ОПК-1.3	Вопрос 49 К прикладному программному обеспечению относятся 1. системы управления базами данных (СУБД); 2. системы обработки финансово-экономической информации 3. экспертные системы (ЭС) и ИС поддержки принятия решения 4. системы индивидуального проектирования и совершенствования управления
Цифровая экономика	4	4	ОПК-1.3	Вопрос 50 Сфера экономики, которая включает в себя все финансовые и торговые транзакции, осуществляемые при помощи компьютерных сетей, и бизнес-процессы, связанные с проведением таких транзакций – это
Цифровая экономика	4	4	ОПК-1.3	Вопрос 51 Как называется область информационной технологии, изучающая методы превращения знаний в объект обработки на компьютере? а) Теория автоматизированных систем управления. б) Теория систем управления базами данных. в) Инженерия знаний.
Цифровая экономика	4	4	ОПК-1.3	Вопрос 52

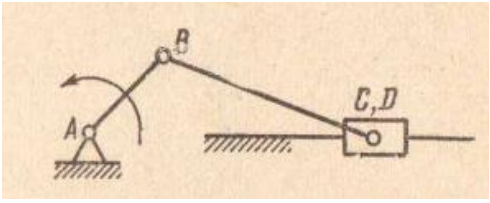
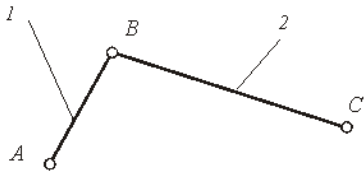
				Программа «переводчик Google», которая отображает перевод написанного на другом языке текста при наведении на него в реальном времени, является примером: а) Реальности б) Дополненной реальности в) Дополненной виртуальности г) Виртуальной реальности
Теоретическая механика	3	3	ОПК-1.4	Вопрос 53 Коэффициент трения качения — это коэффициент, устанавливающий связь между предельным моментом сопротивления, приложенным к цилиндру со стороны опорной поверхности, и
Теоретическая механика	3	3	ОПК-1.4	Вопрос 54 Колебания, протекающие по закону синуса или косинуса, — это
Теоретическая механика	3	3	ОПК-1.4	Вопрос 55 Тело весом $P = 1$ кН установлено на горизонтальной поверхности. К телу приложена горизонтально направленная сдвигающая сила $Q = 100$ Н. Коэффициент трения скольжения $f = 0,2$ . Сила трения по опорной поверхности равна
Теоретическая механика	3	3	ОПК-1.4	Вопрос 56 В каждый момент движения материальной точки, действующие на нее активные силы и силы реакции связей, уравниваются условно приложенной силой инерции. Данное утверждение представляет собой
Теория машин и механизмов	4	4	ОПК-1.4	Вопрос 57 Определить класс механизма . 
Теория машин и механизмов	4	4	ОПК-1.4	Вопрос 58 Порядок структурной группы, приведенной на рисунке, равен ...  1. 2 2. 1 3. 3 4. 4 5. 5
Теория машин и механизмов	4	4	ОПК-1.4	Вопрос 59

Верной системой векторных уравнений для определения скорости точки С шарнирного четырёхзвенника является...

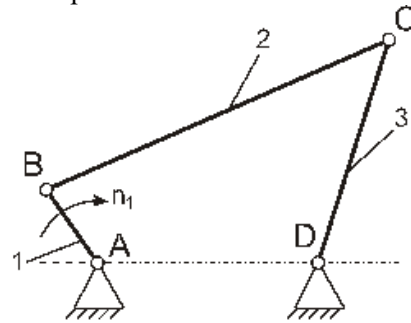

Варианты ответов:

1. 
$$\begin{cases} \vec{V}_C = \vec{V}_B + \vec{V}_{CB} \\ \vec{V}_C = \vec{V}_D + \vec{V}_{CD} \end{cases}$$
2. 
$$\begin{cases} \vec{V}_C = \vec{V}_{CB} \\ \vec{V}_C = \vec{V}_D + \vec{V}_{CD} \end{cases}$$
3. 
$$\begin{cases} \vec{V}_C = \vec{V}_B + \vec{V}_{CB} \\ \vec{V}_C = \vec{V}_D + \vec{V}_{BD} \end{cases}$$
4. 
$$\begin{cases} \vec{V}_C = \vec{V}_B + \vec{V}_{CA} \\ \vec{V}_C = \vec{V}_D + \vec{V}_{CD} \end{cases}$$
5. 
$$\begin{cases} \vec{V}_C = \vec{V}_B + \vec{V}_{CB} \\ \vec{V}_C = \vec{V}_{CA} + \vec{V}_{CD} \end{cases}$$

Теория машин и механизмов

4

4

ОПК-1.4

Вопрос 60

Верным планом скоростей для данного положения механизма является...

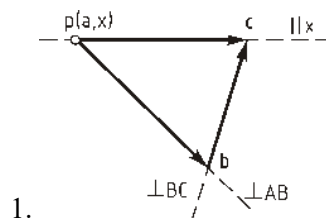
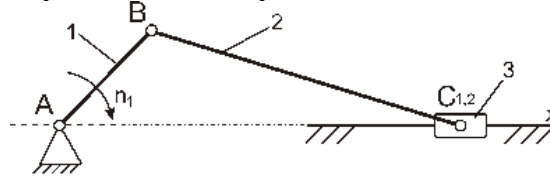

1.

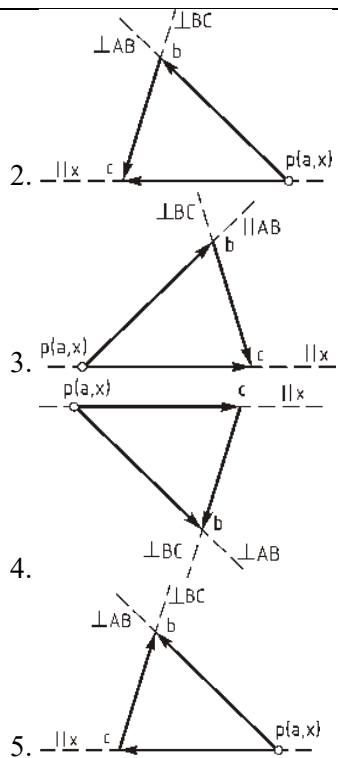

**Ключи к заданиям:**

Дисциплина	Семестр изучения			Шифр индикатора	Ключи к заданиям
	ОФО	ЗФО	ОЗФО		
Цифровая экономика	4	4		ОПК-1.1	Вопрос 1 Правильный ответ: б
Цифровая экономика	4	4		ОПК-1.1	Вопрос 2 Правильный ответ: б
Цифровая экономика	4	4		ОПК-1.1	Вопрос 3 Правильный ответ: б
Цифровая экономика	4	4		ОПК-1.1	Вопрос 4 Правильный ответ: а
Цифровая экономика	4	4		ОПК-1.1	Вопрос 5 Правильный ответ: облачные сервисы
Цифровая экономика	4	4		ОПК-1.1	Вопрос 6 Правильный ответ: слабый искусственный интеллект
Цифровая экономика	4	4		ОПК-1.1	Вопрос 7 Правильный ответ: предметная область
Цифровая экономика	4	4		ОПК-1.1	Вопрос 8 Правильный ответ: инженерия знаний

Математика	1, 2, 3	1, 2, 3		<i>ОПК-1.1</i>	Вопрос 9 Правильный ответ: 2
Математика	1, 2, 3	1, 2, 3		<i>ОПК-1.1</i>	Вопрос 10 Правильный ответ: 1
Математика	1, 2, 3	1, 2, 3		<i>ОПК-1.1</i>	Вопрос 11 Правильный ответ: 1
Математика	1, 2, 3	1, 2, 3		<i>ОПК-1.1</i>	Вопрос 12 Правильный ответ: 1
Математика	1, 2, 3	1, 2, 3		<i>ОПК-1.1</i>	Вопрос 13 Правильный ответ: 3
Математика	1, 2, 3	1, 2, 3		<i>ОПК-1.1</i>	Вопрос 14 Правильный ответ: 1
Математика	1, 2, 3	1, 2, 3		<i>ОПК-1.1</i>	Вопрос 15 Правильный ответ: 4
Физика	1, 2, 3	1, 2, 3		<i>ОПК-1.1</i>	Вопрос 16 Правильный ответ: 2
Физика	1, 2, 3	1, 2, 3		<i>ОПК-1.1</i>	Вопрос 17 Правильный ответ: 3
Физика	1, 2, 3	1, 2, 3		<i>ОПК-1.1</i>	Вопрос 18 Правильный ответ: 4
Физика	1, 2, 3	1, 2, 3		<i>ОПК-1.1</i>	Вопрос 19 Правильный ответ: 2
Физика	1, 2, 3	1, 2, 3		<i>ОПК-1.1</i>	Вопрос 20 Правильный ответ: 2
Физика	1, 2, 3	1, 2, 3		<i>ОПК-1.1</i>	Вопрос 21 Правильный ответ: 2
Физика	1, 2, 3	1, 2, 3		<i>ОПК-1.1</i>	Вопрос 22 Правильные ответы: адиабатный
Физика	1, 2, 3	1, 2, 3		<i>ОПК-1.1</i>	Вопрос 23 Правильный ответ: 3
Физика	1, 2, 3	1, 2, 3		<i>ОПК-1.1</i>	Вопрос 24 Правильный ответ: 2
Физика	1, 2, 3	1, 2, 3		<i>ОПК-1.1</i>	Вопрос 25 Правильный ответ: 0,8
Физика	1, 2, 3	1, 2, 3		<i>ОПК-1.1</i>	Вопрос 26 Правильный ответ: 3
Физика	1, 2, 3	1, 2, 3		<i>ОПК-1.1</i>	Вопрос 27 Правильный ответ: 2
Физика	1, 2, 3	1, 2, 3		<i>ОПК-1.1</i>	Вопрос 28 Правильный ответ: 2
Физика	1, 2, 3	1, 2, 3		<i>ОПК-1.1</i>	Вопрос 29 Правильный ответ: 87,5
Физика	1, 2, 3	1, 2, 3		<i>ОПК-1.1</i>	Вопрос 30

					Правильный ответ: 4
Начертательная геометрия	1	1		<i>ОПК-1.1</i>	Вопрос 31 Правильный ответ: 2
Гидравлика	5	5		<i>ОПК-1.2</i>	Вопрос 32 Правильный ответ: 2
Гидравлика	5	5		<i>ОПК-1.2</i>	Вопрос 33 Правильный ответ: 1
Гидравлика	5	5		<i>ОПК-1.2</i>	Вопрос 34 Правильный ответ: 4
Гидравлика	5	5		<i>ОПК-1.2</i>	Вопрос 35 Правильный ответ: 1
Метрология, стандартизация и сертификация	4	4		<i>ОПК-1.2</i>	Вопрос 36 Правильный ответ: 2
Метрология, стандартизация и сертификация	4	4		<i>ОПК-1.2</i>	Вопрос 37 Правильный ответ: 5
Метрология, стандартизация и сертификация	4	4		<i>ОПК-1.2</i>	Вопрос 38 Правильные ответ: 3
Метрология, стандартизация и сертификация	4	4		<i>ОПК-1.2</i>	Вопрос 39 Правильный ответ: 1, 3
Автоматика	8	10		<i>ОПК-1.2</i>	Вопрос 40 Правильный ответ: 3
Автоматика	8	10		<i>ОПК-1.2</i>	Вопрос 41 Правильный ответ: 2
Автоматика	8	10		<i>ОПК-1.2</i>	Вопрос 42 Правильный ответ: 1
Автоматика	8	10		<i>ОПК-1.2</i>	Вопрос 43 Правильный ответ: 4
Основы взаимозаменяемости и технические измерения	4, 5	4, 5		<i>ОПК-1.2</i>	Вопрос 44 Правильный ответ: системе вала
Основы взаимозаменяемости и технические измерения	4, 5	4, 5		<i>ОПК-1.2</i>	Вопрос 45 Правильный ответ: системе отверстия
Основы взаимозаменяемости и технические измерения	4, 5	4, 5		<i>ОПК-1.2</i>	Вопрос 46 Правильный ответ: 8-я
Цифровая экономика	4	4		<i>ОПК-1.3</i>	Вопрос 47 Правильный ответ: в
Цифровая экономика	4	4		<i>ОПК-1.3</i>	Вопрос 48 Правильный ответ: информационная система
Цифровая экономика	4	4		<i>ОПК-1.3</i>	Вопрос 49 Правильный ответ: 1, 2, 3, 4
Цифровая экономика	4	4		<i>ОПК-1.3</i>	Вопрос 50 Правильный ответ: электронная коммерция
Цифровая экономика	4	4		<i>ОПК-1.3</i>	Вопрос 51 Правильный ответ: в

Цифровая экономика	4	4		<i>ОПК-1.3</i>	Вопрос 52 Правильный ответ: в
Теоретическая механика	3	3		<i>ОПК-1.4</i>	Вопрос 53 Правильный ответ: нормальной реакцией
Теоретическая механика	3	3		<i>ОПК-1.4</i>	Вопрос 54 Правильный ответ: гармонические колебания
Теоретическая механика	3	3		<i>ОПК-1.4</i>	Вопрос 55 Правильный ответ: 100
Теоретическая механика	3	3		<i>ОПК-1.4</i>	Вопрос 56 Правильный ответ: принцип Даламбера
Теория машин и механизмов	4	4		<i>ОПК-1.4</i>	Вопрос 57 Правильный ответ: 5 класс
Теория машин и механизмов	4	4		<i>ОПК-1.4</i>	Вопрос 58 Правильный ответ: 1
Теория машин и механизмов	4	4		<i>ОПК-1.4</i>	Вопрос 59 Правильный ответ: 1
Теория машин и механизмов	4	4		<i>ОПК-1.4</i>	Вопрос 60 Правильный ответ: 1

---

Для каждой компетенции ФОС сохраняется отдельным файлом.



## ОЦЕНОЧНЫЕ МАТЕРИАЛЫ ДЛЯ ПРОВЕРКИ СФОРМИРОВАННОСТИ КОМПЕТЕНЦИИ

### Направление подготовки/специальность:

Код	35.03.06
Название	Агроинженерия
Направленность/профиль	Технические системы в агробизнесе
Шифр компетенции	ОПК-2
Название компетенции	Способен использовать нормативные правовые акты и оформлять специальную документацию в профессиональной деятельности

### Индикаторы достижения компетенции:

Шифр индикатора	ОПК-2.1
Наименование индикатора	Владеет методами поиска и анализа нормативных правовых документов, регламентирующих различные аспекты профессиональной деятельности в области агроинженерии
Шифр индикатора	ОПК-2.2
Наименование индикатора	Соблюдает требования природоохранного законодательства Российской Федерации при работе техникой и оборудованием
Шифр индикатора	ОПК-2.3
Наименование индикатора	Использует нормативные правовые документы, нормы и регламенты проведения работ в области агроинженерии
Шифр индикатора	ОПК-2.4
Наименование индикатора	Оформляет специальные документы для осуществления эксплуатации и ремонта машин и оборудования
Шифр индикатора	ОПК-2.5
Наименование индикатора	Ведет учетно-отчетную документацию по эксплуатации и ремонту сельскохозяйственной техники и оборудования, в том числе в электронном виде

### Формирование компетенции:

Дисциплина	Семестр изучения			Шифр индикатора	Задания (тесты, вопросы, задачи, расчетные и ситуационные задачи, кейсы и т.д.)**
	ОФО	ЗФО	ОЗФО		
Тайм-менеджмент	2	3		ОПК-2.1	Вопрос 1 Матрица Эйзенхауэра позволяет расставить приоритеты, оценив все задачи по двум критериям: а) срочность и регулярность б) гибкость и жесткость в) важность и срочность
Тайм-менеджмент	2	3		ОПК-2.1	Вопрос 2 Что является одним из шагов техники контекстного планирования: а) просмотр списка задач при приближении контекста б) просмотр списка хронофагов при приближении контекста в) просмотр своих ключевых областей

Тайм-менеджмент	2	3		ОПК-2.1	<p>Вопрос 3</p> <p>При использовании многокритериальной оценки каждый вариант оценивается:</p> <p>а) по двум критериям, которым присвоен наибольший вес</p> <p>б) по всем критериям</p> <p>в) по критерию, имеющему самый большой вес</p>
Тайм-менеджмент	2	3		ОПК-2.1	<p>Вопрос 4</p> <p>Как называется подход, при котором человек действует вопреки внешним обстоятельствам, активно влияет на свою жизнь:</p> <p>а) аддитивным</p> <p>б) реактивным</p> <p>в) хронометрированным</p>
Тайм-менеджмент	2	3		ОПК-2.1	<p>Вопрос 5</p> <p>Правильно сформулированная цель должна соответствовать SMART-критериям, одним из которых является:</p> <p>а) делимость</p> <p>б) определенность</p> <p>в) измеримость</p>
Тайм-менеджмент	2	3		ОПК-2.1	<p>Вопрос 6</p> <p>При определении приоритетов с помощью матрицы Эйзенхауэра все задачи делятся на:</p> <p>а) 4 категории</p> <p>б) 3 категории</p> <p>в) 2 категории</p>
Тайм-менеджмент	2	3		ОПК-2.1	<p>Вопрос 7</p> <p>Примеры жесткой задачи: «...»</p> <p>а) Провести совещание по вопросу увеличения числа потенциальных клиентов в 15.00</p> <p>б) Позвонить Сидорчуку, узнать причину срыва контракта</p> <p>в) Хорошо бы до вечера закончить отчет о результатах продаж за неделю.</p>
Тайм-менеджмент	2	3		ОПК-2.1	<p>Вопрос 8</p> <p>«...» – это крупные задачи, которые невозможно решить за один раз</p> <p>а) Пирамиды</p> <p>б) Слоны</p> <p>в) Хронофаги.</p>
Тайм-менеджмент	2	3		ОПК-2.1	<p>Вопрос 9</p> <p>«...» – это мелкие задачи, на решение которых не требуется много сил и времени, но которые очень неприятны и их хочется отложить</p> <p>а) Мемуарнички</p> <p>б) Лягушки</p> <p>в) Подцели</p>
Тайм-менеджмент	2	3		ОПК-2.1	<p>Вопрос 10</p> <p>При использовании многокритериальной оценки каждый вариант оценивается ...</p> <p>а) Только по одному самому важному критерию</p> <p>б) По всем критериям</p> <p>в) По двум категориям, которым присвоен наибольший вес</p>

Тайм-менеджмент	2	3		ОПК-2.1	<p>Вопрос 11</p> <p>...– это технология, позволяющая использовать невосполнимое время жизни в соответствии со своими личными и бизнес-целями и ценностями:</p> <p>а) Менеджмент б) Менеджмент качества в) Тайм-менеджмент</p>
Тайм-менеджмент	2	3		ОПК-2.1	<p>Вопрос 12</p> <p>«Бифштексы», получаемые в результате «нарезки слона», бывают ...</p> <p>а) практическими и теоретическими б) креативными и обыденными в) реальными и иллюзорными</p>
Тайм-менеджмент	2	3		ОПК-2.1	<p>Вопрос 13</p> <p>К гибким задачам относится задача «...»</p> <p>а) Разработать регламент обработки входящих заказов+ б) Представить информацию о росте производства самарского филиала на совете директоров в) Позвонить ключевому клиенту, договориться о встрече</p>
Тайм-менеджмент	2	3		ОПК-2.1	<p>Вопрос 14</p> <p>Неверно, что ... являются группой инструментов создания обзора</p> <p>а) контрольные списки б) интеллект-карты в) хронокарты</p>
Тайм-менеджмент	2	3		ОПК-2.1	<p>Вопрос 15</p> <p>Дифференциация способов управления людьми в зависимости от их склонностей и предпочтений, поиск «индивидуального подхода» к каждому сотруднику:</p> <p>а) детерминация принципов управления; б) кастомизация методов управления в) идеологизация системы управления.</p>
Тайм-менеджмент	2	3		ОПК-2.1	<p>Вопрос 16</p> <p>Совокупность внешних и/или внутренних обстоятельств, обеспечивающих наиболее благоприятные условия для выполнения какого-либо дела:</p> <p>а) контекст б) константа; в) контраст.</p>
Метрология, стандартизация и сертификация	4	4		ОПК-2.1	<p>Вопрос 17</p> <p>Комплекс, в состав которого входит источник и фотоприемник, может служить для воспроизведения единицы ...</p>
Метрология, стандартизация и сертификация	4	4		ОПК-2.1	<p>Вопрос 18</p> <p>Порядок разработки и аттестации методик выполнения измерений устанавливается нормативными документами ...</p>
Метрология, стандартизация и сертификация	4	4		ОПК-2.1	<p>Вопрос 19</p> <p>Государственный метрологический надзор осуществляется за ...</p>

Метрология, стандартизация и сертификация	4	4		ОПК-2.1	Вопрос 20 Учение об измерениях, методах и средствах обеспечения их единства и способах достижения требуемой точности называется...
Метрология, стандартизация и сертификация	4	4		ОПК-2.1	Вопрос 21 Органом, осуществляющим государственный метрологический надзор, является ...
Метрология, стандартизация и сертификация	4	4		ОПК-2.1	Вопрос 22 По способу нахождения числового значения физической величины измерения подразделяются на прямые, косвенные ...
Метрология, стандартизация и сертификация	4	4		ОПК-2.1	Вопрос 23 Регистрацию аккредитованных МС юридических лиц осуществляет ...
Метрология, стандартизация и сертификация	4	4		ОПК-2.1	Вопрос 24 Физическая величина, входящая в систему величин и условно принятая в качестве независимой от других величин этой системы, называется...
Метрология, стандартизация и сертификация	4	4		ОПК-2.1	Вопрос 25 Укажите, что является измерительным прибором? 1) индикатор часового типа 2) линейка 3) циркуль
Метрология, стандартизация и сертификация	4	4		ОПК-2.1	Вопрос 26 Разность действительного размера отверстия и вала, если размер отверстия больше размера вала, называется: 1)натягом 2) посадкой 3) зазором
Метрология, стандартизация и сертификация	4	4		ОПК-2.1	Вопрос 27 Как называется единица физической величины в целое число раз меньше системной единицы физической величины: 1) внесистемная; 2) основная; 3) дольная; 4) кратная; 5) производная.
Метрология, стандартизация и сертификация	4	4		ОПК-2.1	Вопрос 28 Линия заданной геометрической формы, проведенная относительно профиля и служащая для оценки геометрических параметров –это... 1) средняя линия 2) наибольшая высота 3) базовая линия
Метрология, стандартизация и сертификация	4	4		ОПК-2.1	Вопрос 29 Как называется значение физической величины, которое идеальным образом отражало бы в качественном и количественном отношении соответствующую физическую величину:

				1) действительное; 2) искомое; 3) истинное; 4) номинальное; 5) фактическое.
Метрология, стандартизация и сертификация	4	4		ОПК-2.1 Вопрос 30 Назовите субъекты государственной метрологической службы. 1) РОСТЕХРЕГУЛИРОВАНИЕ; 2) Государственный научный метрологический центр; 3) метрологическая служба отраслей; 4) метрологическая служба предприятий;
Метрология, стандартизация и сертификация	4	4		ОПК-2.1 Вопрос 31 Укажите виды измерений по отношению к основным единицам 1) абсолютные 2) динамические 3) косвенные 4) относительные 5) прямые 6) статические
Метрология, стандартизация и сертификация	4	4		ОПК-2.1 Вопрос 32 Способ образования посадок, образованных изменением только полей допуска отверстий при постоянном поле допуска валов, называется: 1) системой вала 2) системой отверстий 3) системой посадки
Основы взаимозаменяемости и технические измерения	4, 5	4, 5		ОПК-2.1 Вопрос 33 Какая посадка используется при колебательном нагружении кольца подшипника?
Основы взаимозаменяемости и технические измерения	4, 5	4, 5		ОПК-2.1 Вопрос 34 Какой вид сопряжения дает меньший зазор между зубьями?
Основы взаимозаменяемости и технические измерения	4, 5	4, 5		ОПК-2.1 Вопрос 35 Какая степень точности по нормам плавности зубчатого колеса 7-6-8-В ГОСТ 1643-81?
Основы взаимозаменяемости и технические измерения	4, 5	4, 5		ОПК-2.1 Вопрос 36 Для чего определяется $a_{cp}$ в размерной цепи?
Основы взаимозаменяемости	4, 5	4, 5		ОПК-2.1 Вопрос 37 В какой системе выполняется посадочное место внутреннего кольца подшипника?

и технические измерения					
Основы взаимозаменяемости и технические измерения	4, 5	4, 5		ОПК-2.1	Вопрос 38 Какой цифрой ставится степень точности по нормам плавности зубчатого колеса?
Основы взаимозаменяемости и технические измерения	4, 5	4, 5		ОПК-2.1	Вопрос 39 Какая посадка используется при местном нагружении кольца подшипника?
Основы взаимозаменяемости и технические измерения	4, 5	4, 5		ОПК-2.1	Вопрос 40 Поле допуска паза втулки при плотном соединении?
Основы взаимозаменяемости и технические измерения	4, 5	4, 5		ОПК-2.1	Вопрос 41 Какой параметр не записывается в таблицу зубчатого колеса? 1) исходный контур, 2) длина общей нормали, 3) высота зуба, 4) высота до хорды зуба.
Основы взаимозаменяемости и технические измерения	4, 5	4, 5		ОПК-2.1	Вопрос 42 Какой параметр используется для выбора качества в размерной цепи? 1. $i_{ср}$ , 2. $a_{ср}$ , 3. $E_m$ , 4. $T_{A\Delta}$ .
Основы взаимозаменяемости и технические измерения	4, 5	4, 5		ОПК-2.1	Вопрос 43 Какое из соединений имеет обозначение 8 - D ГОСТ 1643-81? 1. шпоночное, 2. шлицевое, 3. зубчатая передача.
Основы взаимозаменяемости и технические измерения	4, 5	4, 5		ОПК-2.1	Вопрос 44 Обозначение поля допуска рабочего калибр-скобы? 1. H, 2. H <sub>p</sub> , 3. H <sub>1</sub> .
Основы взаимозаменяемости и технические измерения	4, 5	4, 5		ОПК-2.1	Вопрос 45 Какой класс точности подшипника качения более точный? 1. нулевой, 2. шестой, 3. седьмой, 4. второй.

Основы взаимозаменяемости и технические измерения	4, 5	4, 5		ОПК-2.1	<p>Вопрос 46</p> <p>Обозначение поля допуска рабочего калибра-пробки?</p> <ol style="list-style-type: none"> <li>1. Н,</li> <li>2. Н<sub>p</sub>,</li> <li>3. Н<sub>1</sub>.</li> </ol>
Основы взаимозаменяемости и технические измерения	4, 5	4, 5		ОПК-2.1	<p>Вопрос 47</p> <p>Какой вид допуска на боковой зазор в обозначении 7-Е ГОСТ 1643-81?</p> <ol style="list-style-type: none"> <li>1. а,</li> <li>2. h,</li> <li>3. с,</li> <li>4. е .</li> </ol>
Основы взаимозаменяемости и технические измерения	4, 5	4, 5		ОПК-2.1	<p>Вопрос 48</p> <p>Вид размера <math>\overset{\leftarrow}{A}</math> размерной цепи?</p> <ol style="list-style-type: none"> <li>1. увеличивающий,</li> <li>2. уменьшающий,</li> <li>3. исходный.</li> </ol>
Технология ремонта машин	6, 7, 8	8, 9, 10		ОПК-2.3	<p>Вопрос 49</p> <p>При назначении режимов работы современных машин и установок рабочий должен иметь необходимую квалификацию. Квалификацию станочных работ в технологических процессах изготовления (восстановления) деталей машин, в том числе непосредственно связанных с биологическими объектами, определяют по:</p> <ol style="list-style-type: none"> <li>а. методическим указаниям РГАТУ</li> <li>б. тарифно-квалификационному справочнику</li> <li>в. справочнику технолога</li> <li>г. нормативам</li> </ol>
Технология ремонта машин	6, 7, 8	8, 9, 10		ОПК-2.3	<p>Вопрос 50</p> <p>Для сварки (наплавки) плавлением, в качестве источника тепла, впервые было использовано...</p>
Эксплуатация машинно-тракторного парка	6, 7, 8	8, 9, 10		ОПК-2.3	<p>Вопрос 51</p> <p>Нормативный расход масла (в процентах) на угар от расхода топлива (для отечественных тракторных двигателей) равен:</p> <ol style="list-style-type: none"> <li>1) 0,2–0,3</li> <li>2) 1,0–1,5</li> <li>3) 10–15</li> <li>4) 20</li> </ol>
Эксплуатация машинно-тракторного парка	6, 7, 8	8, 9, 10		ОПК-2.3	<p>Вопрос 52</p> <p>Замена моторного масла летнего сорта на зимний проводится при:</p> <ol style="list-style-type: none"> <li>1) ЕТО</li> <li>2) СТО</li> <li>3) ТО-1</li> <li>4) ТО-2</li> <li>5) ТО-3</li> </ol>

Технология ремонта машин	6, 7, 8	8, 9, 10		ОПК-2.4	Вопрос 53 При назначении режимов работы современных машин и установок рабочий должен иметь необходимую квалификацию. Основой для установления разряда работ и присвоения квалификации рабочему являются: а. нормативы б. тарифно-квалификационный справочник в. постановления правительства РФ г. стандарты предприятия
Технология ремонта машин	6, 7, 8	8, 9, 10		ОПК-2.4	Вопрос 54 В настоящее время большее применение в ремонтном и машиностроительном производстве имеет ... сварка (наплавка).
Эксплуатация машинно-тракторного парка	6, 7, 8	8, 9, 10		ОПК-2.4	Вопрос 55 Погектарный расход топлива определяется по формуле: 1) $G_{т см} = G_{т р} T_{р} + G_{т х} T_{х} + G_{т о} T_{о}$ 2) $g = G_{т см} / W_{см}$ 3) $g = 10 G_{т} / N_e$ 4) $g = 103 G_{т} / N_{кр}$
Эксплуатация машинно-тракторного парка	6, 7, 8	8, 9, 10		ОПК-2.4	Вопрос 56 Периодичность выполнения технических обслуживаний трактора МТЗ-142 установлена ТО-1 – 125 моточасов, ТО-2 – 500 моточасов, ТО-3 – _____ моточасов.
Технология ремонта машин	6, 7, 8	8, 9, 10		ОПК-2.5	Вопрос 57 Какие виды ремонта машин существуют: а. текущий б. капитальный в. аварийный г. восстановительный д. базовый е. системный
Технология ремонта машин	6, 7, 8	8, 9, 10		ОПК-2.5	Вопрос 58 Способ восстановления посадки сопряжения, при котором одну деталь подвергают механической обработке, а другую меняют на новую, называют ...
Эксплуатация машинно-тракторного парка	6, 7, 8	8, 9, 10		ОПК-2.5	Вопрос 59 Периодичность проведения ТО автомобилей зависит от марки автомобиля, природно-климатических условий и категории _____
Эксплуатация машинно-тракторного парка	6, 7, 8	8, 9, 10		ОПК-2.5	Вопрос 60 Периодичность проведения ТО-2 комбайнов составляет _____ мото-часов.

**Ключи к заданиям:**

Дисциплина	Семестр изучения			Шифр индикатора	Ключи к заданиям
	ОФО	ЗФО	ОЗФО		
Тайм-менеджмент	2	3		ОПК-2.1	Вопрос 1 Правильный ответ: в



Тайм-менеджмент	2	3		ОПК-2.1	Вопрос 2 Правильный ответ: а
Тайм-менеджмент	2	3		ОПК-2.1	Вопрос 3 Правильный ответ: б
Тайм-менеджмент	2	3		ОПК-2.1	Вопрос 4 Правильный ответ: б
Тайм-менеджмент	2	3		ОПК-2.1	Вопрос 5 Правильный ответ: в
Тайм-менеджмент	2	3		ОПК-2.1	Вопрос 6 Правильный ответ: а
Тайм-менеджмент	2	3		ОПК-2.1	Вопрос 7 Правильный ответ: а
Тайм-менеджмент	2	3		ОПК-2.1	Вопрос 8 Правильный ответ: б
Тайм-менеджмент	2	3		ОПК-2.1	Вопрос 9 Правильный ответ: б
Тайм-менеджмент	2	3		ОПК-2.1	Вопрос 10 Правильный ответ: б
Тайм-менеджмент	2	3		ОПК-2.1	Вопрос 11 Правильный ответ: в
Тайм-менеджмент	2	3		ОПК-2.1	Вопрос 12 Правильный ответ: в
Тайм-менеджмент	2	3		ОПК-2.1	Вопрос 13 Правильный ответ: а
Тайм-менеджмент	2	3		ОПК-2.1	Вопрос 14 Правильный ответ: в
Тайм-менеджмент	2	3		ОПК-2.1	Вопрос 15 Правильный ответ: б
Тайм-менеджмент	2	3		ОПК-2.1	Вопрос 16 Правильный ответ: а
Метрология, стандартизация и сертификация	4	4		ОПК-2.1	Вопрос 17 Правильный ответ: силы света
Метрология, стандартизация и сертификация	4	4		ОПК-2.1	Вопрос 18 Правильный ответ: Росстандарта
Метрология, стандартизация и сертификация	4	4		ОПК-2.1	Вопрос 19 Правильный ответ: расфасовкой товаров
Метрология, стандартизация и сертификация	4	4		ОПК-2.1	Вопрос 20 Правильный ответ: метрологией
Метрология, стандартизация и сертификация	4	4		ОПК-2.1	Вопрос 21 Правильный ответ: федеральный орган исполнительной власти
Метрология, стандартизация и сертификация	4	4		ОПК-2.1	Вопрос 22 Правильный ответ: совокупные и совместные

Метрология, стандартизация и сертификация	4	4		ОПК-2.1	Вопрос 23 Правильный ответ: ВНИИМС
Метрология, стандартизация и сертификация	4	4		ОПК-2.1	Вопрос 24 Правильный ответ: основной
Метрология, стандартизация и сертификация	4	4		ОПК-2.1	Вопрос 25 Правильный ответ: 1
Метрология, стандартизация и сертификация	4	4		ОПК-2.1	Вопрос 26 Правильный ответ: 3
Метрология, стандартизация и сертификация	4	4		ОПК-2.1	Вопрос 27 Правильный ответ: 3
Метрология, стандартизация и сертификация	4	4		ОПК-2.1	Вопрос 28 Правильный ответ: 3
Метрология, стандартизация и сертификация	4	4		ОПК-2.1	Вопрос 29 Правильный ответ: 3
Метрология, стандартизация и сертификация	4	4		ОПК-2.1	Вопрос 30 Правильный ответ: 1, 2
Метрология, стандартизация и сертификация	4	4		ОПК-2.1	Вопрос 31 Правильный ответ: 1, 4
Метрология, стандартизация и сертификация	4	4		ОПК-2.1	Вопрос 32 Правильный ответ: 1
Основы взаимозаменяемости и технические измерения	4, 5	4, 5		ОПК-2.1	Вопрос 33 Правильный ответ: переходная
Основы взаимозаменяемости и технические измерения	4, 5	4, 5		ОПК-2.1	Вопрос 34 Правильный ответ: Н
Основы взаимозаменяемости и технические измерения	4, 5	4, 5		ОПК-2.1	Вопрос 35 Правильный ответ: 6-я
Основы взаимозаменяемости и технические измерения	4, 5	4, 5		ОПК-2.1	Вопрос 36 Правильный ответ: для выбора качества
Основы взаимозаменяемости и технические измерения	4, 5	4, 5		ОПК-2.1	Вопрос 37 Правильный ответ: системе отверстия
Основы взаимозаменяемости и технические измерения	4, 5	4, 5		ОПК-2.1	Вопрос 38 Правильные ответ: второй
Основы взаимозаменяемости и технические измерения	4, 5	4, 5		ОПК-2.1	Вопрос 39 Правильный ответ: переходная
Основы взаимозаменяемости и технические измерения	4, 5	4, 5		ОПК-2.1	Вопрос 40 Правильный ответ: Р9
Основы взаимозаменяемости и технические измерения	4, 5	4, 5		ОПК-2.1	Вопрос 41 Правильный ответ: 2
Основы взаимозаменяемости и технические измерения	4, 5	4, 5		ОПК-2.1	Вопрос 42 Правильный ответ: 2
Основы взаимозаменяемости и технические измерения	4, 5	4, 5		ОПК-2.1	Вопрос 43 Правильный ответ: 3

Основы взаимозаменяемости и технические измерения	4, 5	4, 5		<i>ОПК-2.1</i>	Вопрос 44 Правильный ответ: 3
Основы взаимозаменяемости и технические измерения	4, 5	4, 5		<i>ОПК-2.1</i>	Вопрос 45 Правильный ответ: 4
Основы взаимозаменяемости и технические измерения	4, 5	4, 5		<i>ОПК-2.1</i>	Вопрос 46 Правильный ответ: 1
Основы взаимозаменяемости и технические измерения	4, 5	4, 5		<i>ОПК-2.1</i>	Вопрос 47 Правильный ответ: 2
Основы взаимозаменяемости и технические измерения	4, 5	4, 5		<i>ОПК-2.1</i>	Вопрос 48 Правильный ответ: 2
Технология ремонта машин	6, 7, 8	8, 9, 10		<i>ОПК-2.3</i>	Вопрос 49 Правильный ответ: б
Технология ремонта машин	6, 7, 8	8, 9, 10		<i>ОПК-2.3</i>	Вопрос 50 Правильный ответ: газовое пламя
Эксплуатация машинно-тракторного парка	6, 7, 8	8, 9, 10		<i>ОПК-2.3</i>	Вопрос 51 Правильный ответ: 2
Эксплуатация машинно-тракторного парка	6, 7, 8	8, 9, 10		<i>ОПК-2.3</i>	Вопрос 52 Правильный ответ: 2
Технология ремонта машин	6, 7, 8	8, 9, 10		<i>ОПК-2.4</i>	Вопрос 53 Правильный ответ: б
Технология ремонта машин	6, 7, 8	8, 9, 10		<i>ОПК-2.4</i>	Вопрос 54 Правильный ответ: электродуговая
Эксплуатация машинно-тракторного парка	6, 7, 8	8, 9, 10		<i>ОПК-2.4</i>	Вопрос 55 Правильный ответ: 2
Эксплуатация машинно-тракторного парка	6, 7, 8	8, 9, 10		<i>ОПК-2.4</i>	Вопрос 56 Правильный ответ: 1000
Технология ремонта машин	6, 7, 8	8, 9, 10		<i>ОПК-2.5</i>	Вопрос 57 Правильный ответ: а, б, г
Технология ремонта машин	6, 7, 8	8, 9, 10		<i>ОПК-2.5</i>	Вопрос 58 Правильный ответ: способ ремонтных размеров
Эксплуатация машинно-тракторного парка	6, 7, 8	8, 9, 10		<i>ОПК-2.5</i>	Вопрос 59 Правильный ответ: дорог
Эксплуатация машинно-тракторного парка	6, 7, 8	8, 9, 10		<i>ОПК-2.5</i>	Вопрос 60 Правильный ответ: 240

Для каждой компетенции ФОС сохраняется отдельным файлом.

## ОЦЕНОЧНЫЕ МАТЕРИАЛЫ ДЛЯ ПРОВЕРКИ СФОРМИРОВАННОСТИ КОМПЕТЕНЦИИ

### Направление подготовки/специальность:

Код	35.03.06
Название	Агроинженерия
Направленность/профиль	Технические системы в агробизнесе

Шифр компетенции	ОПК-3
Название компетенции	Способен создавать и поддерживать безопасные условия выполнения производственных процессов;

### Индикаторы достижения компетенции:

Шифр индикатора	ОПК-3.1
Наименование индикатора	Владеет методами поиска и анализа правовых документов, регламентирующих вопросы охраны труда в сельском хозяйстве

Шифр индикатора	ОПК-3.2
Наименование индикатора	Выявляет и устраняет проблемы, нарушающие безопасность выполнения производственных процессов

Шифр индикатора	ОПК-3.3
Наименование индикатора	Проводит профилактические мероприятия по предупреждению производственного травматизма и профессиональных заболеваний

### Формирование компетенции:

Дисциплина	Семестр изучения			Шифр индикатора	Задания (тесты, вопросы, задачи, расчетные и ситуационные задачи, кейсы и т.д.)**
	ОФО	ЗФО	ОЗФО		
Безопасность жизнедеятельности	4	4		ОПК-3.1	Вопрос 1 Вопросы охраны труда регламентируются : <i>а)</i> Трудовым кодексом Российской Федерации <i>б)</i> Гражданским кодексом Российской Федерации <i>в)</i> Уголовным кодексом Российской Федерации <i>г)</i> Кодексом об административной ответственности Российской Федерации
Безопасность жизнедеятельности	4	4		ОПК-3.1	Вопрос 2 Общее руководство по обеспечению охраны труда на предприятии возлагается <i>а)</i> на руководителя организации или лицо, им уполномоченное <i>б)</i> на инженера по охране труда <i>в)</i> на производителя работ <i>г)</i> на исполнителя работ
Безопасность жизнедеятельности	4	4		ОПК-3.1	Вопрос 3 В каждой организации создается служба охраны труда при численности работников <i>а)</i> более 50 чел <i>б)</i> более 100 чел <i>в)</i> более 150 чел <i>г)</i> более 200 чел

Безопасность жизнедеятельности	4	4		ОПК-3.1	<p>Вопрос 4</p> <p>Государственные и нормативные требования, инструкции по охране труда для работников разрабатываются и утверждаются сроком</p> <p>а) на 1 год</p> <p>б) на 2 года</p> <p>в) на 3 года</p> <p>г) на 5 лет</p>
Безопасность жизнедеятельности	4	4		ОПК-3.1	<p>Вопрос 5</p> <p>Ответственность за обеспечение охраны труда на производственных участках, приказом по предприятию возлагается</p> <p>а) начальника участка, цеха</p> <p>б) на инженера по охране труда</p> <p>в) на мастера</p> <p>г) на главного инженера</p>
Безопасность жизнедеятельности	4	4		ОПК-3.1	<p>Вопрос 6</p> <p>Должностные инструкции по охране труда до работников при приеме на работу доводятся до них</p> <p>а) под роспись</p> <p>б) распоряжением</p> <p>в) указанием</p> <p>г) устно</p>
Безопасность жизнедеятельности	4	4		ОПК-3.1	<p>Вопрос 7</p> <p>Утверждает должностные инструкции по охране труда для работников организаций</p> <p>а) руководитель предприятия</p> <p>б) министерство труда РФ</p> <p>в) государственная инспекция труда</p> <p>г) инженер по охране труда</p>
Безопасность жизнедеятельности	4	4		ОПК-3.1	<p>Вопрос 8</p> <p>Кто является ответственным за обеспечение работников спецодеждой, спецобувью и другими средствами индивидуальной защиты работающих согласно действующему законодательству ответственным является</p> <p>а) профсоюз</p> <p>б) руководитель предприятия</p> <p>в) трудовой коллектив</p> <p>г) органы государственного надзора</p>
Безопасность жизнедеятельности	4	4		ОПК-3.1	<p>Вопрос 9</p> <p>Государственный контроль и надзор за соблюдением охраны труда осуществляют органы:</p> <p>а) государственного контроля и надзора</p> <p>б) государственная экспертиза условий труда</p> <p>в) государственная инспекция труда</p> <p>г) руководитель предприятия</p>
Безопасность жизнедеятельности	4	4		ОПК-3.1	<p>Вопрос 10</p> <p>Ответственность за нарушение законодательства о труде несет:</p> <p>а) должностное лицо, виновное в нарушении законодательства о труде</p>

				<ul style="list-style-type: none"> <li>б) руководитель предприятия</li> <li>в) инженер по охране труда</li> <li>г) инспектор по охране труда</li> </ul>
Безопасность жизнедеятельности	4	4	ОПК-3.1	<p>Вопрос 11</p> <p>За совершение административных правонарушений могут устанавливаться и применяться следующие административные наказания:</p> <ul style="list-style-type: none"> <li>а) предупреждение</li> <li>б) административный штраф</li> <li>в) лишение специального права, предоставленного физическому лицу</li> <li>г) лишение свободы</li> </ul>
Безопасность жизнедеятельности	4	4	ОПК-3.1	<p>Вопрос 12</p> <p><b>К основным обязанностям по охране труда работников организации относится (указать не правильный ответ):</b></p> <ul style="list-style-type: none"> <li>а) соблюдение требований охраны труда</li> <li>б) правильность применения средств индивидуальной и коллективной защиты</li> <li>в) немедленность извещения непосредственного руководителя о любой ситуации, угрожающей жизни и здоровью людей</li> <li>г) прохождение обучения безопасным методам и приемам выполнения работ</li> <li>д) прохождение обязательного медицинского осмотра</li> <li>е) приобретение за свой счет спецодежды и спецобуви</li> </ul>
Основы производства продукции растениеводства	2	2	ОПК-3.1	<p>Вопрос 13</p> <p>Культура, в зерне которой содержится наибольшее количество углеводов</p>
Основы производства продукции растениеводства	2	2	ОПК-3.1	<p>Вопрос 14</p> <p>Машина для выделения из зерновой массы длинных и коротких примесей</p>
Основы производства продукции растениеводства	2	2	ОПК-3.1	<p>Вопрос 15</p> <p>Какие признаки положены в основу современной классификации севооборотов?</p> <ul style="list-style-type: none"> <li>а) по разнообразию культур в севообороте;</li> <li>б) по главному виду растениеводческой продукции;</li> <li>в) по соотношению площадей отдельных групп культур;</li> <li>г) подходят варианты ответов б) и в);</li> </ul>
Основы производства продукции растениеводства	2	2	ОПК-3.1	<p>Вопрос 16</p> <p>Какая почва является плодородной?</p> <ul style="list-style-type: none"> <li>а) бесструктурная почва;</li> <li>б) каменистые почвы;</li> <li>в) структурная, водопроницаемая и богатая полезными веществами почва.</li> </ul>
Основы производства продукции растениеводства	2	2	ОПК-3.1	<p>Вопрос 17</p> <p>Что такое сорняки?</p> <ul style="list-style-type: none"> <li>а) это дикие или полудикие растения;</li> <li>б) это культурные растения других видов, растущие там, где их быть не должно;</li> </ul>

				в) нет верных ответов.
Основы производства продукции растениеводства	2	2	ОПК-3.1	Вопрос 18 Может ли основное боронование проводиться выборочно? а) нет; б) должно проводиться выборочно; в) если в этом есть необходимость; г) подходят все варианты ответов.
Основы производства продукции животноводства	2	2	ОПК-3.1	Вопрос 19 Из какого расчета (м <sup>2</sup> на одну голову) определяется размер участка под строительство молочно-мясных ферм?
Основы производства продукции животноводства	2	2	ОПК-3.1	Вопрос 20 Расстояние (в м) между животноводческими комплексами, крупными фермами на промышленной основе, птицефабриками реками и водоемами: 1. 500 2. 1000 3. 1500 4. 2000
Безопасность жизнедеятельности	4	4	ОПК-3.2	Вопрос 21 Нормы относительной влажности воздуха на рабочих местах: а) 40 – 80%; б) 40 – 60%; в) 20 – 60%. г) 50 – 70%.
Безопасность жизнедеятельности	4	4	ОПК-3.2	Вопрос 22 Сквозняки в производственных помещениях ощущаются работающими при движении воздуха: а) более 0,5 м/с б) менее 0,1 м/с в) 0,1 – 0,25 м/с г) более 0,7 м/с
Безопасность жизнедеятельности	4	4	ОПК-3.2	Вопрос 23 При каких величинах относительной влажности необходимо проводить мероприятия по увлажнению воздуха: а) 60% б) 30% в) 80% г) 50%
Безопасность жизнедеятельности	4	4	ОПК-3.2	Вопрос 24 Повышенный уровень относительной влажности в производственных помещениях: а) более 30%; б) более 70%; в) 50%. г) 40%

Безопасность жизнедеятельности	4	4		ОПК-3.2	<p>Вопрос 25</p> <p>Относительная влажность измеряется в:</p> <p>а) процентах (%)</p> <p>б) килограммах на метр кубический (кг/м<sup>3</sup>);</p> <p>в) ваттах на метр кубический (Вт/м<sup>3</sup>).</p> <p>г) градусах</p>
Безопасность жизнедеятельности	4	4		ОПК-3.2	<p>Вопрос 26</p> <p>Границей теплого и холодного периода при нормировании параметров микроклимата является температура наружного воздуха, равная:</p> <p>а) -10°С</p> <p>б) 0°С</p> <p>в) +10° С</p> <p>г) +15° С</p>
Безопасность жизнедеятельности	4	4		ОПК-3.2	<p>Вопрос 27</p> <p>Динамические испытания грузоподъемных машин проводят с грузом, превышающим допустимую грузоподъемность машины на:</p> <p>а) 5%;</p> <p>б) 10%;</p> <p>в) 15%;</p> <p>г) 20%.</p>
Безопасность жизнедеятельности	4	4		ОПК-3.2	<p>Вопрос 28</p> <p>Кто изобрел сейсмическую шкалу?</p> <p>а) Бофорт.</p> <p>б) Кельвин.</p> <p>в) Рихтер.</p> <p>г) Гендлер.</p>
Безопасность жизнедеятельности	4	4		ОПК-3.2	<p>Вопрос 29</p> <p>Сопротивление заземляющего устройства необходимо проверять не реже одного раза в:</p> <p>а) 3 месяца</p> <p>б) 6 месяцев</p> <p>в) 12 месяцев</p> <p>г) 24 месяца</p>
Безопасность жизнедеятельности	4	4		ОПК-3.2	<p>Вопрос 30</p> <p>Шаговое напряжение возникает</p> <p>а) если человек прикоснулся ногой к электроустановке находящейся под напряжением</p> <p>б) если человек прикоснулся двумя ногами к электроустановке находящейся под напряжением</p> <p>в) если высоковольтный провод лежит на земле, по которой идет человек</p>
Безопасность жизнедеятельности	4	4		ОПК-3.2	<p>Вопрос 31</p> <p>Для защиты от случайного прикосновения человека к токоведущим частям электроустановки используют</p> <p>а) ограждения в виде стенок</p> <p>б) размещение опасных электропроводов на недоступной высоте</p>



				е) ограждения в виде стенок, щитов, экранов, размещение на высоте
Безопасность жизнедеятельности	4	4	ОПК-3.2	<p>Вопрос 32</p> <p>Какими способами возможно снижение вибрации на пути ее распространения?</p> <p>а) вибропоглощение</p> <p>б) виброгашение</p> <p>в) виброизоляция</p> <p>г) звукогашение</p>
Основы производства продукции растениеводства	2	2	ОПК-3.2	<p>Вопрос 33</p> <p>Наиболее эффективный способ охлаждения зерновой массы</p>
Основы производства продукции растениеводства	2	2	ОПК-3.2	<p>Вопрос 34</p> <p>Культура, товарное зерно которой выдерживает наибольшую температуру нагрева при сушке</p>
Основы производства продукции растениеводства	2	2	ОПК-3.2	<p>Вопрос 35</p> <p>Какие факторы влияют на структуру почвы?</p> <p>а) изменение внешних условий;</p> <p>б) обработка почвы плугами;</p>
Основы производства продукции растениеводства	2	2	ОПК-3.2	<p>Вопрос 36</p> <p>Какие методы борьбы применяют с сорными растениями?</p> <p>а) агротехнические, химические и биологические;</p> <p>б) только химические;</p> <p>в) агротехнические и биологические.</p>
Основы производства продукции животноводства	2	2	ОПК-3.2	<p>Вопрос 37</p> <p>Какое расстояние (в м) между животноводческими комплексами, крупными фермами на промышленной основе, птицефабриками реками и водоемами?</p>
Основы производства продукции животноводства	2	2	ОПК-3.2	<p>Вопрос 38</p> <p>Какую температуру нужно поддерживать в зимнее время в коровнике при привязном содержании (°С):</p> <p>1. 2</p> <p>2. 10</p> <p>3. 20</p> <p>4. 17</p>
Цифровые технологии в АПК	5	7	ОПК-3.2	<p>Вопрос 39</p> <p>Цифровое сельское хозяйство – это:</p> <p>а) сельское хозяйство, базирующееся на современных способах производства сельскохозяйственной продукции и продовольствия с использованием цифровых технологий (интернет вещей, робототехника, искусственный интеллект, анализ больших данных, электронная коммерция и др.), обеспечивающих рост производительности труда и снижение затрат производства;</p> <p>б) система технологической подготовки сельскохозяйственного производства в единой виртуальной среде с помощью инструментов планирования, проверки и моделирования процессов производства;</p>

				в) сельское хозяйство,
Цифровые технологии в АПК	5	7		ОПК-3.2 Вопрос 40 Датчик угла поворота колес – точно определяет угол поворота колес и передает соответствующее положение в _____. а) диспетчерскую б) сельхозмашину в) модуль блока управления клапанами
Безопасность жизнедеятельности	4	4		ОПК-3.3 Вопрос 41 Какой сигнальный цвет следует применять для фона знаков круглой формы, предписывающих выполнение тех или иных действий? а) оранжевый б) зеленый в) синий г) красный
Безопасность жизнедеятельности	4	4		ОПК-3.3 Вопрос 42 Наибольшее допустимое значение сопротивления заземляющего устройства для электроустановок с напряжением до 1000 В (при мощности источника тока более 100 кВА) составляет: а) 12 Ом; б) 10 Ом; в) 8 Ом; г) 4 Ом.
Безопасность жизнедеятельности	4	4		ОПК-3.3 Вопрос 43 Шум – это: а) беспорядочное сочетание звуков различной частоты и силы б) беспорядочное сочетание звуков различной частоты в) беспорядочное сочетание звуков различной силы г) беспорядочное сочетание звуков различной частоты, силы и интенсивности
Безопасность жизнедеятельности	4	4		ОПК-3.3 Вопрос 44 Ответственность за нарушение законодательства о труде несет: а) должностное лицо, виновное в нарушении законодательства о труде б) руководитель предприятия в) инженер по охране труда г) инспектор по охране труда
Безопасность жизнедеятельности	4	4		ОПК-3.3 Вопрос 45 <b>За совершение административных правонарушений могут устанавливаться и применяться следующие административные наказания (указать правильные ответы):</b> а) предупреждение б) административный штраф в) лишение специального права, предоставленного физическому лицу г) лишение свободы
Безопасность жизнедеятельности	4	4		ОПК-3.3 Вопрос 46 Для расследования тяжелого и группового несчастного случая на производстве создается комиссия, которую возглавляет

					<ul style="list-style-type: none"> <li>а) государственный инспектор по охране труда</li> <li>б) руководитель предприятия</li> <li>в) инженер по охране труда</li> <li>г) представитель профсоюза</li> </ul>
Безопасность жизнедеятельности	4	4		ОПК-3.3	<p>Вопрос 47</p> <p>Социальная защита работников регламентируется:</p> <ul style="list-style-type: none"> <li>а) Трудовым кодексом</li> <li>б) ФЗ «Об обязательном социальном страховании...»</li> <li>в) ФЗ «О техническом регулировании»</li> <li>г) Декларацией безопасности</li> </ul>
Безопасность жизнедеятельности	4	4		ОПК-3.3	<p>Вопрос 48</p> <p>Страхование несчастных случаев на производстве осуществляется за счет средств:</p> <ul style="list-style-type: none"> <li>а) работодателя</li> <li>б) работника</li> <li>в) профсоюзов</li> <li>г) госбюджета</li> </ul>
Безопасность жизнедеятельности	4	4		ОПК-3.3	<p>Вопрос 49</p> <p>Основными методами изучения причин производственного травматизма являются:</p> <ul style="list-style-type: none"> <li>а) групповой, графический, анкетирования</li> <li>б) монографический, статистический, топографический</li> <li>в) топографический, групповой, анкетирования</li> <li>г) индивидуальный, групповой</li> </ul>
Безопасность жизнедеятельности	4	4		ОПК-3.3	<p>Вопрос 50</p> <p>К коллективным средствам защиты в ЧС относят:</p> <ul style="list-style-type: none"> <li>а) средства защиты кожи и респираторы;</li> <li>б) убежища и противорадиационные укрытия;</li> <li>в) противогазы и респираторы</li> <li>г) спецодежду</li> </ul>
Безопасность жизнедеятельности	4	4		ОПК-3.3	<p>Вопрос 51</p> <p>Пожар это:</p> <ul style="list-style-type: none"> <li>а) неконтролируемое горение материальных ценностей, наносящее огромный ущерб;</li> <li>б) явление природы, согревающее атмосферу</li> <li>в) контролируемое горение материальных ценностей</li> <li>г) кратковременное воспламенение горючих веществ</li> </ul>
Безопасность жизнедеятельности	4	4		ОПК-3.3	<p>Вопрос 52</p> <p>Все производства и здания по степени взрыво-, пожароопасности подразделяются на:</p> <ul style="list-style-type: none"> <li>а) 3 категории (А, Б, В, )</li> <li>б) 4 категории (А, Б, В, Г)</li> <li>в) 5 категорий (А, Б, В, Г, Д)</li> <li>г) 6 категорий (А, Б, В, Г, Д, Е)</li> </ul>
Безопасность жизнедеятельности	4	4		ОПК-3.3	<p>Вопрос 53</p> <p>Основная причина крупных обвалов:</p> <ul style="list-style-type: none"> <li>а) землетрясения</li> </ul>

				а) таяние ледников б) ураганы в) наводнения
Основы производства продукции растениеводства	2	2	ОПК-3.3	Вопрос 54 Продолжительность временного (краткосрочного) хранения зерна и семян
Основы производства продукции растениеводства	2	2	ОПК-3.3	Вопрос 55 По механическому составу почвы делятся: а) на глинистые, суглинистые, б) на супесчаные и торфяники; в) подходят варианты ответов а) и б).
Основы производства продукции растениеводства	2	2	ОПК-3.3	Вопрос 56 Вредят ли овощным культурам мышевидные грызуны? а) приносят незначительный вред; б) вредят полевки, мыши, крысы, а иногда и хомяки; в) вообще не приносят вреда.
Основы производства продукции животноводства	2	2	ОПК-3.3	Вопрос 57 Чем необходимо снабжать водонагреватель для предотвращения травматизма в случае его перегрева?
Основы производства продукции животноводства	2	2	ОПК-3.3	Вопрос 58 Приемные емкости для кормов с люками, горловинами, а также открытые бункера должны иметь? 1. защитные решетки 2. ограждения 3. крышки 4. ручки
Цифровые технологии в АПК	5	7	ОПК-3.3	Вопрос 59 Искусственный интеллект – это .... а) технология, основанная на использовании интеллектуальных способностей человека; б) обобщение экспертных интеллектуальных оценок экспертов для решения задачи по управлению объектом; в) нахождение решения по управлению объектом с помощью применения математических алгоритмов технических и программных средств.
Цифровые технологии в АПК	5	7	ОПК-3.3	Вопрос 60 Интернет вещей – это ... а) интернет-технологии, позволяющие оптимизировать поиск предметов (вещей); б) концепция вычислительной сети физических предметов («вещей»), оснащённых встроенными технологиями для взаимодействия друг с другом или с внешней средой; в) технология, исследующая взаимодействие предметов (вещей).

**Ключи к заданиям:**

Дисциплина	Семестр изучения			Шифр индикатора	Ключи к заданиям
	ОФО	ЗФО	ОЗФО		
Безопасность жизнедеятельности	4	4		<i>ОПК-3.1</i>	Вопрос 1 Правильный ответ: а
Безопасность жизнедеятельности	4	4		<i>ОПК-3.1</i>	Вопрос 2 Правильный ответ: а
Безопасность жизнедеятельности	4	4		<i>ОПК-3.1</i>	Вопрос 3 Правильный ответ: б
Безопасность жизнедеятельности	4	4		<i>ОПК-3.1</i>	Вопрос 4 Правильный ответ: г
Безопасность жизнедеятельности	4	4		<i>ОПК-3.1</i>	Вопрос 5 Правильный ответ: а
Безопасность жизнедеятельности	4	4		<i>ОПК-3.1</i>	Вопрос 6 Правильный ответ: а
Безопасность жизнедеятельности	4	4		<i>ОПК-3.1</i>	Вопрос 7 Правильный ответ: а
Безопасность жизнедеятельности	4	4		<i>ОПК-3.1</i>	Вопрос 8 Правильный ответ: б
Безопасность жизнедеятельности	4	4		<i>ОПК-3.1</i>	Вопрос 9 Правильный ответ: б
Безопасность жизнедеятельности	4	4		<i>ОПК-3.1</i>	Вопрос 10 Правильный ответ: а, б
Безопасность жизнедеятельности	4	4		<i>ОПК-3.1</i>	Вопрос 11 Правильный ответ: а, б
Безопасность жизнедеятельности	4	4		<i>ОПК-3.1</i>	Вопрос 12 Правильный ответ: е
Основы производства продукции растениеводства	2	2		<i>ОПК-3.1</i>	Вопрос 13 Правильный ответ: гречиха
Основы производства продукции растениеводства	2	2		<i>ОПК-3.1</i>	Вопрос 14 Правильный ответ: триер
Основы производства продукции растениеводства	2	2		<i>ОПК-3.1</i>	Вопрос 15 Правильный ответ: г
Основы производства продукции растениеводства	2	2		<i>ОПК-3.1</i>	Вопрос 16 Правильный ответ: в
Основы производства продукции растениеводства	2	2		<i>ОПК-3.1</i>	Вопрос 17 Правильный ответ: а
Основы производства продукции растениеводства	2	2		<i>ОПК-3.1</i>	Вопрос 18 Правильный ответ: а
Основы производства продукции животноводства	2	2		<i>ОПК-3.1</i>	Вопрос 19 Правильный ответ: 140

Основы производства продукции животноводства	2	2		ОПК-3.1	Вопрос 20 Правильный ответ: 4
Безопасность жизнедеятельности	4	4		ОПК-3.2	Вопрос 21 Правильный ответ: б
Безопасность жизнедеятельности	4	4		ОПК-3.2	Вопрос 22 Правильный ответ: б
Безопасность жизнедеятельности	4	4		ОПК-3.2	Вопрос 23 Правильный ответ: б
Безопасность жизнедеятельности	4	4		ОПК-3.2	Вопрос 24 Правильный ответ: а
Безопасность жизнедеятельности	4	4		ОПК-3.2	Вопрос 25 Правильный ответ: а
Безопасность жизнедеятельности	4	4		ОПК-3.2	Вопрос 26 Правильный ответ: б
Безопасность жизнедеятельности	4	4		ОПК-3.2	Вопрос 27 Правильный ответ: в
Безопасность жизнедеятельности	4	4		ОПК-3.2	Вопрос 28 Правильный ответ: в
Безопасность жизнедеятельности	4	4		ОПК-3.2	Вопрос 29 Правильный ответ: в
Безопасность жизнедеятельности	4	4		ОПК-3.2	Вопрос 30 Правильный ответ: в
Безопасность жизнедеятельности	4	4		ОПК-3.2	Вопрос 31 Правильный ответ: в
Безопасность жизнедеятельности	4	4		ОПК-3.2	Вопрос 32 Правильный ответ: г
Основы производства продукции растениеводства	2	2		ОПК-3.2	Вопрос 33 Правильный ответ: активное вентилирование
Основы производства продукции растениеводства	2	2		ОПК-3.2	Вопрос 34 Правильный ответ: рожь
Основы производства продукции растениеводства	2	2		ОПК-3.2	Вопрос 35 Правильный ответ: а, б
Основы производства продукции растениеводства	2	2		ОПК-3.2	Вопрос 36 Правильный ответ: а
Основы производства продукции животноводства	2	2		ОПК-3.2	Вопрос 37 Правильный ответ: 2000
Основы производства продукции животноводства	2	2		ОПК-3.2	Вопрос 38 Правильные ответ: 2
Цифровые технологии в АПК	5	7		ОПК-3.2	Вопрос 39 Правильный ответ: а
Цифровые технологии в АПК	5	7		ОПК-3.2	Вопрос 40 Правильный ответ: в

Безопасность жизнедеятельности	4	4		ОПК-3.3	Вопрос 41 Правильный ответ: в
Безопасность жизнедеятельности	4	4		ОПК-3.3	Вопрос 42 Правильный ответ: б
Безопасность жизнедеятельности	4	4		ОПК-3.3	Вопрос 43 Правильный ответ: г
Безопасность жизнедеятельности	4	4		ОПК-3.3	Вопрос 44 Правильный ответ: а, б
Безопасность жизнедеятельности	4	4		ОПК-3.3	Вопрос 45 Правильный ответ: а, б
Безопасность жизнедеятельности	4	4		ОПК-3.3	Вопрос 46 Правильный ответ: а
Безопасность жизнедеятельности	4	4		ОПК-3.3	Вопрос 47 Правильный ответ: б
Безопасность жизнедеятельности	4	4		ОПК-3.3	Вопрос 48 Правильный ответ: а
Безопасность жизнедеятельности	4	4		ОПК-3.3	Вопрос 49 Правильный ответ: б
Безопасность жизнедеятельности	4	4		ОПК-3.3	Вопрос 50 Правильный ответ: б
Безопасность жизнедеятельности	4	4		ОПК-3.3	Вопрос 51 Правильный ответ: а
Безопасность жизнедеятельности	4	4		ОПК-3.3	Вопрос 52 Правильный ответ: г
Безопасность жизнедеятельности	4	4		ОПК-3.3	Вопрос 53 Правильный ответ: а
Основы производства продукции растениеводства	2	2		ОПК-3.3	Вопрос 54 Правильный ответ:
Основы производства продукции растениеводства	2	2		ОПК-3.3	Вопрос 55 Правильный ответ:
Основы производства продукции растениеводства	2	2		ОПК-3.3	Вопрос 56 Правильный ответ: до 3 месяцев
Основы производства продукции животноводства	2	2		ОПК-3.3	Вопрос 57 Правильный ответ: предохранительным клапаном
Основы производства продукции животноводства	2	2		ОПК-3.3	Вопрос 58 Правильный ответ: 1
Цифровые технологии в АПК	5	7		ОПК-3.3	Вопрос 59 Правильный ответ: в
Цифровые технологии в АПК	5	7		ОПК-3.3	Вопрос 60 Правильный ответ: б

## ОЦЕНОЧНЫЕ МАТЕРИАЛЫ ДЛЯ ПРОВЕРКИ СФОРМИРОВАННОСТИ КОМПЕТЕНЦИИ

### Направление подготовки/специальность:

Код	35.03.06
Название	Агроинженерия
Направленность/профиль	Технические системы в агробизнесе
Шифр компетенции	ОПК-4
Название компетенции	Способен реализовывать современные технологии и обосновывать их применение в профессиональной деятельности;

### Индикаторы достижения компетенции:

Шифр индикатора	ОПК-4.1
Наименование индикатора	Использует материалы научных исследований по совершенствованию технологий и средств сельскохозяйственного производства
Шифр индикатора	ОПК-4.2
Наименование индикатора	Обосновывает применение современных технологий сельскохозяйственного производства, средств механизации для производства, хранения и переработки продукции животноводства и растениеводства.

### Формирование компетенции:

Дисциплина	Семестр изучения			Шифр индикатора	Задания (тесты, вопросы, задачи, расчетные и ситуационные задачи, кейсы и т.д.)**
	ОФО	ЗФО	ОЗФО		
Основы производства продукции растениеводства	2	2		ОПК-4.1	Вопрос 1 Научный принцип, на котором основан режим хранения зерновых масс в сухом состоянии
Основы производства продукции растениеводства	2	2		ОПК-4.1	Вопрос 2 Научный принцип, на котором основан режим хранения зерновых масс в охлажденном состоянии:
Основы производства продукции растениеводства	2	2		ОПК-4.1	Вопрос 3 Научный принцип, на котором основан режим хранения зерновых масс без доступа воздуха:
Основы производства продукции растениеводства	2	2		ОПК-4.1	Вопрос 4 Научный принцип, на котором основано квашение и соление овощей
Основы производства продукции растениеводства	2	2		ОПК-4.1	Вопрос 5 Оптимальная относительная влажность воздуха для хранения картофеля и яблок, %
Основы производства продукции растениеводства	2	2		ОПК-4.1	Вопрос 6 Микробиологический способ консервирования овощей



Основы производства продукции растениеводства	2	2		<i>ОПК-4.1</i>	Вопрос 7 Температура, рекомендуемая для быстрого замораживания плодов
Основы производства продукции растениеводства	2	2		<i>ОПК-4.1</i>	Вопрос 8 Из каких частей состоит почва? а) только из твёрдой части; б) из твёрдой, жидкой, газообразной и живой частей; в) из жидкой и живой.
Основы производства продукции растениеводства	2	2		<i>ОПК-4.1</i>	Вопрос 9 От чего зависит плодородие почв? а) от природной структуры почвы и от климатических условий местности; б) от наличия в ней микроорганизмов; в) ни от чего не зависит.
Основы производства продукции растениеводства	2	2		<i>ОПК-4.1</i>	Вопрос 10 Что такое сидераты? а) перепревшая трава; б) запаханная в почву растительная масса; в) внесённые в почву листья и мох; г) комплексные органические удобрения.
Основы производства продукции растениеводства	2	2		<i>ОПК-4.1</i>	Вопрос 11 На какие виды делятся все удобрения? а) на минеральные, органические, бактериальные и микроудобрения; б) на минеральные и органические; в) на органические и бактериальные; г) на органические и микроудобрения.
Основы производства продукции растениеводства	2	2		<i>ОПК-4.1</i>	Вопрос 12 Какие признаки у растений показывают на нехватку азота в почве? а) кончики листьев белеют, появляется хлороз; б) листья небольшие, бледно-зеленые, желтеют, рано опадают; в) верхушечные почки и корни повреждаются и отмирают; г) листья темно-зеленые или голубоватые, с красным оттенком, засыхающие, почти черные.
Основы производства продукции растениеводства	2	2		<i>ОПК-4.1</i>	Вопрос 13 Какие задачи решает обработка почвы? а) уход за растениями и уборка урожая; б) регулирование эффективного плодородия почвы; в) регулирование питательного режима растений; г) верны все варианты ответов.
Основы производства продукции растениеводства	2	2		<i>ОПК-4.1</i>	Вопрос 14 Какие способы и приемы включает система обработки почвы? а) борьба с вредителями и болезнями; б) основную, предпосевную и послепосевную обработки; в) отдельно взятый прием обработки; г) нет верных ответов.

Основы производства продукции растениеводства	2	2		<i>ОПК-4.1</i>	<p>Вопрос 15</p> <p>Чему способствуют азотные удобрения?</p> <p>а) развитию наземной части растений;</p> <p>б) формированию корневой системы;</p> <p>в) значительно ускоряют цветение растений и завязывание плодов;</p> <p>г) увеличивают срок лёжкости плодов.</p>
Основы производства продукции растениеводства	2	2		<i>ОПК-4.1</i>	<p>Вопрос 16</p> <p>Первая наиболее глубокая обработка почвы - это?</p> <p>а) основная обработка почвы;</p> <p>б) специальный приём обработки почвы;</p> <p>в) предпосевная обработка почвы;</p> <p>г) послеуборочная обработка почвы.</p>
Основы производства продукции растениеводства	2	2		<i>ОПК-4.1</i>	<p>Вопрос 17</p> <p>Непосредственно перед посевом или посадкой сельскохозяйственных культур проводится:</p> <p>а) основная обработка почвы;</p> <p>б) предпосевная обработка;</p> <p>в) послепосевная обработка;</p> <p>г) другой вариант ответа.</p>
Основы производства продукции растениеводства	2	2		<i>ОПК-4.1</i>	<p>Вопрос 18</p> <p>Научно обоснованное чередование сельскохозяйственных культур и паров во времени и на территории или только во времени - это:</p> <p>а) система орошения;</p> <p>б) окультуривание полей;</p> <p>в) севооборот;</p> <p>г) зона земледелия</p>
Основы производства продукции растениеводства	2	2		<i>ОПК-4.1</i>	<p>Вопрос 19</p> <p>Как называется перечень сельскохозяйственных культур и паров в порядке их чередования?</p> <p>а) схема севооборота;</p> <p>б) система севооборота;</p> <p>в) предшественник;</p> <p>г) тип севооборота.</p>
Основы производства продукции растениеводства	2	2		<i>ОПК-4.1</i>	<p>Вопрос 20</p> <p>В чём заключается значение промежуточных культур?</p> <p>а) дополнительный источник корма;</p> <p>б) создание непрерывного зеленого конвейера;</p> <p>в) улучшение структуры почвы;</p> <p>г) подходят все ответы.</p>
Основы производства продукции животноводства	2	2		<i>ОПК-4.1</i>	<p>Вопрос 21</p> <p>Кто является диким предком крупного рогатого скота?</p>

Основы производства продукции животноводства	2	2		<i>ОПК-4.1</i>	Вопрос 22 Какая конституция присуща крупному рогатому скоту мясного направления продуктивности
Основы производства продукции животноводства	2	2		<i>ОПК-4.1</i>	Вопрос 23 Каким инструментом делают промер глубины груди?
Основы производства продукции животноводства	2	2		<i>ОПК-4.1</i>	Вопрос 24 Кто был основоположником учения об интерьере?
Основы производства продукции животноводства	2	2		<i>ОПК-4.1</i>	Вопрос 25 Каких коров считают яловыми?
Основы производства продукции животноводства	2	2		<i>ОПК-4.1</i>	Вопрос 26 Что происходит с количеством молока в пересчете на базисную жирность с увеличением содержания жира?
Основы производства продукции животноводства	2	2		<i>ОПК-4.1</i>	Вопрос 27 При учете продуктивности в каких единицах измеряют молоко?
Основы производства продукции животноводства	2	2		<i>ОПК-4.1</i>	Вопрос 28 Какое количество зубов у крупного рогатого скота?
Основы производства продукции животноводства	2	2		<i>ОПК-4.1</i>	Вопрос 29 Какое количество клыков у крупного рогатого скота?
Основы производства продукции животноводства	2	2		<i>ОПК-4.1</i>	Вопрос 30 Для удаления механических примесей молока применяют ... 1. фильтрацию 2. гомогенизацию 3. стерилизацию 4. вакуумную обработку
Основы производства продукции животноводства	2	2		<i>ОПК-4.1</i>	Вопрос 31 Существует два способа осеменения – естественный и ... 1. искусственный 2. визоцервикальный 3. маноцервикальный 3. ректоцервикальный
Основы производства продукции животноводства	2	2		<i>ОПК-4.1</i>	Вопрос 32 Стельность – это период от ... 1. оплодотворения до отела 2. отела до запуска 3. запуска до отела 4. оплодотворения до запуска

Основы производства продукции животноводства	2	2		ОПК-4.1	<p>Вопрос 33</p> <p>Конституция – это...</p> <ol style="list-style-type: none"> <li>1. хозяйственные и биологические особенности животного</li> <li>2. свод законов Российского скотоводства</li> <li>3. внутреннее строение крупного рогатого скота</li> <li>4. племенная книга</li> </ol>
Основы производства продукции животноводства	2	2		ОПК-4.1	<p>Вопрос 34</p> <p>Экстерьер – это...</p> <ol style="list-style-type: none"> <li>1. строение конечностей</li> <li>2. строение черепа</li> <li>3. внешнее строение</li> <li>4. строение ЖКТ</li> </ol>
Основы производства продукции животноводства	2	2		ОПК-4.1	<p>Вопрос 35</p> <p>Интерьер крупного рогатого скота – это...</p> <ol style="list-style-type: none"> <li>1. внешнее строение</li> <li>2. внутреннее строение</li> <li>3. форма вымени</li> <li>4. форма маклаков</li> </ol>
Основы производства продукции животноводства	2	2		ОПК-4.1	<p>Вопрос 36</p> <p>Бонитировку коров необходимо проводить ...</p> <ol style="list-style-type: none"> <li>1. один раз в год</li> <li>2. два раза в год</li> <li>3. три раза в год</li> <li>4. один раз в три года</li> </ol>
Основы производства продукции животноводства	2	2		ОПК-4.1	<p>Вопрос 37</p> <p>Какая порода скота относится к комбинированному направлению продуктивности?</p> <ol style="list-style-type: none"> <li>1. Калмыкская</li> <li>2. Костромская</li> <li>3. Ярославская</li> <li>4. Холмогорская</li> </ol>
Цифровые технологии в АПК	5	7		ОПК-4.1	<p>Вопрос 38</p> <p>Геоинформатика, как наука, ставит перед собой целью:</p> <ol style="list-style-type: none"> <li>а) обеспечить решение задач инвентаризации, оптимизации и управления геосистемами</li> <li>б) компьютерное моделирование на основе баз данных и географических знаний</li> <li>в) создание баз и банков данных, систем управления, стандартных (коммерческих) геоинформационных систем разного целевого назначения и проблемной ориентации</li> <li>г) изготовление аппаратных средств и программных продуктов</li> </ol>
Цифровые технологии в АПК	5	7		ОПК-4.1	<p>Вопрос 39</p> <p>Геоинформатика, как технология, ставит перед собой задачи:</p> <ol style="list-style-type: none"> <li>а) сбора, обработки, отображения и распространения пространственно-координированной информации</li> <li>б) изучения природных и социально-экономических геосистем</li> <li>в) компьютерного моделирования на основе баз данных и географических знаний</li> </ol>

Цифровые технологии в АПК	5	7		ОПК-4.1	<p>Вопрос 40</p> <p>Генерализация – это:</p> <p>а) сбор сведений о территории, т.е. получение координатной и смысловой информации об изучаемых объектах этой территории</p> <p>б) моделирование и анализ различных ситуаций, получение выводов и принятие решений</p> <p>в) обобщение геоизображений мелких масштабов относительно более крупных, осуществляемая в связи с назначением, тематикой, изученностью объекта или техническими условиями получения самого геоизображения</p> <p>г) сбор разнородной информации, преобразование её в унифицированную форму и архивация</p>
Цифровые технологии в АПК	5	7		ОПК-4.1	<p>Вопрос 41</p> <p>По формату представления данных ГИС классифицируют как:</p> <p>а) растровые</p> <p>б) векторные</p> <p>в) цифровые</p> <p>г) векторно-растровые</p>
Цифровые технологии в АПК	5	7		ОПК-4.1	<p>Вопрос 42</p> <p>Получение информации о состоянии земной поверхности по измеренным характеристикам электромагнитного излучения, без непосредственного контакта датчиков с поверхностью Земли именуется</p>
Цифровые технологии в АПК	5	7		ОПК-4.1	<p>Вопрос 43</p> <p>Научная концепция и направление в аграрном производстве, в основе которого лежат представления о существовании неоднородности почвенного плодородия в пределах одного поля, учёт специфики которого позволяет максимизировать прибыль путем дифференцированного внесения удобрений и средств защиты растений называется</p>
Цифровые технологии в АПК	5	7		ОПК-4.1	<p>Вопрос 44</p> <p>Величина, характеризующая размер наименьших объектов, различимых на изображении называется</p>
Цифровые технологии в АПК	5	7		ОПК-4.1	<p>Вопрос 45</p> <p>Наука и технология создания интеллектуальных машин, особенно интеллектуальных компьютерных программ; свойство интеллектуальных систем выполнять творческие функции, которые традиционно считаются прерогативой человека – это</p>
Цифровые технологии в АПК	5	7		ОПК-4.1	<p>Вопрос 46</p> <p>Математические модели, а также их программные или аппаратные реализации, построенные по принципу организации и функционирования биологических нейронных сетей – сетей нервных клеток живого организма – это</p>
Цифровые технологии в АПК	5	7		ОПК-4.1	<p>Вопрос 47</p> <p>30. Концепция вычислительной сети физических предметов («вещей»), оснащённых встроенными технологиями для взаимодействия друг с другом или с внешней средой – это</p>
Сопrotивление материалов	4, 5	4, 5		ОПК-4.1	<p>Вопрос 48</p> <p>Условие прочности вала длиной <math>l</math>, имеющее круглое поперечное сечение площадью <math>F</math>, полярный момент инерции <math>I_p</math>, момент сопротивления <math>W_p</math>, нагруженного крутящим моментом <math>M_{кр}</math>, имеет вид:</p> $1. \tau = \frac{M_{кр} \cdot l}{I_p} \leq [\tau]$

				$\frac{M_{кр}}{I_P} \leq [\tau]$ $2. \tau = \frac{M_{кр} \cdot l}{F}$ $3. \tau = \frac{M_{кр} \cdot l}{W_P} \leq [\tau]$ $4. \tau = \frac{M_{кр}}{W_P} \leq [\tau]$ $5. \tau = \frac{M_{кр}}{W_P} \leq [\tau]$
Сопротивление материалов	4, 5	4, 5	ОПК-4.1	<p>Вопрос 49 Условие прочности для балки с площадью поперечного сечения <math>F</math>, осевым моментом инерции <math>I</math>, осевым моментом сопротивления <math>W</math>, нагруженного изгибающим моментом <math>M</math>, имеет вид:</p> $1. \sigma = \frac{M}{F} \leq [\sigma]$ $2. \sigma = \frac{M}{W} \leq [\sigma]$ $3. \sigma = M \cdot F \leq [\sigma]$ $4. \sigma = \frac{M}{I} \leq [\sigma]$ $5. \sigma = M \cdot W$
Сопротивление материалов	4, 5	4, 5	ОПК-4.1	<p>Вопрос 50 Условие прочности при прямом изгибе стержня, выполненного из пластичного материала, имеет вид:</p> $1. \max \sigma \leq [\sigma]$ $2. \max \sigma \leq \sigma_T$ $3. \max \sigma \leq \sigma_B$ $4. [\sigma] \leq \sigma_T$
Сопротивление материалов	4, 5	4, 5	ОПК-4.1	<p>Вопрос 51 Закон Гука при растяжении-сжатии стержня выражает формула:</p> $1. \sigma = \frac{N}{F}$ $2. \sigma = E \cdot \varepsilon$ $3. \sigma = G \cdot \varepsilon$ $4. N = \varepsilon \cdot E$ $5. N = E \cdot F$
Сопротивление материалов	4, 5	4, 5	ОПК-4.1	Вопрос 52

				Вычислить максимальное напряжение $t_k$ в поперечном сечении при кручении круглого сплошного вала $d = 100$ мм, если крутящий момент $M_k = 5000$ Н*м 1. $t_k = 30$ МПа 2. $t_k = 20$ МПа 3. $t_k = 25$ МПа 4. $t_k = 35$ МПа
Электропривод и электрооборудование	8	10	ОПК-4.2	Вопрос 53 В ремонт не принимаются электродвигатели, 1) отремонтированные ранее с нарушениями технологии ремонта. 2) отремонтированные ранее без нарушениями технологии ремонта. 3) Отслужившие 2 года 4) Отслужившие 4 года
Электропривод и электрооборудование	8	10	ОПК-4.2	Вопрос 54 Задача Дано: в асинхронном электродвигателе при $S=1$ , $M_{п} = 10$ Нм., кратность пускового момента равна 2. Найти: номинальный момент $M_n$ .
Электропривод и электрооборудование	8	10	ОПК-4.2	Вопрос 55 Удалении старой обмотки из пазов выполняют 1) после обжига при температуре $300 - 350^{\circ}\text{C}$ 2) в тисках зубилом и молотком 3) кусачками
Электропривод и электрооборудование	8	10	ОПК-4.2	Вопрос 56 Задача Дано: в процессе эксплуатации в асинхронном электродвигателе при $S=0.05$ , $M_k = 5$ Нм. $S_k=0.2$ Найти: момент $M$ при $S = 0.2$ .
Сельскохозяйственные машины	3, 4, 5, 6	4, 5, 6	ОПК-4.2	Вопрос 57 Какими показателями оценивается эффективность технологий применяемых в растениеводстве?
Сельскохозяйственные машины	3, 4, 5, 6	4, 5, 6	ОПК-4.2	Вопрос 58 По какой из приведенных упрощенных формул определяют тяговое сопротивление плуга $R_x$ ? а. $R_x = 0,1K \cdot a \cdot b \cdot n$ б. $R_x = K \cdot a \cdot b \cdot n$ в. $R_x = 0,1K \cdot (a/b) \cdot n$ г. $R_x = 0,1K \cdot n / (a \cdot b)$ где $K$ - удельное сопротивление почвы, кН/м <sup>2</sup> ; $a$ - глубина вспашки, см; $b$ - ширина захвата корпуса плуга, см; $n$ - число корпусов плуга.
Машины и оборудование в животноводстве	5, 6	7, 8	ОПК-4.2	Вопрос 59 Каким показателем оценивается эффективность технологии в животноводстве при её применении?
Машины и оборудование в животноводстве	5, 6	7, 8	ОПК-4.2	Вопрос 60 Энергоёмкость производственного процесса (работы) определяется как : а. Отношение эффективной мощности двигателя машины ( $N_e$ , кВт) к её производительности ( $q$ , т/ч);

					б. Отношение масса (М, т) машины, участвующей в производственном процессе к её производительности (q, т/ч) и времени работы машины в течение года (Тг, ч); в. Отношение массы (М, кг) машины, участвующей в производственном процессе к её производительности (q, т/ч); г. Отношение производительности машины (q, т/ч) к эффективной мощности двигателя машины (Nе, кВт).
--	--	--	--	--	--

**Ключи к заданиям:**

Дисциплина	Семестр изучения			Шифр индикатора	Ключи к заданиям
	ОФО	ЗФО	ОЗФО		
Основы производства продукции растениеводства	2	2		ОПК-4.1	Вопрос 1 Правильный ответ: ксероанабиоз
Основы производства продукции растениеводства	2	2		ОПК-4.1	Вопрос 2 Правильный ответ: термоанабиоз
Основы производства продукции растениеводства	2	2		ОПК-4.1	Вопрос 3 Правильный ответ: аноксианабиоз
Основы производства продукции растениеводства	2	2		ОПК-4.1	Вопрос 4 Правильный ответ: ацидоциноанабиоз
Основы производства продукции растениеводства	2	2		ОПК-4.1	Вопрос 5 Правильный ответ: 90
Основы производства продукции растениеводства	2	2		ОПК-4.1	Вопрос 6 Правильный ответ: квашение
Основы производства продукции растениеводства	2	2		ОПК-4.1	Вопрос 7 Правильный ответ: 30-36
Основы производства продукции растениеводства	2	2		ОПК-4.1	Вопрос 8 Правильный ответ: б
Основы производства продукции растениеводства	2	2		ОПК-4.1	Вопрос 9 Правильный ответ: а
Основы производства продукции растениеводства	2	2		ОПК-4.1	Вопрос 10 Правильный ответ: б
Основы производства продукции растениеводства	2	2		ОПК-4.1	Вопрос 11 Правильный ответ: а
Основы производства продукции растениеводства	2	2		ОПК-4.1	Вопрос 12 Правильный ответ: б
Основы производства продукции растениеводства	2	2		ОПК-4.1	Вопрос 13 Правильный ответ: г
Основы производства продукции растениеводства	2	2		ОПК-4.1	Вопрос 14 Правильный ответ: б



Основы производства продукции растениеводства	2	2		ОПК-4.1	Вопрос 15 Правильный ответ: а
Основы производства продукции растениеводства	2	2		ОПК-4.1	Вопрос 16 Правильный ответ: а
Основы производства продукции растениеводства	2	2		ОПК-4.1	Вопрос 17 Правильный ответ: б
Основы производства продукции растениеводства	2	2		ОПК-4.1	Вопрос 18 Правильный ответ: в
Основы производства продукции растениеводства	2	2		ОПК-4.1	Вопрос 19 Правильный ответ: а
Основы производства продукции растениеводства	2	2		ОПК-4.1	Вопрос 20 Правильный ответ: г
Основы производства продукции животноводства	2	2		ОПК-4.1	Вопрос 21 Правильный ответ: тур
Основы производства продукции животноводства	2	2		ОПК-4.1	Вопрос 22 Правильный ответ: рыхлая
Основы производства продукции животноводства	2	2		ОПК-4.1	Вопрос 23 Правильный ответ: мерной палкой
Основы производства продукции животноводства	2	2		ОПК-4.1	Вопрос 24 Правильный ответ: Лискун Ефим Федотович
Основы производства продукции животноводства	2	2		ОПК-4.1	Вопрос 25 Правильный ответ: не оплодотворившихся в течение 90 дней
Основы производства продукции животноводства	2	2		ОПК-4.1	Вопрос 26 Правильный ответ: увеличивается
Основы производства продукции животноводства	2	2		ОПК-4.1	Вопрос 27 Правильный ответ: килограммах
Основы производства продукции животноводства	2	2		ОПК-4.1	Вопрос 28 Правильный ответ: 32
Основы производства продукции животноводства	2	2		ОПК-4.1	Вопрос 29 Правильный ответ: 0
Основы производства продукции животноводства	2	2		ОПК-4.1	Вопрос 30 Правильный ответ: 1
Основы производства продукции животноводства	2	2		ОПК-4.1	Вопрос 31 Правильный ответ: 1
Основы производства продукции животноводства	2	2		ОПК-4.1	Вопрос 32 Правильный ответ: 1
Основы производства продукции животноводства	2	2		ОПК-4.1	Вопрос 33 Правильный ответ: 1
Основы производства продукции животноводства	2	2		ОПК-4.1	Вопрос 34 Правильный ответ: 3
Основы производства продукции животноводства	2	2		ОПК-4.1	Вопрос 35 Правильный ответ: 2

Основы производства продукции животноводства	2	2		ОПК-4.1	Вопрос 36 Правильный ответ: 1
Основы производства продукции животноводства	2	2		ОПК-4.1	Вопрос 37 Правильный ответ: 4
Цифровые технологии в АПК	5	7		ОПК-4.1	Вопрос 38 Правильные ответ: б
Цифровые технологии в АПК	5	7		ОПК-4.1	Вопрос 39 Правильный ответ: а
Цифровые технологии в АПК	5	7		ОПК-4.1	Вопрос 40 Правильный ответ: в
Цифровые технологии в АПК	5	7		ОПК-4.1	Вопрос 41 Правильный ответ: а, б, г
Цифровые технологии в АПК	5	7		ОПК-4.1	Вопрос 42 Правильный ответ: дистанционное зондирование земли
Цифровые технологии в АПК	5	7		ОПК-4.1	Вопрос 43 Правильный ответ: точное земледелие
Цифровые технологии в АПК	5	7		ОПК-4.1	Вопрос 44 Правильный ответ: пространственное разрешение
Цифровые технологии в АПК	5	7		ОПК-4.1	Вопрос 45 Правильный ответ: искусственный интеллект
Цифровые технологии в АПК	5	7		ОПК-4.1	Вопрос 46 Правильный ответ: нейронные сети
Цифровые технологии в АПК	5	7		ОПК-4.1	Вопрос 47 Правильный ответ: интернет вещей
Сопротивление материалов	4, 5	4, 5		ОПК-4.1	Вопрос 48 Правильный ответ: 5
Сопротивление материалов	4, 5	4, 5		ОПК-4.1	Вопрос 49 Правильный ответ: 2
Сопротивление материалов	4, 5	4, 5		ОПК-4.1	Вопрос 50 Правильный ответ: 1
Сопротивление материалов	4, 5	4, 5		ОПК-4.1	Вопрос 51 Правильный ответ: 2
Сопротивление материалов	4, 5	4, 5		ОПК-4.1	Вопрос 52 Правильный ответ: 3
Электропривод и электрооборудование	8	10		ОПК-4.2	Вопрос 53 Правильный ответ: 1
Электропривод и электрооборудование	8	10		ОПК-4.2	Вопрос 54 Правильный ответ: 5
Электропривод и электрооборудование	8	10		ОПК-4.2	Вопрос 55 Правильный ответ: 1
Электропривод и электрооборудование	8	10		ОПК-4.2	Вопрос 56 Правильный ответ: 5

Сельскохозяйственные машины	3, 4, 5, 6	4, 5, 6		<i>ОПК-4.2</i>	Вопрос 57 Правильный ответ: себестоимость
Сельскохозяйственные машины	3, 4, 5, 6	4, 5, 6		<i>ОПК-4.2</i>	Вопрос 58 Правильный ответ: б
Машины и оборудование в животноводстве	5, 6	7, 8		<i>ОПК-4.2</i>	Вопрос 59 Правильный ответ: себестоимость
Машины и оборудование в животноводстве	5, 6	7, 8		<i>ОПК-4.2</i>	Вопрос 60 Правильный ответ: а

Для каждой компетенции ФОС сохраняется отдельным файлом.

## ОЦЕНОЧНЫЕ МАТЕРИАЛЫ ДЛЯ ПРОВЕРКИ СФОРМИРОВАННОСТИ КОМПЕТЕНЦИИ

### Направление подготовки/специальность:

Код	35.03.06
Название	Агроинженерия
Направленность/профиль	Технические системы в агробизнесе



Шифр компетенции	ОПК-5
Название компетенции	Способен участвовать в проведении экспериментальных исследований в профессиональной деятельности;



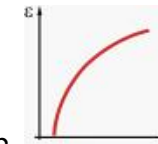

### Индикаторы достижения компетенции:

Шифр индикатора	ОПК-5.1
Наименование индикатора	Под руководством специалиста более высокой квалификации участвует в проведении экспериментальных исследований в области агроинженерии

Шифр индикатора	ОПК-5.2
Наименование индикатора	Использует классические и современные методы исследования в агроинженерии

### Формирование компетенции:

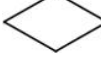
Дисциплина	Семестр изучения			Шифр индикатора	Задания (тесты, вопросы, задачи, расчетные и ситуационные задачи, кейсы и т.д.)**
	ОФО	ЗФО	ОЗФО		
Физика	1, 2, 3	1, 2, 3		ОПК-5.1	<p>Вопрос 1</p> <p>Момент импульса вращающегося тела изменяется по закону <math>L = \alpha t^2</math>, где <math>\alpha</math> - некоторая положительная константа. Момент инерции тела остается постоянным в течение всего времени вращения. При этом угловое ускорение тела зависит от времени согласно графику ...</p> <div style="display: flex; justify-content: space-around;"> <div style="text-align: center;">  <p>1.</p> </div> <div style="text-align: center;">  <p>2.</p> </div> <div style="text-align: center;">  <p>3.</p> </div> <div style="text-align: center;">  <p>4.</p> </div> </div>
Физика	1, 2, 3	1, 2, 3		ОПК-5.1	<p>Вопрос 2</p> <p>Физические явления в одинаковых условиях протекают одинаково во всех инерциальных системах отсчета – это принцип ...</p> <ol style="list-style-type: none"> <li>1. соответствия</li> <li>2. дополненности</li> </ol>

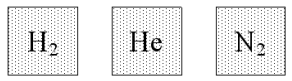
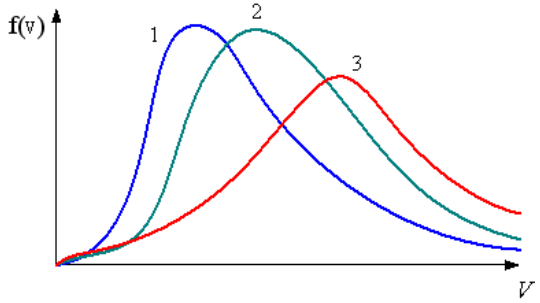
				3. независимости 4. относительности
Физика	1, 2, 3	1, 2, 3	ОПК-5.1	<p>Вопрос 3</p>  <p>На борту космического корабля нанесена эмблема в виде геометрической фигуры. Из-за релятивистского сокращения длины эта фигура изменяет свою форму. Если корабль движется в направлении, указанном на рисунке стрелкой, со скоростью, сравнимой со скоростью света, то в неподвижной системе отсчета эмблема примет форму, указанную на рисунке ...</p> <p>1. </p> <p>2. </p> <p>3. </p>
Физика	1, 2, 3	1, 2, 3	ОПК-5.1	<p>Вопрос 4</p> <p>Точка совершает гармонические колебания по закону <math>x = A \cos(\omega t + \varphi_0)</math>, где <math>A = 4</math> см, а <math>\omega = 3</math> с<sup>-1</sup>. Максимальная скорость точки равна ..... см/с</p>
Физика	1, 2, 3	1, 2, 3	ОПК-5.1	<p>Вопрос 5</p> <p>В трех одинаковых сосудах при равных условиях находится одинаковое количество водорода, гелия и азота</p> <p></p> <p>Распределение скоростей молекул азота будет описывать кривая .....</p> 

Физика	1, 2, 3	1, 2, 3	ОПК-5.1	<p>Вопрос 6</p> <p>Двухатомному идеальному газу в результате изобарического процесса подведено количество теплоты <math>\Delta Q</math>. На увеличение внутренней энергии газа расходуется часть теплоты <math>\frac{\Delta U}{\Delta Q}</math>, равная....</p>
Физика	1, 2, 3	1, 2, 3	ОПК-5.1	<p>Вопрос 7</p> <p>При адиабатическом расширении идеального газа ...</p> <ol style="list-style-type: none"> <li>1. температура и энтропия не изменяются</li> <li>2. температура и энтропия возрастают</li> <li>3. температура понижается, энтропия не изменяется</li> <li>4. температура понижается, энтропия возрастает</li> </ol>
Физика	1, 2, 3	1, 2, 3	ОПК-5.1	<p>Вопрос 8</p> <p>Найти поверхностную плотность заряда на шаре радиусом <math>R = 1</math> м. Заряд шара <math>Q = 3,14</math> нКл. Ответ выразить в нКл/м<sup>2</sup> . .....</p>
Физика	1, 2, 3	1, 2, 3	ОПК-5.1	<p>Вопрос 9</p> <p>Вольт-амперная характеристика активных элементов 1 и 2 цепи представлена на рисунке. Отношение сопротивлений <math>R_1/R_2</math> этих элементов равно ...</p>
Физика	1, 2, 3	1, 2, 3	ОПК-5.1	<p>Вопрос 10</p> <p>Сила тока, протекающего в катушке, изменяется по закону <math>I=1-0,2t</math>. Если при этом на концах катушки наводится ЭДС самоиндукции <math>E_{is} = 2,0 \cdot 10^{-2}</math> В, то индуктивность катушки равна...</p> <ol style="list-style-type: none"> <li>1. 0,1 Гн</li> <li>2. 4 Гн</li> <li>3. 1 Гн</li> <li>4. 0,4 Гн</li> </ol>
Автоматика	8	10	ОПК-5.1	<p>Вопрос 11</p> <p>Не является датчиком температуры:</p> <ol style="list-style-type: none"> <li>1) терморезистор</li> <li>2) дилатометр</li> <li>3) термопара</li> <li>4) тензодатчик</li> </ol>
Автоматика	8	10	ОПК-5.1	<p>Вопрос 12</p> <p>Зависимость выходной величины от входной в установившемся режиме .....</p>

Автоматика	8	10		ОПК-5.1	Вопрос 13 Зависимость выходной величины от входной в переходном режиме .....
Автоматика	8	10		ОПК-5.1	Вопрос 14 Термопара состоит из сплава .....
Автоматика	8	10		ОПК-5.1	Вопрос 15 Схема включения транзистора с максимальным коэффициентом усиления по мощности: 1) ОА 2) ОК 3) ОЭ 4) ОБ
Автоматика	8	10		ОПК-5.1	Вопрос 16 В транзисторном усилителе ток делится в цепи базы: 1) равен току базы 2) $10 \cdot I_b$ 3) $50 \cdot I_b$ 4) $100 \cdot I_b$
Автоматика	8	10		ОПК-5.1	Вопрос 17 $T_1 \cdot X_{\text{ВЫХ}} = K \cdot X_{\text{ВХ}} - \dots\dots\dots$ звено:
Автоматика	8	10		ОПК-5.1	Вопрос 18 Усилительное безынерционное звено: 1) $P \cdot X_{\text{ВЫХ}} = K \cdot X_{\text{ВХ}}$ 2) $X_{\text{ВЫХ}} = P \cdot X_{\text{ВХ}}$ 3) $K \cdot X_{\text{ВЫХ}} = X_{\text{ВХ}}$ 4) $X_{\text{ВЫХ}} = K \cdot X_{\text{ВХ}}$
Автоматика	8	10		ОПК-5.1	Вопрос 19 $W(p) = K -$ передаточная функция усилительного .....
Автоматика	8	10		ОПК-5.1	Вопрос 20 $(T_1 \cdot P + 1) \cdot X_{\text{ВЫХ}} = K \cdot X_{\text{ВХ}} -$ Аперидическое звено какого порядка .....
Теория машин и механизмов	4	4		ОПК-5.1	Вопрос 21 Что такое шатун? 1. шатун – это звено, совершающее полнооборотное вращательное движение вокруг неподвижной оси (стойки) 2. шатун – это звено, совершающее качательное движение вокруг неподвижной оси (стойки) 3. шатун – это звено, имеющее общую кинематическую пару со стойкой и совершающее прямолинейное возвратно-поступательное движение 4. шатун – это звено, не имеющее общих кинематических пар со стойкой и совершающее сложное плоскопараллельное движение

Теория машин и механизмов	4	4		<i>ОПК-5.1</i>	<p>Вопрос 22</p> <p>Кинематическая схема механизма...</p> <ol style="list-style-type: none"> <li>1. определяет особенности механизма</li> <li>2. определяет назначение механизма</li> <li>3. выполняется в масштабе и является основой механизма</li> </ol>
Теория машин и механизмов	4	4		<i>ОПК-5.1</i>	<p>Вопрос 23</p> <p>К какому типу машин можно отнести дизель двигатель в легковых автомобилях (по классификации в ТММ)?</p> <ol style="list-style-type: none"> <li>1. к информационным машинам</li> <li>2. к технологическим машинам</li> <li>3. к энергетическим машинам</li> <li>4. к транспортным машинам</li> <li>5. к универсальным машинам</li> <li>6. к экономичным машинам</li> </ol>
Теория машин и механизмов	4	4		<i>ОПК-5.1</i>	<p>Вопрос 24</p> <p>Вид классификации механизма с точки зрения определения его принципа образования:</p> <ol style="list-style-type: none"> <li>1. по функциональному назначению</li> <li>2. кинематическая</li> <li>3. структурно-конструктивная</li> <li>4. структурная</li> <li>5. силовая</li> </ol>
Теория машин и механизмов	4	4		<i>ОПК-5.1</i>	<p>Вопрос 25</p> <p>_____ механизм – это механизм, все подвижные звенья которого описывают неплоские траектории или траектории, лежащие в пересекающихся плоскостях</p> <ol style="list-style-type: none"> <li>1. Пространственный</li> <li>2. Плоский</li> <li>3. Линейный</li> <li>4. Симметричный</li> </ol>
Сопротивление материалов	4, 5	4, 5		<i>ОПК-5.1</i>	<p>Вопрос 26</p> <p>Вычислите минимальный диаметр <math>d</math> круглого сплошного вала, если крутящий момент <math>M_k = 750 \text{ Н*м}</math> и допустимое напряжение <math>[\tau_k] = 30 \text{ МПа}</math></p> <ol style="list-style-type: none"> <li>1. <math>d = 40 \text{ мм}</math></li> <li>2. <math>d = 60 \text{ мм}</math></li> <li>3. <math>d = 50 \text{ мм}</math></li> <li>4. <math>d = 70 \text{ мм}</math></li> </ol>
Сопротивление материалов	4, 5	4, 5		<i>ОПК-5.1</i>	<p>Вопрос 27</p> <p>Вычислить допустимый крутящий момент <math>[M_k]</math> при кручении круглого сплошного вала <math>d = 20 \text{ мм}</math>, если допустимое напряжение <math>[\tau_k] = 50 \text{ МПа}</math></p>



				<ol style="list-style-type: none"> <li>1. <math>[M_k] = 80 \text{ Н*м}</math></li> <li>2. <math>[M_k] = 60 \text{ Н*м}</math></li> <li>3. <math>[M_k] = 90 \text{ Н*м}</math></li> <li>4. <math>[M_k] = 70 \text{ Н*м}</math></li> </ol>
Сопротивление материалов	4, 5	4, 5	ОПК-5.1	<p>Вопрос 28</p> <p>Вычислить максимальное напряжение <math>\tau_k</math> в поперечном сечении при кручении круглого сплошного вала <math>d = 100 \text{ мм}</math>, если крутящий момент <math>M_k = 9,6 \text{ кН*м}</math>, полярный момент инерции <math>I_p = 8 \cdot 10^6 \text{ мм}^4</math></p> <ol style="list-style-type: none"> <li>1. <math>\tau_k = 40 \text{ МПа}</math></li> <li>2. <math>\tau_k = 60 \text{ МПа}</math></li> <li>3. <math>\tau_k = 30 \text{ МПа}</math></li> <li>4. <math>\tau_k = 50 \text{ МПа}</math></li> </ol>
Сопротивление материалов	4, 5	4, 5	ОПК-5.1	<p>Вопрос 29</p> <p>Формула определения координат центра тяжести сложного сечения</p> <ol style="list-style-type: none"> <li>1. <math>z_e = \sum \frac{J_p}{F}</math> ; <math>y_c = \sum \frac{J_p}{F}</math></li> <li>2. <math>x_c = \sum \frac{S_y}{F}</math> ; <math>y_c = \sum \frac{S_x}{F}</math></li> <li>3. <math>y_c = \sum \frac{J_x}{F}</math> ; <math>x_c = \sum \frac{J_y}{F}</math></li> <li>4. <math>x_c = \sum \frac{S_y}{F}</math> ; <math>y_c = \frac{J_x}{F}</math></li> </ol>
Сопротивление материалов	4, 5	4, 5	ОПК-5.1	<p>Вопрос 30</p> <p>Формула определения центробежного момента инерции</p> <ol style="list-style-type: none"> <li>1. <math>J_{xy} = \int_F ydF</math></li> <li>2. <math>J_{xy} = \int_F x^2 dF</math></li> <li>3. <math>J_{xy} = \int_F xydF</math></li> <li>4. <math>J_{zx} = \int_F y^2 dF</math></li> </ol>
Автоматика	8	10	ОПК-5.2	<p>Вопрос 31</p> <p>Из приведенных ниже схем включения транзисторов максимальное усиление по току обеспечивает схема включения с:</p> <ol style="list-style-type: none"> <li>1. ОЭ</li> </ol>

				2. ОБ 3. ОК 4. ОА
Автоматика	8	10	ОПК-5.2	Вопрос 32 Из приведенных ниже схем включения транзисторов максимальное усиление по напряжению обеспечивает схема включения с: 1. ОЭ 2. ОБ 3. ОК 4. ОА
Автоматика	8	10	ОПК-5.2	Вопрос 33 Из приведенных ниже схем включения транзисторов максимальное усиление по мощности обеспечивает схема включения с: 1. ОЭ 2. ОБ 3. ОК 4. ОА
Автоматика	8	10	ОПК-5.2	Вопрос 34 АСУТП расшифровка .....
Автоматика	8	10	ОПК-5.2	Вопрос 35 АСУП расшифровка .....
Автоматика	8	10	ОПК-5.2	Вопрос 36 В состав какой защиты входят: релейная защита, автоблокировка .....
Автоматика	8	10	ОПК-5.2	Вопрос 37 Возмущение, искажающее поступающую в управляющее устройство информацию о нагрузке .....
Автоматика	8	10	ОПК-5.2	Вопрос 38 Если в системе автоматического управления только одна управляемая величина, то систему называют .....
Автоматика	8	10	ОПК-5.2	Вопрос 39 Местные связи получили также второе название .....
Автоматика	8	10	ОПК-5.2	Вопрос 40 Задатчик алгоритма функционирования – это .....
Теория машин и механизмов	4	4	ОПК-5.2	Вопрос 41 На какие типы подразделяются механизмы исходя из их кинематических, конструктивных и функциональных свойств?

				<ol style="list-style-type: none"> <li>1. рычажные, кулачковые, зубчатые и фрикционные</li> <li>2. высоко- и низкоскоростные</li> <li>3. одно- двух- и многозвенные</li> <li>4. простые и сложные механизмы</li> </ol>
Теория машин и механизмов	4	4	ОПК-5.2	<p>Вопрос 42</p> <p>Механизм состоит ...</p> <ol style="list-style-type: none"> <li>1. из кинематических пар</li> <li>2. из стойки</li> <li>3. из кинематических цепей</li> <li>4. из отдельных звеньев</li> </ol>
Теория машин и механизмов	4	4	ОПК-5.2	<p>Вопрос 43</p> <p>Плоскостная кинематическая пара имеет...</p> <ol style="list-style-type: none"> <li>1. одну вращательную и две поступательных степени свободы</li> <li>2. две вращательных и одну поступательную степеней свободы</li> <li>3. три вращательных и одну поступательную степеней свободы</li> <li>4. одну вращательную и одну поступательную степени свободы</li> <li>5. одну вращательную и три поступательных степени свободы</li> </ol>
Теория машин и механизмов	4	4	ОПК-5.2	<p>Вопрос 44</p> <p>В состав механизма может входить ...</p> <ol style="list-style-type: none"> <li>1. только одно неподвижное звено;</li> <li>2. не менее одного и не более двух неподвижных звеньев;</li> <li>3. любое число подвижных звеньев;</li> <li>4. два или более подвижных звеньев;</li> </ol>
Теория машин и механизмов	4	4	ОПК-5.2	<p>Вопрос 45</p> <p>Механизм, воспроизводящий требуемую функциональную зависимость между перемещениями входных и выходных звеньев называется...</p> <ol style="list-style-type: none"> <li>1. кулисным механизмом</li> <li>2. передаточным механизмом</li> <li>3. направляющим механизмом</li> <li>4. зубчатым механизмом</li> <li>5. рычажным механизмом</li> </ol>
Теория машин и механизмов	4	4	ОПК-5.2	<p>Вопрос 46</p> <p>Машиной называется _____</p> <ol style="list-style-type: none"> <li>1. технический объект, предназначенный для получения или преобразования механической энергии с целью выполнения его функций;</li> <li>2. устройство для преобразования материалов;</li> <li>3. ряд звеньев, соединенных между собой кинематическими парами;</li> </ol>

				4. кинематическая цепь с одним неподвижным звеном, допускающая целесообразные однозначно определенные движения; 5. технический объект для замены человека в его трудовых и физиологических функциях.
Теория машин и механизмов	4	4		<i>ОПК-5.2</i> Вопрос 47 Для чего предназначен механизм? 1. Для передачи движения 2. Для совершения полезной работы 3. Для преобразования движения 4. Для преобразования энергии 5. Для передачи сил 6. Для облегчения и замены умственного и физического труда человека
Теория машин и механизмов	4	4		<i>ОПК-5.2</i> Вопрос 48 Какое звено называют стойкой? 1. стойка – это неподвижное звено 2. стойка – это подвижное звено во вращательном механизме 3. стойка – это механизм, входящий в состав любой машины 4. стойка – это подвижное соединение двух соприкасающихся звеньев, допускающих их относительное движение
Теория машин и механизмов	4	4		<i>ОПК-5.2</i> Вопрос 49 Что такое звено? 1. звено – это механизм, предназначенный для выполнения полезной работы, служащий для облегчения умственного и физического труда человека 2. звено – это искусственное сочетание твердых тел, предназначенное для преобразования определенного движения одного или нескольких твердых тел в требуемые движения других твердых тел 3. звено – это твёрдое тело, входящее в состав механизма 4. звено – это подвижное соединение двух соприкасающихся элементов, допускающих их относительное движение
Теория машин и механизмов	4	4		<i>ОПК-5.2</i> Вопрос 50 Кривошип – это звено, совершающее _____ 1. полнооборотное вращательное движение вокруг неподвижной оси (стойки) 2. кривошип – это звено, совершающее качательное движение вокруг неподвижной оси (стойки) 3. кривошип – это звено, имеющее общую кинематическую пару со стойкой и совершающее прямолинейное возвратно-поступательное движение 4. кривошип – это звено, не имеющее общих кинематических пар со стойкой и совершающее сложное плоскопараллельное движение
Соппротивление материалов	4, 5	4, 5		<i>ОПК-5.2</i> Вопрос 51 Если изгибающая сила не лежит в главной плоскости, изгиб называют.....

Сопротивление материалов	4, 5	4, 5		ОПК-5.2	Вопрос 52 Модуль упругости характеризует свойство материала.....
Сопротивление материалов	4, 5	4, 5		ОПК-5.2	Вопрос 53 Напряжение, до которого действует закон Гука.....
Сопротивление материалов	4, 5	4, 5		ОПК-5.2	Вопрос 54 Напряжение, при котором происходит разрушение хрупкого материала
Сопротивление материалов	4, 5	4, 5		ОПК-5.2	Вопрос 55 Деформация, которая остается после снятия нагрузки.....
Сопротивление материалов	4, 5	4, 5		ОПК-5.2	Вопрос 56 Метод позволяющий определить внутренние силовые факторы.....
Детали машин, основы конструирования и подъемно-транспортные машины	4, 5	4, 5		ОПК-5.2	Вопрос 57 В ременной передаче, работающей на принципе зацепления, используются _____ ремни. 1. круглые 2. плоские 3. клиновые 4. зубчатые
Детали машин, основы конструирования и подъемно-транспортные машины	4, 5	4, 5		ОПК-5.2	Вопрос 58  Для сообщения с внешней средой в редукторе, изображенном на рисунке, используется ... 1. маслоуказатель 2. сливная пробка 3. отдушина 4. проушина
Детали машин, основы конструирования и подъемно-транспортные машины	4, 5	4, 5		ОПК-5.2	Вопрос 59 Концевые участки валов делают коническими для ...  1. экономии металла и снижения массы 2. удобства и простоты изготовления

					3. удобства монтажа и снятия устанавливаемых деталей 4. повышения прочности и жесткости
Детали машин, основы конструирования и подъемно-транспортные машины	4, 5	4, 5		ОПК-5.2	Вопрос 60 Расчетные напряжения изгиба вала обратно пропорциональны диаметру вала в ... 1. кубе 2. квадрате 3. четвертой степени 4. первой степени

**Ключи к заданиям:**

Дисциплина	Семестр изучения			Шифр индикатора	Ключи к заданиям
	ОФО	ЗФО	ОЗФО		
Физика	1, 2, 3	1, 2, 3		ОПК-5.1	Вопрос 1 Правильный ответ: 4
Физика	1, 2, 3	1, 2, 3		ОПК-5.1	Вопрос 2 Правильный ответ: 4
Физика	1, 2, 3	1, 2, 3		ОПК-5.1	Вопрос 3 Правильный ответ: 2
Физика	1, 2, 3	1, 2, 3		ОПК-5.1	Вопрос 4 Правильный ответ: 12
Физика	1, 2, 3	1, 2, 3		ОПК-5.1	Вопрос 5 Правильный ответ: 1
Физика	1, 2, 3	1, 2, 3		ОПК-5.1	Вопрос 6 Правильный ответ: 5/7
Физика	1, 2, 3	1, 2, 3		ОПК-5.1	Вопрос 7 Правильный ответ: 3
Физика	1, 2, 3	1, 2, 3		ОПК-5.1	Вопрос 8 Правильный ответ: 0,25
Физика	1, 2, 3	1, 2, 3		ОПК-5.1	Вопрос 9 Правильный ответ: 0,5
Физика	1, 2, 3	1, 2, 3		ОПК-5.1	Вопрос 10 Правильный ответ: 1
Автоматика	8	10		ОПК-5.1	Вопрос 11 Правильный ответ: 4
Автоматика	8	10		ОПК-5.1	Вопрос 12 Правильный ответ: статическая характеристика
Автоматика	8	10		ОПК-5.1	Вопрос 13 Правильный ответ: динамическая характеристика

Автоматика	8	10		ОПК-5.1	Вопрос 14 Правильный ответ: медь – константан
Автоматика	8	10		ОПК-5.1	Вопрос 15 Правильный ответ: 3
Автоматика	8	10		ОПК-5.1	Вопрос 16 Правильный ответ: 1
Автоматика	8	10		ОПК-5.1	Вопрос 17 Правильный ответ: дифференцирующее
Автоматика	8	10		ОПК-5.1	Вопрос 18 Правильный ответ: 4
Автоматика	8	10		ОПК-5.1	Вопрос 19 Правильный ответ: безынерционного
Автоматика	8	10		ОПК-5.1	Вопрос 20 Правильный ответ: 1-го порядка
Теория машин и механизмов	4	4		ОПК-5.1	Вопрос 21 Правильный ответ: 4
Теория машин и механизмов	4	4		ОПК-5.1	Вопрос 22 Правильный ответ: 3
Теория машин и механизмов	4	4		ОПК-5.1	Вопрос 23 Правильный ответ: 3
Теория машин и механизмов	4	4		ОПК-5.1	Вопрос 24 Правильный ответ: 4
Теория машин и механизмов	4	4		ОПК-5.1	Вопрос 25 Правильный ответ: 1
Сопротивление материалов	4, 5	4, 5		ОПК-5.1	Вопрос 26 Правильный ответ: 3
Сопротивление материалов	4, 5	4, 5		ОПК-5.1	Вопрос 27 Правильный ответ: 3
Сопротивление материалов	4, 5	4, 5		ОПК-5.1	Вопрос 28 Правильный ответ: 2
Сопротивление материалов	4, 5	4, 5		ОПК-5.1	Вопрос 29 Правильный ответ: 2
Сопротивление материалов	4, 5	4, 5		ОПК-5.1	Вопрос 30 Правильный ответ: 3
Автоматика	8	10		ОПК-5.2	Вопрос 31 Правильный ответ: 3
Автоматика	8	10		ОПК-5.2	Вопрос 32 Правильный ответ: 2
Автоматика	8	10		ОПК-5.2	Вопрос 33 Правильный ответ: 1
Автоматика	8	10		ОПК-5.2	Вопрос 34 Правильный ответ: автоматическая система управления технологическими процессами

Автоматика	8	10		ОПК-5.2	Вопрос 35 Правильный ответ: автоматическая система управления производством
Автоматика	8	10		ОПК-5.2	Вопрос 36 Правильный ответ: автоматическая защита
Автоматика	8	10		ОПК-5.2	Вопрос 37 Правильный ответ: помеха
Автоматика	8	10		ОПК-5.2	Вопрос 38 Правильные ответ: одноконтурный
Автоматика	8	10		ОПК-5.2	Вопрос 39 Правильный ответ: корректирующие
Автоматика	8	10		ОПК-5.2	Вопрос 40 Правильный ответ: ЗАФ
Теория машин и механизмов	4	4		ОПК-5.2	Вопрос 41 Правильный ответ: 4
Теория машин и механизмов	4	4		ОПК-5.2	Вопрос 42 Правильный ответ: 4
Теория машин и механизмов	4	4		ОПК-5.2	Вопрос 43 Правильный ответ: 1
Теория машин и механизмов	4	4		ОПК-5.2	Вопрос 44 Правильный ответ: 3
Теория машин и механизмов	4	4		ОПК-5.2	Вопрос 45 Правильный ответ: 2
Теория машин и механизмов	4	4		ОПК-5.2	Вопрос 46 Правильный ответ: 1
Теория машин и механизмов	4	4		ОПК-5.2	Вопрос 47 Правильный ответ: 3
Теория машин и механизмов	4	4		ОПК-5.2	Вопрос 48 Правильный ответ: 1
Теория машин и механизмов	4	4		ОПК-5.2	Вопрос 49 Правильный ответ: 3
Теория машин и механизмов	4	4		ОПК-5.2	Вопрос 50 Правильный ответ: 1
Сопротивление материалов	4, 5	4, 5		ОПК-5.2	Вопрос 51 Правильный ответ: косым
Сопротивление материалов	4, 5	4, 5		ОПК-5.2	Вопрос 52 Правильный ответ: жесткость
Сопротивление материалов	4, 5	4, 5		ОПК-5.2	Вопрос 53 Правильный ответ: напряжение пропорциональности
Сопротивление материалов	4, 5	4, 5		ОПК-5.2	Вопрос 54 Правильный ответ: прочность
Сопротивление материалов	4, 5	4, 5		ОПК-5.2	Вопрос 55 Правильный ответ: остаточной
Сопротивление материалов	4, 5	4, 5		ОПК-5.2	Вопрос 56



					Правильный ответ: сечений
Детали машин, основы конструирования и подъемно-транспортные машины	4, 5	4, 5		<i>ОПК-5.2</i>	Вопрос 57 Правильный ответ: 4
Детали машин, основы конструирования и подъемно-транспортные машины	4, 5	4, 5		<i>ОПК-5.2</i>	Вопрос 58 Правильный ответ: 3
Детали машин, основы конструирования и подъемно-транспортные машины	4, 5	4, 5		<i>ОПК-5.2</i>	Вопрос 59 Правильный ответ: 3
Детали машин, основы конструирования и подъемно-транспортные машины	4, 5	4, 5		<i>ОПК-5.2</i>	Вопрос 60 Правильный ответ: 2

Для каждой компетенции ФОС сохраняется отдельным файлом.

## ОЦЕНОЧНЫЕ МАТЕРИАЛЫ ДЛЯ ПРОВЕРКИ СФОРМИРОВАННОСТИ КОМПЕТЕНЦИИ

### Направление подготовки/специальность:

Код	35.03.06
Название	Агроинженерия
Направленность/профиль	Технические системы в агробизнесе

Шифр компетенции	ОПК-6
Название компетенции	Способен использовать базовые знания экономики и определять экономическую эффективность в профессиональной деятельности.

### Индикаторы достижения компетенции:

Шифр индикатора	ОПК-6.1
Наименование индикатора	Демонстрирует базовые знания экономики в сфере сельскохозяйственного производства

Шифр индикатора	ОПК-6.2
Наименование индикатора	Определяет экономическую эффективность применения технологий и средств сельскохозяйственного производства

### Формирование компетенции:

Дисциплина	Семестр изучения			Шифр индикатора	Задания (тесты, вопросы, задачи, расчетные и ситуационные задачи, кейсы и т.д.)**
	ОФО	ЗФО	ОЗФО		
Экономика и организация производства на предприятии АПК	7	9		ОПК-6.1	Вопрос 1 Какой из показателей не характеризует оценку эффективности размещения производства: А) коэффициент опережения; Б) капитальные вложения; В) уровень обеспеченности продукции; Г) приведенные затраты.
Экономика и организация производства на предприятии АПК	7	9		ОПК-6.1	Вопрос 2 Какой коэффициент выражает отношение темпа роста отрасли или отдельного комплекса к темпу роста всей промышленности: А) общих капитальных вложений; Б) полной себестоимости; В) опережения; Г) приведенных затрат.
Экономика и организация производства на предприятии АПК	7	9		ОПК-6.1	Вопрос 3 Для оценки сырьевого фактора и регионального потребления продукции новых промышленных объектов используется метод... А) зонирования; Б) сравнительной вариантной оценки;

				В) опережения; Г) оценки взаимодействующих факторов.
Экономика и организация производства на предприятии АПК	7	9	ОПК-6.1	<p>Вопрос 4</p> <p>Экономическая эффективность АПК оценивается по соотношению:</p> <ol style="list-style-type: none"> <li>стоимость конечного продукта и численности сельского населения</li> <li>суммы производственных затрат и стоимости конечного продукта</li> <li>суммы производственных затрат и стоимости основных производственных фондов</li> <li>стоимости конечного продукта и суммы затрат в части производства конечного продукта.</li> </ol>
Экономика и организация производства на предприятии АПК	7	9	ОПК-6.1	<p>Вопрос 5</p> <p>Основным показателем социальной эффективности является:</p> <ol style="list-style-type: none"> <li>повышение безработицы в местах расположения сельскохозяйственных предприятий</li> <li>повышение занятости населения в местах расположения сельскохозяйственных предприятий</li> <li>повышение уровня автоматизации и комплексной механизации отдельных видов работ</li> <li>снижение производственного травматизма и профессиональных заболеваний населения</li> </ol>
Экономика и организация производства на предприятии АПК	7	9	ОПК-6.1	<p>Вопрос 6</p> <p>Исходя из чего можно оценить состояние продовольственной безопасности?</p> <ol style="list-style-type: none"> <li>из процентного соотношения объема продукции к общему объему импортируемого продовольствия</li> <li>из процентного соотношения объемов импортируемого продовольствия к общему объему продуктов</li> <li>из процентного соотношения конечного продукта отрасли в валовом внутреннем продукте государства</li> </ol>
Экономика и организация производства на предприятии АПК	7	9	ОПК-6.1	<p>Вопрос 7</p> <p>Наиболее общими показателями экономической эффективности размещения с.-х. производства являются:</p> <ol style="list-style-type: none"> <li>издержки производства на ед. продукции; урожайность с.х.; удельный вес производства продукции животноводства в общем объеме по стране; рентабельность продукции; эффективность капитальных вложений</li> <li>производительность труда; эффективность капитальных вложений; рентабельность производства; объем производства продукции с ед. земельной площади; издержки производства с.х. продукции</li> <li>степень использования посевных площадей; количество минеральных удобрений на ед. площади; производительность труда; эффективность капитальных вложений; обеспеченность кормами; рентабельность производства</li> </ol>
Экономика и организация производства на предприятии АПК	7	9	ОПК-6.1	<p>Вопрос 8</p> <p>Какой показатель при определении специализации хозяйства является наиболее важным?</p> <ol style="list-style-type: none"> <li>структура денежной выручки</li> <li>структура посевных площадей</li> </ol>

				3. структура производственных затрат 4. структура валовой продукции 5. структура товарной продукции
Экономика и организация производства на предприятии АПК	7	9	ОПК-6.1	Вопрос 9 Какие факторы эффективности производства зерна относятся к организационно-экономическим: 1. использование эффективных сортов и гибридов 2. система машин по уборке урожая и очистке зерна 3. материальное стимулирование 4. спрос и предложение
Экономика и организация производства на предприятии АПК	7	9	ОПК-6.1	Вопрос 10 Дайте понятие продовольственной безопасности 1. обеспечение страны ресурсами, потенциалом и гарантии в удовлетворении потребности населения в продуктах питания не ниже медицинских обоснованных норм 2. способность государства покрывать внутренние потребности в продовольствии 3. способность АПК самостоятельно обеспечивать производство, хранение, переработку и снабжение населения продуктами питания
Экономика и организация производства на предприятии АПК	7	9	ОПК-6.1	Вопрос 11 Для оценки эффективности специализации используют один из показателей – сумма чистого дохода на 100 руб. затрат, который определяется отношением: 1. затрат труда на сумму чистого дохода 2. чистого дохода на производственные затраты 3. производственных затрат на чистый доход 4. чистого дохода на затраты труда
Экономика и организация производства на предприятии АПК	7	9	ОПК-6.1	Вопрос 12 Каким важным натуральным показателем эффективности является при производстве сахарной свеклы: 1. трудоемкость единицы продукции 2. рентабельность производства 3. себестоимость 1ц корнеплодов 4. выработка сахара-песка на 1 га посева
Экономика и организация производства на предприятии АПК	7	9	ОПК-6.1	Вопрос 13 Какие факторы оказывают влияние на спрос? 1. изменение денежных доходов населения 2. изменение ресурсных цен 3. изменение налогов и дотаций 4. изменение технологий
Экономика и организация	7	9	ОПК-6.1	Вопрос 14 Чем характеризуется закон стоимости:

производства на предприятии АПК				<ol style="list-style-type: none"> <li>1. предполагает постоянное совершенствование качества продукции с одновременным снижением уровня издержек</li> <li>2. в соответствие, с которым товар может быть реализован только по цене в объемах, определяемых соотношением спроса и предложения</li> <li>3. в соответствии, с которым объем товаров и услуг уравнивается платежеспособным спросом потенциальных покупателей</li> <li>4. в соответствии, с которым продукция реализуется с учетом издержек по ее созданию, но по той стоимости, в которой покупатель оценивает удовлетворение потребностей</li> </ol>
Технико-экономическое обоснование инженерно-технических решений	8	10	ОПК-6.1	<p>Вопрос 15</p> <p>Коэффициенты, характеризующие степень использования заемного капитала, коэффициенты ликвидности, коэффициенты рентабельности, коэффициенты рыночной стоимости компании относятся к коэффициентам ... типа</p>
Технико-экономическое обоснование инженерно-технических решений	8	10	ОПК-6.1	<p>Вопрос 16</p> <p>Коэффициент финансовой устойчивости определяется как отношение: собственных средств предприятия и субсидий к ... средствам</p>
Технико-экономическое обоснование инженерно-технических решений	8	10	ОПК-6.1	<p>Вопрос 17</p> <p>Оперативный диагностический анализ фирмы и ее среды – это ... анализ.</p>
Технико-экономическое обоснование инженерно-технических решений	8	10	ОПК-6.1	<p>Вопрос 18</p> <p>По своей сути лизинг (как специфическая форма финансирования) является формой вложения средств в ...</p>
Технико-экономическое обоснование инженерно-технических решений	8	10	ОПК-6.1	<p>Вопрос 19</p> <p>Для расчета коммерческой эффективности инвестиционного проекта в большей степени используются две формы бухгалтерской отчетности организации: ... и Отчет о движении денежных средств с расчетом показателей эффективности</p>
Технико-экономическое обоснование инженерно-технических решений	8	10	ОПК-6.1	<p>Вопрос 20</p> <p>Коэффициент оборачиваемости активов рассчитывается как отношение:</p> <ol style="list-style-type: none"> <li>А. Валовой прибыли к средней стоимости активов</li> <li>Б. Чистой прибыли к стоимости активов за определенный период</li> <li>В. Выручки от продаж к средней (за период) стоимости активов</li> <li>Г. Средней стоимости активов к общей чистой при-были предприятия</li> </ol>
Технико-экономическое	8	10	ОПК-6.1	<p>Вопрос 21</p> <p>Коэффициент оборачиваемости собственного капитала определяется как отношение:</p>

обоснование инженерно-технических решений				<p>А. Выручки от продаж к средней (за период) стоимости собственного капитала</p> <p>Б. Собственного капитала к заемному за определенный период</p> <p>В. Стоимости собственного капитала к выручке от продаж за определенный период</p> <p>Г. Чистой прибыли к средней стоимости собственного капитала</p>
Технико-экономическое обоснование инженерно-технических решений	8	10	ОПК-6.1	<p>Вопрос 22</p> <p>Коэффициент оборачиваемости товарно-материальных запасов определяется как отношение:</p> <p>А. Средней (за период) стоимости запасов к выручке от продаж</p> <p>Б. Выручки от продаж к средней (за период) стоимости запасов</p> <p>В. Чистой прибыли к средней (за период) стоимости запасов</p> <p>Г. Стоимости товарно-материальных запасов к валовой прибыли пред-приятия</p>
Технико-экономическое обоснование инженерно-технических решений	8	10	ОПК-6.1	<p>Вопрос 23</p> <p>Под альтернативными (вменными) издержками следует понимать:</p> <p>А. Возможную упущенную выгоду от использования активов или ресурсов в других целях</p> <p>Б. Цену замены одного блага другим или же стоимость производства, измеряемой с точки зрения потерянной (упущенной) возможности производства другого вида товара, услуг, требующих аналогичных затрат ресурсов</p> <p>В. Взаимозаменяемые в процессе производства издержки по реализации инвестиционного проекта</p> <p>Г. Внутрипроизводственные резервы снижения издержек организации</p>
Инженерная инновационная деятельность	7	9	ОПК-6.1	<p>Вопрос 24</p> <p>Опытно-конструкторские работы (ОКР) и технологическая подготовка производства (ТПП) – это этап инновационного процесса, обычно предшествующий ...</p>
Инженерная инновационная деятельность	7	9	ОПК-6.1	<p>Вопрос 25</p> <p>Коэффициент финансовой устойчивости определяется как отношение: собственных средств предприятия и субсидий к ... средствам</p>
Инженерная инновационная деятельность	7	9	ОПК-6.1	<p>Вопрос 26</p> <p>Оперативный диагностический анализ фирмы и ее среды – это ... анализ.</p>
Инженерная инновационная деятельность	7	9	ОПК-6.1	<p>Вопрос 27</p> <p>По своей сути лизинг (как специфическая форма финансирования) является формой вложения средств в ... ..</p>
Инженерная инновационная деятельность	7	9	ОПК-6.1	<p>Вопрос 28</p> <p>Основные уровни инновационной деятельности:</p> <p>А. операционный и стратегический</p> <p>Б. операционный и функциональный</p> <p>В. стратегический и функциональный</p> <p>Г. функциональный и проектный</p>

Инженерная инновационная деятельность	7	9		ОПК-6.1	Вопрос 29 Зона микросреды организации является ... анализа микросреды организации
Инженерная инновационная деятельность	7	9		ОПК-6.1	Вопрос 30 Инновационная среда организации складывается из инновационного потенциала и инновационного (ой) ...
Инженерная инновационная деятельность	7	9		ОПК-6.1	Вопрос 31 Влияние характеристик среды на инновационный потенциал организации – это ... анализа микросреды организации
Инженерная инновационная деятельность	7	9		ОПК-6.1	Вопрос 32 Для расчета коммерческой эффективности инвестиционного проекта в большей степени используются две формы бухгалтерской отчетности организации: ... и Отчет о движении денежных средств с расчетом показателей эффективности
Инженерная инновационная деятельность	7	9		ОПК-6.1	Вопрос 33 Коэффициент оборачиваемости активов рассчитывается как отношение: А. Валовой прибыли к средней стоимости активов Б. Чистой прибыли к стоимости активов за определенный период В. Выручки от продаж к средней (за период) стоимости активов Г. Средней стоимости активов к общей чистой прибыли предприятия
Экономика и организация производства на предприятии АПК	7	9		ОПК-6.2	Вопрос 34 Производственные процессы по изменению состояния предмета труда, происходящие под влиянием природных сил, называются _____ процессами 1. нетехнологическими. 2. автоматизированными. 3. технологическими. 4. естественными.
Экономика и организация производства на предприятии АПК	7	9		ОПК-6.2	Вопрос 35 Эффективность производственной деятельности предприятия определяется 1. соотношением затрат и результатов. 2. выпущенными акциями. 3. размером полученной прибыли. 4. точкой безубыточности.
Экономика и организация производства на предприятии АПК	7	9		ОПК-6.2	Вопрос 36 Исходной ценой формирования всей цепочки установления цены на товары является 1. торговая наценка. 2. розничная цена. 3. оптовая цена предприятия. 4. свободная отпускная цена.

Экономика и организация производства на предприятии АПК	7	9		ОПК-6.2	<p>Вопрос 37</p> <p>Показатель, характеризующий эффективность использования трудовых ресурсов на предприятии, называется</p> <ol style="list-style-type: none"> <li>1. производительность труда.</li> <li>2. фондорентабельность.</li> <li>3. рентабельность ресурсов.</li> <li>4. фондовооруженность труда.</li> </ol>
Экономика и организация производства на предприятии АПК	7	9		ОПК-6.2	<p>Вопрос 38</p> <p>Основной целью государственной политики в области занятости является</p> <ol style="list-style-type: none"> <li>1. социальное страхование безработных.</li> <li>2. изучение и регулирование рынка труда.</li> <li>3. обеспечение полной, эффективной и свободно избранной занятости.</li> <li>4. достижение международных стандартов в области качества жизни.</li> </ol>
Экономика и организация производства на предприятии АПК	7	9		ОПК-6.2	<p>Вопрос 39</p> <p>Количество товаров и услуг, которые можно приобрести за нормальную заработную плату определяет _____ заработную плату работника</p> <ol style="list-style-type: none"> <li>1. индексированную.</li> <li>2. фактическую.</li> <li>3. прогрессивную.</li> <li>4. реальную.</li> </ol>
Экономика и организация производства на предприятии АПК	7	9		ОПК-6.2	<p>Вопрос 40</p> <p>Под производственной мощностью предприятия понимается</p> <ol style="list-style-type: none"> <li>1. Плановый объем производства продукции на период.</li> <li>2. Максимально возможный выпуск продукции в натуральном выражении по номенклатуре и ассортименту.</li> <li>3. Ресурсы оборудования и сырья на предприятии.</li> <li>4. Объем товаров, предназначенных к продаже.</li> </ol>
Экономика и организация производства на предприятии АПК	7	9		ОПК-6.2	<p>Вопрос 41</p> <p>Сумма денежных средств с учетом их покупательной способности называется</p> <ol style="list-style-type: none"> <li>1. Номинальной.</li> <li>2. Не дисконтированной.</li> <li>3. Дисконтированной.</li> <li>4. Реальной.</li> </ol>
Экономика и организация производства на предприятии АПК	7	9		ОПК-6.2	<p>Вопрос 42</p> <p>Объем товарной продукции за отчетный период составил 10 млн. руб., объем продаж – 11 млн. руб.</p> <p>Продали больше, чем произвели для продажи за счет</p> <ol style="list-style-type: none"> <li>1. Увеличения материальных запасов.</li> </ol>



					<p>2. Сокращения запасов продукции на складе к концу отчетного периода по сравнению с началом отчетного периода.</p> <p>3. Роста производительности труда.</p> <p>4. Сокращения производства продукции для внутреннего потребления.</p>
Экономика и организация производства на предприятии АПК	7	9		ОПК-6.2	<p>Вопрос 43</p> <p>Продовольственная независимость считается обеспеченной. Если годовое производство важных продуктов питания в стране составляет не менее... % годовой потребности населения:</p> <p>1. 50</p> <p>2. 60</p> <p>3. 80</p> <p>4. 90</p>
Экономика и организация производства на предприятии АПК	7	9		ОПК-6.2	<p>Вопрос 44</p> <p>Хозяйство считается специализированным, имеющее в структуре товарной продукции удельный вес основной отрасли не менее...</p> <p>1. 25%</p> <p>2. 80%</p> <p>3. 50%</p> <p>4. 60%</p>
Экономика и организация производства на предприятии АПК	7	9		ОПК-6.2	<p>Вопрос 45</p> <p>Каков будет уровень рентабельности производства, если известно, что себестоимость реализованной продукции – 160 тыс. руб., денежная выручка от продаж продукции – 200 тыс. руб.:</p> <p>1. 44%</p> <p>2. 25%</p> <p>3. 80%</p> <p>4. 66%</p>
Экономика и организация производства на предприятии АПК	7	9		ОПК-6.2	<p>Вопрос 46</p> <p>Какой будет уровень производительности труда как показателя эффективности специализации, если количество работников в с.х. предприятии составляет 120 чел., стоимость валовой продукции растениеводства – 700 тыс. руб., животноводства – 500 тыс. руб.:</p> <p>1. 5,8 тыс. руб.</p> <p>2. 4,2 тыс. руб.</p> <p>3. 0,1 тыс. руб.</p> <p>4. 10,0 тыс. руб.</p>
Экономика и организация производства на предприятии АПК	7	9		ОПК-6.2	<p>Вопрос 47</p> <p>Размер резервного фонда кооператива должен составлять не менее...</p> <p>1. 5%</p> <p>2. 10%</p> <p>3. 30%</p>

				4. 50%
Экономика и организация производства на предприятии АПК	7	9	ОПК-6.2	<p>Вопрос 48</p> <p>Размер заемных средств при формировании имущества кооператива не должны превышать...% от общего объема средств кооператива:</p> <ol style="list-style-type: none"> <li>1. 20%</li> <li>2. 40%</li> <li>3. 60%</li> <li>4. 80%</li> </ol>
Экономика и организация производства на предприятии АПК	7	9	ОПК-6.2	<p>Вопрос 49</p> <p>Чем выше темпы роста спроса, тем ...новым фирмам войти в отрасль, чем ... концентрация на рынке фирм, тем выше конкуренция.</p>
Технико-экономическое обоснование инженерно-технических решений	8	10	ОПК-6.2	<p>Вопрос 50</p> <p>Особенностью венчурного предпринимательства является:</p> <ol style="list-style-type: none"> <li>А. высокий риск осуществления инвестиций</li> <li>Б. подчиненность крупным предприятиям</li> <li>В. длительность жизненного цикла организации</li> <li>Г. деятельность только на основе заемного капитала</li> </ol>
Технико-экономическое обоснование инженерно-технических решений	8	10	ОПК-6.2	<p>Вопрос 51</p> <p>Венчурное финансирование используется для проектов:</p> <ol style="list-style-type: none"> <li>А. технического перевооружения</li> <li>Б. расширения выпуска</li> <li>В. освоения новой продукции</li> <li>Г. модернизации продукции</li> </ol>
Технико-экономическое обоснование инженерно-технических решений	8	10	ОПК-6.2	<p>Вопрос 52</p> <p>Технико-экономическое обоснование – это ... форма планирования осуществления инновационного проекта</p>
Технико-экономическое обоснование инженерно-технических решений	8	10	ОПК-6.2	<p>Вопрос 53</p> <p>Экономический эффект по новой технике учитывает:</p> <ol style="list-style-type: none"> <li>А. экономический эффект в сфере производства новой техники</li> <li>Б. экономический эффект в сфере производства и эксплуатации новой техники</li> <li>В. экономический эффект в сфере эксплуатации новой техники</li> </ol>
Технико-экономическое обоснование инженерно-технических решений	8	10	ОПК-6.2	<p>Вопрос 54</p> <p>Критерий «приведенные затраты» следует использовать на стадии:</p> <ol style="list-style-type: none"> <li>А. идеи — инновационного замысла</li> <li>Б. технико-экономического обоснования инновационного проекта</li> <li>В. реализации инновационно-инвестиционного проекта</li> </ol>

Технико-экономическое обоснование инженерно-технических решений	8	10		ОПК-6.2	<p>Вопрос 55</p> <p>Финансовые активы, как объект финансирования инвестиций, включают в себя:</p> <p>А. Денежные средства предприятия, направляемые на формирование оборотного капитала</p> <p>Б. Денежные средства предприятия, направляемые на расширение объема производства</p> <p>В. Свободно обращающиеся на рынках ценные бумаги</p> <p>Г. Не являющиеся объектом свободной купли-продажи банковские инструменты</p>
Технико-экономическое обоснование инженерно-технических решений	8	10		ОПК-6.2	<p>Вопрос 56</p> <p>К портфельным инвестициям относятся вложения в ценные бумаги конкретного предприятия, объем которых составляет:</p> <p>А. Не менее 5 % от его акционерного капитала</p> <p>Б. Не менее 10 % от его акционерного капитала</p> <p>В. Не менее 50 % от его акционерного капитала</p> <p>Г. Не менее 60 % от его акционерного капитала</p>
Технико-экономическое обоснование инженерно-технических решений	8	10		ОПК-6.2	<p>Вопрос 57</p> <p>Торговые и прочие кредиты по своей сути [могут / не могут] считаться инвестициями</p>
Технико-экономическое обоснование инженерно-технических решений	8	10		ОПК-6.2	<p>Вопрос 58</p> <p>К основным целям инвестиций в ту или иную сферу экономики следует отнести:</p> <p>А. Рост акционерного капитала и, соответственно, доходов акционеров</p> <p>Б. Максимизация прибыли</p> <p>В. Реализация социальных программ региона</p> <p>Г. Создание условий эффективного развития производственной сферы</p>
Технико-экономическое обоснование инженерно-технических решений	8	10		ОПК-6.2	<p>Вопрос 59</p> <p>Более высокий уровень рентабельности обеспечивают, как правило:</p> <p>А. Финансовые инвестиции</p> <p>Б. Реальные инвестиции</p> <p>В. Иностранные инвестиции в ценные бумаги</p> <p>Г. Отечественные инвестиции в финансовые активы</p>
Технико-экономическое обоснование инженерно-технических решений	8	10		ОПК-6.2	<p>Вопрос 60</p> <p>Получение прибыли от инновационной деятельности предприятия начинается на этапе ...</p>

Дисциплина	Семестр изучения			Шифр индикатора	Ключи к заданиям
	ОФО	ЗФО	ОЗФО		
Экономика и организация производства на предприятии АПК	7	9		<i>ОПК-6.1</i>	Вопрос 1 Правильный ответ: А
Экономика и организация производства на предприятии АПК	7	9		<i>ОПК-6.1</i>	Вопрос 2 Правильный ответ: В
Экономика и организация производства на предприятии АПК	7	9		<i>ОПК-6.1</i>	Вопрос 3 Правильный ответ: А
Экономика и организация производства на предприятии АПК	7	9		<i>ОПК-6.1</i>	Вопрос 4 Правильный ответ: 4
Экономика и организация производства на предприятии АПК	7	9		<i>ОПК-6.1</i>	Вопрос 5 Правильный ответ: 2
Экономика и организация производства на предприятии АПК	7	9		<i>ОПК-6.1</i>	Вопрос 6 Правильный ответ: 2
Экономика и организация производства на предприятии АПК	7	9		<i>ОПК-6.1</i>	Вопрос 7 Правильный ответ: 2
Экономика и организация производства на предприятии АПК	7	9		<i>ОПК-6.1</i>	Вопрос 8 Правильный ответ: 5
Экономика и организация производства на предприятии АПК	7	9		<i>ОПК-6.1</i>	Вопрос 9 Правильный ответ: 4
Экономика и организация производства на предприятии АПК	7	9		<i>ОПК-6.1</i>	Вопрос 10 Правильный ответ: 1
Экономика и организация производства на предприятии АПК	7	9		<i>ОПК-6.1</i>	Вопрос 11 Правильный ответ: 2
Экономика и организация производства на предприятии АПК	7	9		<i>ОПК-6.1</i>	Вопрос 12 Правильный ответ: 4
Экономика и организация производства на предприятии АПК	7	9		<i>ОПК-6.1</i>	Вопрос 13 Правильный ответ: 1

Экономика и организация производства на предприятии АПК	7	9		ОПК-6.1	Вопрос 14 Правильный ответ: 4
Технико-экономическое обоснование инженерно-технических решений	8	10		ОПК-6.1	Вопрос 15 Правильный ответ: финансовые коэффициенты
Технико-экономическое обоснование инженерно-технических решений	8	10		ОПК-6.1	Вопрос 16 Правильный ответ: заёмным
Технико-экономическое обоснование инженерно-технических решений	8	10		ОПК-6.1	Вопрос 17 Правильный ответ: SWOT
Технико-экономическое обоснование инженерно-технических решений	8	10		ОПК-6.1	Вопрос 18 Правильный ответ: основные фонды
Технико-экономическое обоснование инженерно-технических решений	8	10		ОПК-6.1	Вопрос 19 Правильный ответ: отчет о прибылях и убытках
Технико-экономическое обоснование инженерно-технических решений	8	10		ОПК-6.1	Вопрос 20 Правильный ответ: В
Технико-экономическое обоснование инженерно-технических решений	8	10		ОПК-6.1	Вопрос 21 Правильный ответ: А
Технико-экономическое обоснование инженерно-технических решений	8	10		ОПК-6.1	Вопрос 22 Правильный ответ: Б
Технико-экономическое обоснование инженерно-технических решений	8	10		ОПК-6.1	Вопрос 23 Правильный ответ: А, Б
Инженерная инновационная деятельность	7	9		ОПК-6.1	Вопрос 24 Правильный ответ: производственному циклу
Инженерная инновационная деятельность	7	9		ОПК-6.1	Вопрос 25 Правильный ответ: заемным
Инженерная инновационная деятельность	7	9		ОПК-6.1	Вопрос 26 Правильный ответ: SWOT
Инженерная инновационная деятельность	7	9		ОПК-6.1	Вопрос 27 Правильный ответ: основные фонды
Инженерная инновационная деятельность	7	9		ОПК-6.1	Вопрос 28 Правильный ответ: А
Инженерная инновационная деятельность	7	9		ОПК-6.1	Вопрос 29 Правильный ответ: объектом

Инженерная инновационная деятельность	7	9		ОПК-6.1	Вопрос 30 Правильный ответ: климата
Инженерная инновационная деятельность	7	9		ОПК-6.1	Вопрос 31 Правильный ответ: предмет
Инженерная инновационная деятельность	7	9		ОПК-6.1	Вопрос 32 Правильный ответ: отчет о прибылях и убытках
Инженерная инновационная деятельность	7	9		ОПК-6.1	Вопрос 33 Правильный ответ: В
Экономика и организация производства на предприятии АПК	7	9		ОПК-6.2	Вопрос 34 Правильный ответ: 4
Экономика и организация производства на предприятии АПК	7	9		ОПК-6.2	Вопрос 35 Правильный ответ: 1
Экономика и организация производства на предприятии АПК	7	9		ОПК-6.2	Вопрос 36 Правильный ответ: 3
Экономика и организация производства на предприятии АПК	7	9		ОПК-6.2	Вопрос 37 Правильный ответ: 1
Экономика и организация производства на предприятии АПК	7	9		ОПК-6.2	Вопрос 38 Правильные ответ: 3
Экономика и организация производства на предприятии АПК	7	9		ОПК-6.2	Вопрос 39 Правильный ответ: 4
Экономика и организация производства на предприятии АПК	7	9		ОПК-6.2	Вопрос 40 Правильный ответ: 2
Экономика и организация производства на предприятии АПК	7	9		ОПК-6.2	Вопрос 41 Правильный ответ: 4
Экономика и организация производства на предприятии АПК	7	9		ОПК-6.2	Вопрос 42 Правильный ответ: 2
Экономика и организация производства на предприятии АПК	7	9		ОПК-6.2	Вопрос 43 Правильный ответ: 3
Экономика и организация производства на предприятии АПК	7	9		ОПК-6.2	Вопрос 44 Правильный ответ: 3

Экономика и организация производства на предприятии АПК	7	9		ОПК-6.2	Вопрос 45 Правильный ответ: 2
Экономика и организация производства на предприятии АПК	7	9		ОПК-6.2	Вопрос 46 Правильный ответ: 4
Экономика и организация производства на предприятии АПК	7	9		ОПК-6.2	Вопрос 47 Правильный ответ: 2
Экономика и организация производства на предприятии АПК	7	9		ОПК-6.2	Вопрос 48 Правильный ответ: 3
Экономика и организация производства на предприятии АПК	7	9		ОПК-6.2	Вопрос 49 Правильный ответ: легче, ниже
Технико-экономическое обоснование инженерно-технических решений	8	10		ОПК-6.2	Вопрос 50 Правильный ответ: А, В
Технико-экономическое обоснование инженерно-технических решений	8	10		ОПК-6.2	Вопрос 51 Правильный ответ: А, В
Технико-экономическое обоснование инженерно-технических решений	8	10		ОПК-6.2	Вопрос 52 Правильный ответ: ресурсная
Технико-экономическое обоснование инженерно-технических решений	8	10		ОПК-6.2	Вопрос 53 Правильный ответ: Б
Технико-экономическое обоснование инженерно-технических решений	8	10		ОПК-6.2	Вопрос 54 Правильный ответ: А
Технико-экономическое обоснование инженерно-технических решений	8	10		ОПК-6.2	Вопрос 55 Правильный ответ: В, Г
Технико-экономическое обоснование инженерно-технических решений	8	10		ОПК-6.2	Вопрос 56 Правильный ответ: Б
Технико-экономическое обоснование инженерно-технических решений	8	10		ОПК-6.2	Вопрос 57 Правильный ответ: не могут
Технико-экономическое обоснование инженерно-технических решений	8	10		ОПК-6.2	Вопрос 58 Правильный ответ: А, Б

Технико-экономическое обоснование инженерно-технических решений	8	10		<i>ОПК-6.2</i>	Вопрос 59 Правильный ответ: Б
Технико-экономическое обоснование инженерно-технических решений	8	10		<i>ОПК-6.2</i>	Вопрос 60 Правильный ответ: коммерциализации

---

Для каждой компетенции ФОС сохраняется отдельным файлом.



## ОЦЕНОЧНЫЕ МАТЕРИАЛЫ ДЛЯ ПРОВЕРКИ СФОРМИРОВАННОСТИ КОМПЕТЕНЦИИ

### Направление подготовки/специальность:

Код	35.03.06
Название	Агроинженерия
Направленность/профиль	Технические системы в агробизнесе
Шифр компетенции	ОПК-7
Название компетенции	Способен понимать принципы работы современных информационных технологий и использовать их для решения задач профессиональной деятельности.

### Индикаторы достижения компетенции:

Шифр индикатора	ОПК-7.1
Наименование индикатора	Знает современные технические средства и информационные технологии
Шифр индикатора	ОПК-7.2
Наименование индикатора	Умеет использовать для решения аналитических и исследовательских задач современные технические средства и информационные технологии
Шифр индикатора	ОПК-7.3
Наименование индикатора	Владеет навыками использования для решения аналитических и исследовательских задач современных технических средств и информационных технологий

### Формирование компетенции:

Дисциплина	Семестр изучения			Шифр индикатора	Задания (тесты, вопросы, задачи, расчетные и ситуационные задачи, кейсы и т.д.)**
	ОФО	ЗФО	ОЗФО		
Цифровая экономика	4	4		ОПК-7.1	Вопрос 1 Глубокое обучение — это: а) Класс алгоритмов машинного обучения, основанный на искусственных нейронных сетях. б) То же самое, что и машинное обучение. в) То же самое, что обучение с подкреплением. г) Взаимодействие экспертов с экспертными системами.
Цифровая экономика	4	4		ОПК-7.1	Вопрос 2 Неструктурированные данные — это: а) Данные, которые невозможно обработать — даже при помощи компьютера. б) Данные, которые не имеют семантически ясной и легко реализуемой на компьютере структуры. в) Данные, которые производятся только при помощи смартфонов. г) То же самое, что и большие данные
Цифровая экономика	4	4		ОПК-7.1	Вопрос 3 К характеристикам больших данных не относится: а) Объём б) Значение

				в) Скорость г) Многообразие
Цифровая экономика	4	4	<i>ОПК-7.1</i>	Вопрос 4 Что из ниже приведенного является криптовалютой? а) ethereum б) ethereal в) etherial г) etch
Цифровая экономика	4	4	<i>ОПК-7.1</i>	Вопрос 5 Система, реализующая информационную модель предметной области, называется
Цифровая экономика	4	4	<i>ОПК-7.1</i>	Вопрос 6 Процесс преобразования сообщения в комбинацию символов в соответствии с кодом называется
Цифровая экономика	4	4	<i>ОПК-7.1</i>	Вопрос 7 Запись алгоритма решения задачи в виде последовательности команд или операторов на языке, который понимает компьютер, – это
Цифровые технологии в АПК	5	7	<i>ОПК-7.1</i>	Вопрос 8 Первый компонент системы точного земледелия – это: а) системы параллельного или автоматизированного вождения техники на базе систем навигации GPS/ГЛОНАСС, обеспечивающие точность посева, выравненность рядков, гребней и т.д. б) система дифференцированного внесения удобрений и средств защиты растений, в зависимости от состояния почвы и растений, наличия сорняков на каждом конкретном участке обрабатываемого поля. в) оценка состояния почвы каждого конкретного участка поля.
Цифровые технологии в АПК	5	7	<i>ОПК-7.1</i>	Вопрос 9 Второй компонент системы точного земледелия – это: а) системы параллельного или автоматизированного вождения техники на базе систем навигации GPS/ГЛОНАСС, обеспечивающие точность посева, выравненность рядков, гребней и т.д. б) система дифференцированного внесения удобрений и средств защиты растений, в зависимости от состояния почвы и растений, наличия сорняков на каждом конкретном участке обрабатываемого поля. в) оценка состояния почвы каждого конкретного участка поля.
Цифровые технологии в АПК	5	7	<i>ОПК-7.1</i>	Вопрос 10 Третий компонент системы точного земледелия – это: а) системы параллельного или автоматизированного вождения техники на базе систем навигации GPS/ГЛОНАСС, обеспечивающие точность посева, выравненность рядков, гребней и т.д. б) система дифференцированного внесения удобрений и средств защиты растений, в зависимости от состояния почвы и растений, наличия сорняков на каждом конкретном участке обрабатываемого поля. в) оценка состояния почвы каждого конкретного участка поля.
Цифровые технологии в АПК	5	7	<i>ОПК-7.1</i>	Вопрос 11 Спутниковые навигационные системы GPS и ГЛОНАСС являются навигационными системами: а) Первого поколения б) Второго поколения в) Третьего поколения г) Четвертого поколения

Цифровые технологии в АПК	5	7		ОПК-7.1	<p>Вопрос 12</p> <p>Какая из технологий вычисления поправок используется в системе параллельного вождения Trimble EZ-250</p> <p>а) e-Dif  б) Glide/ClearPath  в) OnPath  г) OmniSTAR</p>
Цифровые технологии в АПК	5	7		ОПК-7.1	<p>Вопрос 13</p> <p>Спутниковые навигационные системы целесообразно разделять на:</p> <p>а) Региональные  б) Глобальные  в) Районные  г) Континентальные</p>
Цифровые технологии в АПК	5	7		ОПК-7.1	<p>Вопрос 14</p> <p>Применение корпоративных информационных систем управления растениеводством не предполагает ...</p> <p>а) экономию средств на информационные системы;  б) снижение себестоимости продукции;  в) снижение потерь урожая</p>
Цифровые технологии в АПК	5	7		ОПК-7.1	<p>Вопрос 15</p> <p>Система, которая обеспечивает автоматическое вождение сельскохозяйственной техники строго по созданным ранее рядам – это</p>
Цифровые технологии в АПК	5	7		ОПК-7.1	<p>Вопрос 16</p> <p>Прикладная система, которая обеспечивает конечным пользователям, принимающим решение, легкий и удобный доступ к данным и моделям с целью принятия решений в слабоструктурированных и неструктурированных ситуациях в разных областях человеческой деятельности – это</p>
Цифровые технологии в АПК	5	7		ОПК-7.1	<p>Вопрос 17</p> <p>Технологии сбора, обработки и хранения массивов информации, характеризующихся значительным объемом и быстрой скоростью изменений – это</p>
Цифровая экономика	4	4		ОПК-7.2	<p>Вопрос 18</p> <p>Какой из примеров можно отнести к одноранговому типу общения?</p> <p>а) онлайн отправка денег другому лицу  б) отправка письма через интернет другому лицу  в) перевод денег с помощью организации-посредника  г) отправка письма через почтовое отделение</p>
Цифровая экономика	4	4		ОПК-7.2	<p>Вопрос 19</p> <p>Кто является автором концепции Четвёртой промышленной революции?</p> <p>а) Питер Марш  б) Джереми Рифкин  в) Клаус Шваб  г) Крис Андерсон</p>

Цифровая экономика	4	4		ОПК-7.2 Вопрос 20 Термин «большие данные» был введен: а) На одной из международных конференций в 1997 г. б) В специальном выпуске журнала «Nature» в 2008 г. в) В бизнес-структурах в начале 2010-х гг. г) В рамках академических программ после 2013 г.
Цифровая экономика	4	4		ОПК-7.2 Вопрос 21 Цифровая трансформация государственного управления в России позволила внедрить а) Digital government б) Digital by default в) Digital strategy г) e-procurement
Цифровая экономика	4	4		ОПК-7.2 Вопрос 22 Представление информации в форме, приемлемой для автоматической обработки – это
Цифровая экономика	4	4		ОПК-7.2 Вопрос 23 Вид инфраструктуры, предназначенный для использования конкретным сообществом потребителей из организаций, имеющих общие задачи - это
Цифровая экономика	4	4		ОПК-7.2 Вопрос 24 Процесс идентификации, позволяющий удостовериться в личности другой стороны, желающей получить интерактивный доступ к информации, услугам, заключить сделку - это
Цифровые технологии в АПК	5	7		ОПК-7.2 Вопрос 25 Цифровые технологии представляют собой: а) технологии, которые основаны на представлении сигналов дискретными полосами аналоговых уровней, а не в виде непрерывного спектра; б) технологии сбора, хранения, обработки, поиска, передачи и представления данных в электронном виде; в) система приемов, способов и методов получения, передачи, обработки, хранения и представления информации.
Цифровые технологии в АПК	5	7		ОПК-7.2 Вопрос 26 Большие данные представляют собой: а) технологии анализа большого объема информации, применяемые при производстве и реализации продукции; б) технологии сбора, обработки и хранения структурированных и неструктурированных массивов информации, характеризующихся значительным объемом и быстрой скоростью изменений (в том числе в режиме реального времени), что требует специальных инструментов и методов работы с ними; в) обозначение структурированных и неструктурированных данных огромных объемов и значительного многообразия, эффективно обрабатываемых горизонтально масштабируемыми программными инструментами.
Цифровые технологии в АПК	5	7		ОПК-7.2 Вопрос 27 Искусственный интеллект – это:

				<p>а) свойство интеллектуальных систем выполнять творческие функции, которые традиционно считаются прерогативой человека;</p> <p>б) наука и технология создания интеллектуальных машин, особенно интеллектуальных компьютерных программ;</p> <p>в) система программных и/или аппаратных средств, способная с определенной степенью автономности воспринимать информацию, обучаться и принимать решения на основе анализа больших массивов данных, в том числе имитируя человеческое поведение.</p>
Цифровые технологии в АПК	5	7	ОПК-7.2	<p>Вопрос 28</p> <p>Компоненты робототехники (промышленные роботы) – это:</p> <p>а) производственные системы, обладающие тремя или более степенями подвижности (свободы), построенные на основе сенсоров и искусственного интеллекта, способные воспринимать окружающую среду, контролировать свои действия и адаптироваться к ее изменениям;</p> <p>б) технологии создания устройств, собирающих и передающих информацию о состоянии окружающей среды посредством сетей передачи данных;</p> <p>в) система, своими действиями производящая впечатление человеческой работы.</p>
Цифровые технологии в АПК	5	7	ОПК-7.2	<p>Вопрос 29</p> <p>В реляционной базе данных поле – это ...</p>
Цифровые технологии в АПК	5	7	ОПК-7.2	<p>Вопрос 30</p> <p>Технология машинного обучения, когда нет ответов и требуется искать зависимости между объектами, называется ...</p>
Цифровые технологии в АПК	5	7	ОПК-7.2	<p>Вопрос 31</p> <p>Фотографическую съемку поверхности Земли с высот более 150...200 км принято называть:</p>
Цифровые технологии в АПК	5	7	ОПК-7.2	<p>Вопрос 32</p> <p>В условиях, когда непосредственное наблюдение поверхности планет затруднено различными природными условиями: плотной облачностью, туманом и т.п. применяются _____ съемки.</p>
Цифровые технологии в АПК	5	7	ОПК-7.2	<p>Вопрос 33</p> <p>Обобщение геоизображений мелких масштабов относительно более крупных, осуществляемая в связи с назначением, тематикой, изученностью объекта или техническими условиями получения самого геоизображения местности название:</p>
Цифровые технологии в АПК	5	7	ОПК-7.2	<p>Вопрос 34</p> <p>Съемка, являющаяся активной и основанная на непрерывном получении отклика от отражающей поверхности, подсвечиваемой лазерным монохроматическим излучением с фиксированной длиной волны называется:</p>
Цифровая экономика	4	4	ОПК-7.3	<p>Вопрос 35</p> <p>В российском определении цифровой экономики делается акцент:</p> <p>а) На реиндустриализации промышленности.</p> <p>б) На Интернете вещей.</p> <p>в) На обработке больших объёмов данных и использовании результатов их анализа.</p>
Цифровая экономика	4	4	ОПК-7.3	<p>Вопрос 36</p> <p>В каких случаях использование систем распределенного реестра не имеет смысла?</p> <p>а) Существует сервис доверенной третьей стороны, доступный в режиме реального времени</p>

				<p>б) Чтение из базы данных осуществляет множество участников системы, все они известны и являются доверенными</p> <p>в) Запись в базу данных осуществляет множество участников системы, которые заранее неизвестны либо не являются доверенными</p>
Цифровая экономика	4	4	ОПК-7.3	<p>Вопрос 37</p> <p>Какой термин характеризует следующий тезис «Вариант реализации сети распределенных реестров, в котором данные о совершенных транзакциях структурируются в виде цепочки (последовательности) связанных блоков транзакций»?</p> <p>а) алгоритм PoW (Proof-of-work);</p> <p>б) неконтролируемый реестр;</p> <p>в) узел;</p> <p>г) блокчейн</p>
Цифровая экономика	4	4	ОПК-7.3	<p>Вопрос 38</p> <p>Показатель, отражающий насколько полно соответствует содержание документа запросу поисковой системы - это</p>
Цифровая экономика	4	4	ОПК-7.3	<p>Вопрос 39</p> <p>Совокупность технических и программных средств хранения, обработки и передачи информации, а также существующих в стране политических, экономических и культурных условий реализации процессов развития и использования ИКТ – это</p>
Цифровая экономика	4	4	ОПК-7.3	<p>Вопрос 40</p> <p>Информация в электронной форме, которая присоединена к другой информации в электронной форме (подписываемой информации) или иным образом связана с такой информацией и которая используется для определения лица, подписывающего информацию – это</p>
Цифровая экономика	4	4	ОПК-7.3	<p>Вопрос 41</p> <p>Любая информация, относящаяся к прямо или косвенно определенному или определяемому физическому лицу (субъекту персональных данных) – это</p>
Цифровые технологии в АПК	5	7	ОПК-7.3	<p>Вопрос 42</p> <p>Во всем мире производители сельскохозяйственной техники приняли за основу ISOBUS в качестве ...</p> <p>а) протокола для обмена между сельскохозяйственными машинами и тракторами, а также компьютерами, обеспечивая общую совместимость</p> <p>б) протокола для обмена между сельскохозяйственными машинами, а также компьютерами, обеспечивая общую совместимость</p> <p>в) протокола для обмена между тракторами, а также компьютерами, обеспечивая общую совместимость</p>
Цифровые технологии в АПК	5	7	ОПК-7.3	<p>Вопрос 43</p> <p>ISOBUS устраняет такие «автономные решения», устанавливая стандартизованное и совместимое соединение между трактором и сельскохозяйственной машиной, которое в будущем должно работать для всех комбинаций по принципу ...</p> <p>а) plug and play</p> <p>б) plug</p> <p>в) play</p>

Цифровые технологии в АПК	5	7		ОПК-7.3	Вопрос 44 Дифференцированное внесение заключается в процессе внесения в почву удобрений ... а) с переменной дозой, рассчитанной на основе анализа типа разбрасывателя б) с постоянной дозой, рассчитанной на основе анализа плодородия почв и/или состояния посевов в) с переменной дозой, рассчитанной на основе анализа плодородия почв и/или состояния посевов
Цифровые технологии в АПК	5	7		ОПК-7.3	Вопрос 45 Антенна GNSS – а) панель индикации и управления б) включает навигационный компьютер в) принимает сигналы спутников
Цифровые технологии в АПК	5	7		ОПК-7.3	Вопрос 46 Навигационный компьютер – а) устройство бесперебойного питания б) устройство для мониторинга сельскохозяйственных угодий в) устройство для обработки данных и расчета маршрута
Цифровые технологии в АПК	5	7		ОПК-7.3	Вопрос 47 Модем RTK – а) обработка корректирующих данных б) симулятор дифференцированного внесения удобрений в) обработка почвы
Цифровые технологии в АПК	5	7		ОПК-7.3	Вопрос 48 Методы ДЗЗ при которых используется естественное отраженное или вторичное тепловое излучение объектов на поверхности Земли называются:
Цифровые технологии в АПК	5	7		ОПК-7.3	Вопрос 49 Методы ДЗЗ при которых используется вынужденное излучение объектов, инициированное искусственным источником направленного действия:
Цифровые технологии в АПК	5	7		ОПК-7.3	Вопрос 50 Съемка основана на выявлении тепловых аномалий путем фиксации теплового излучения объектов Земли, обусловленного эндогенным (внутренним) теплом или солнечным излучением называется:
Цифровые технологии в АПК	5	7		ОПК-7.3	Вопрос 51 Съёмка, состоящая в фотографировании объекта одновременно в нескольких (минимум в двух) зонах спектра с целью выявления или усиления тех различий между деталями объекта, которые не фиксируются при обычной фотосъёмке в видимых лучах называется:
Компьютерное проектирование	3	3		ОПК-7.3	Вопрос 52 Неделимая часть системы, предназначена для достижения локального результата, способствующего достижению общего результата, называется...
Компьютерное проектирование	3	3		ОПК-7.3	Вопрос 53

					Создание моделей, описаний, макетов (проектов) нового или модернизируемого технического объекта здания, сооружения (изделия, процесса), достаточных для изготовления или реализации этого объекта в заданных условиях называется...
Компьютерное проектирование	3	3		ОПК-7.3	Вопрос 54 Промежуточная единица информации состоящая из заранее определенного набора функционально зависимых элементов данных, которые опознаются их последовательными позициями в наборе называется...
Компьютерное проектирование	3	3		ОПК-7.3	Вопрос 55 Функция переменных, от которых зависит достижение критерия оптимальности называется...
Компьютерное проектирование	3	3		ОПК-7.3	Вопрос 56 Желаемый или заданный результат, на достижение которого направлено функционирование системы называется...
Компьютерное проектирование	3	3		ОПК-7.3	Вопрос 57 Критерий оптимальности, в котором за целевую функцию принимается один из выходных параметров, наиболее полно отражающих конкретное качество исследуемого объекта называются...
Компьютерное проектирование	3	3		ОПК-7.3	Вопрос 58 Формальный язык, предназначенный для представления информации (сведений, являющихся объектом хранения, передачи, преобразования и т.д.) в форме, необходимой для ввода в ЭВМ называется...
Компьютерное проектирование	3	3		ОПК-7.3	Вопрос 59 Изучение, научное исследование чего-либо, основанное на расчленении целого на составные части называется...
Компьютерное проектирование	3	3		ОПК-7.3	Вопрос 60 Совокупность операций и процедур, включающих формирование геометрической модели объекта и ее преобразование с целью получения желаемого изображения объекта и определения его геометрических свойств называются...

**Ключи к заданиям:**

Дисциплина	Семестр изучения			Шифр индикатора	Ключи к заданиям
	ОФО	ЗФО	ОЗФО		
Цифровая экономика	4	4		ОПК-7.1	Вопрос 1 Правильный ответ: а
Цифровая экономика	4	4		ОПК-7.1	Вопрос 2 Правильный ответ: б
Цифровая экономика	4	4		ОПК-7.1	Вопрос 3 Правильный ответ: б



Цифровая экономика	4	4		<i>ОПК-7.1</i>	Вопрос 4 Правильный ответ: а
Цифровая экономика	4	4		<i>ОПК-7.1</i>	Вопрос 5 Правильный ответ: информационной системой
Цифровая экономика	4	4		<i>ОПК-7.1</i>	Вопрос 6 Правильный ответ: кодированием
Цифровая экономика	4	4		<i>ОПК-7.1</i>	Вопрос 7 Правильный ответ: программа
Цифровые технологии в АПК	5	7		<i>ОПК-7.1</i>	Вопрос 8 Правильный ответ: а
Цифровые технологии в АПК	5	7		<i>ОПК-7.1</i>	Вопрос 9 Правильный ответ: б
Цифровые технологии в АПК	5	7		<i>ОПК-7.1</i>	Вопрос 10 Правильный ответ: в
Цифровые технологии в АПК	5	7		<i>ОПК-7.1</i>	Вопрос 11 Правильный ответ: в
Цифровые технологии в АПК	5	7		<i>ОПК-7.1</i>	Вопрос 12 Правильный ответ: в
Цифровые технологии в АПК	5	7		<i>ОПК-7.1</i>	Вопрос 13 Правильный ответ: а, б
Цифровые технологии в АПК	5	7		<i>ОПК-7.1</i>	Вопрос 14 Правильный ответ: б
Цифровые технологии в АПК	5	7		<i>ОПК-7.1</i>	Вопрос 15 Правильный ответ: система параллельного вождения
Цифровые технологии в АПК	5	7		<i>ОПК-7.1</i>	Вопрос 16 Правильный ответ: система поддержки принятия решений
Цифровые технологии в АПК	5	7		<i>ОПК-7.1</i>	Вопрос 17 Правильный ответ: технология больших данных (big data)
Цифровая экономика	4	4		<i>ОПК-7.2</i>	Вопрос 18 Правильный ответ: б
Цифровая экономика	4	4		<i>ОПК-7.2</i>	Вопрос 19 Правильный ответ: в
Цифровая экономика	4	4		<i>ОПК-7.2</i>	Вопрос 20 Правильный ответ: а
Цифровая экономика	4	4		<i>ОПК-7.2</i>	Вопрос 21 Правильный ответ: а
Цифровая экономика	4	4		<i>ОПК-7.2</i>	Вопрос 22 Правильный ответ: данные
Цифровая экономика	4	4		<i>ОПК-7.2</i>	Вопрос 23 Правильный ответ: общественное облако
Цифровая экономика	4	4		<i>ОПК-7.2</i>	Вопрос 24 Правильный ответ: аутентификация

Цифровые технологии в АПК	5	7		ОПК-7.2	Вопрос 25 Правильный ответ: б
Цифровые технологии в АПК	5	7		ОПК-7.2	Вопрос 26 Правильный ответ: б
Цифровые технологии в АПК	5	7		ОПК-7.2	Вопрос 27 Правильный ответ: в
Цифровые технологии в АПК	5	7		ОПК-7.2	Вопрос 28 Правильный ответ: а
Цифровые технологии в АПК	5	7		ОПК-7.2	Вопрос 29 Правильный ответ: столбец в таблице
Цифровые технологии в АПК	5	7		ОПК-7.2	Вопрос 30 Правильный ответ: обучение без учителя
Цифровые технологии в АПК	5	7		ОПК-7.2	Вопрос 31 Правильный ответ: космической съемкой
Цифровые технологии в АПК	5	7		ОПК-7.2	Вопрос 32 Правильный ответ: радарные
Цифровые технологии в АПК	5	7		ОПК-7.2	Вопрос 33 Правильный ответ: генерализация
Цифровые технологии в АПК	5	7		ОПК-7.2	Вопрос 34 Правильный ответ: лидарная
Цифровая экономика	4	4		ОПК-7.3	Вопрос 35 Правильный ответ: в
Цифровая экономика	4	4		ОПК-7.3	Вопрос 36 Правильный ответ: а
Цифровая экономика	4	4		ОПК-7.3	Вопрос 37 Правильный ответ: г
Цифровая экономика	4	4		ОПК-7.3	Вопрос 38 Правильные ответ: релевантность
Цифровая экономика	4	4		ОПК-7.3	Вопрос 39 Правильный ответ: информационная среда
Цифровая экономика	4	4		ОПК-7.3	Вопрос 40 Правильный ответ: электронная подпись
Цифровая экономика	4	4		ОПК-7.3	Вопрос 41 Правильный ответ: персональные данные
Цифровые технологии в АПК	5	7		ОПК-7.3	Вопрос 42 Правильный ответ: а
Цифровые технологии в АПК	5	7		ОПК-7.3	Вопрос 43 Правильный ответ: а
Цифровые технологии в АПК	5	7		ОПК-7.3	Вопрос 44 Правильный ответ: в
Цифровые технологии в АПК	5	7		ОПК-7.3	Вопрос 45 Правильный ответ: в

Цифровые технологии в АПК	5	7		ОПК-7.3	Вопрос 46 Правильный ответ: в
Цифровые технологии в АПК	5	7		ОПК-7.3	Вопрос 47 Правильный ответ: а
Цифровые технологии в АПК	5	7		ОПК-7.3	Вопрос 48 Правильный ответ: пассивными
Цифровые технологии в АПК	5	7		ОПК-7.3	Вопрос 49 Правильный ответ: активными
Цифровые технологии в АПК	5	7		ОПК-7.3	Вопрос 50 Правильный ответ: инфракрасная
Цифровые технологии в АПК	5	7		ОПК-7.3	Вопрос 51 Правильный ответ: спектрометрическая
Компьютерное проектирование	3	3		ОПК-7.3	Вопрос 52 Правильный ответ: подсистемой
Компьютерное проектирование	3	3		ОПК-7.3	Вопрос 53 Правильный ответ: проектированием
Компьютерное проектирование	3	3		ОПК-7.3	Вопрос 54 Правильный ответ: сегментом данных
Компьютерное проектирование	3	3		ОПК-7.3	Вопрос 55 Правильный ответ: целевой функцией
Компьютерное проектирование	3	3		ОПК-7.3	Вопрос 56 Правильный ответ: целью
Компьютерное проектирование	3	3		ОПК-7.3	Вопрос 57 Правильный ответ: частным критерием
Компьютерное проектирование	3	3		ОПК-7.3	Вопрос 58 Правильный ответ: языком программирования
Компьютерное проектирование	3	3		ОПК-7.3	Вопрос 59 Правильный ответ: анализом
Компьютерное проектирование	3	3		ОПК-7.3	Вопрос 60 Правильный ответ: геометрическим моделированием

Для каждой компетенции ФОС сохраняется отдельным файлом.

## ОЦЕНОЧНЫЕ МАТЕРИАЛЫ ДЛЯ ПРОВЕРКИ СФОРМИРОВАННОСТИ КОМПЕТЕНЦИИ

### Направление подготовки/специальность:

Код	35.03.06
Название	Агроинженерия
Направленность/профиль	Технические системы в агробизнесе
Шифр компетенции	ПК-1
Название компетенции	Способен участвовать в испытаниях сельскохозяйственной техники по стандартным методикам

### Индикаторы достижения компетенции:

Шифр индикатора	ПК-1.1
Наименование индикатора	Под руководством специалиста более высокой квалификации участвует в проведении испытаний сельскохозяйственной техники по стандартным методикам
Шифр индикатора	ПК-1.2
Наименование индикатора	Проводит статистическую обработку результатов опытов
Шифр индикатора	ПК-1.3
Наименование индикатора	Обобщает результаты опытов и формулирует выводы
Шифр индикатора	ПК-1.4
Наименование индикатора	Оформляет техническую документацию по испытаниям сельскохозяйственной техники

### Формирование компетенции:

Дисциплина	Семестр изучения			Шифр индикатора	Задания (тесты, вопросы, задачи, расчетные и ситуационные задачи, кейсы и т.д.)**
	ОФО	ЗФО	ОЗФО		
Сопротивление материалов	4,5	4,5		ПК-1.1	Вопрос 1 Какой внутренний силовой фактор возникает при растяжении?
Сопротивление материалов	4,5	4,5		ПК-1.1	Вопрос 2 Какой внутренний силовой фактор возникает при кручении?
Сопротивление материалов	4,5	4,5		ПК-1.1	Вопрос 3 Сколько уравнений статики в плоской системе координат?
Сопротивление материалов	4,5	4,5		ПК-1.1	Вопрос 4 Сколько уравнений статики в пространственной системе координат?
Детали машин, основы конструирования и подъемно-	4,5	4,5		ПК-1.1	Вопрос 5 Данная схема установки радиально-упорных подшипников называется ...

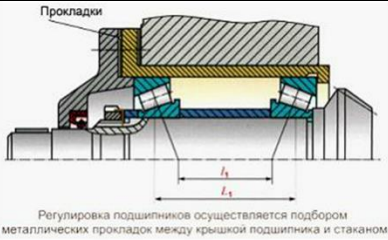
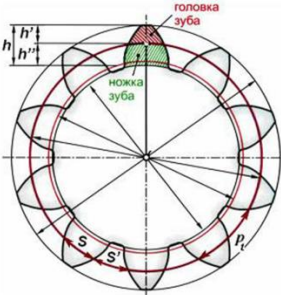
транспортные машины				 <p>1) в растяжку 2) в распор 3) в прокладку 4) в стакан</p>
Детали машин, основы конструирования и подъемно-транспортные машины	4,5	4,5	ПК-1.1	<p>Вопрос 6 Серия диаметров подшипников качения в условном обозначении, при отсчете справа, обозначается _____ цифрой.</p> <p>1) первой и второй 2) первой 2) третьей 4) четвертой</p>
Детали машин, основы конструирования и подъемно-транспортные машины	4,5	4,5	ПК-1.1	<p>Вопрос 7 Назовите причину большого тепловыделения червячной передачи.</p> <p>1) невысокий КПД 2) неправильная компоновка 3) высокая температура окружающей среды 4) выход из строя передачи</p>
Детали машин, основы конструирования и подъемно-транспортные машины	4,5	4,5	ПК-1.1	<p>Вопрос 8 Высота головки <math>h'</math> в зависимости от модуля зацепления <math>m</math> принимается равной ...</p>  <p>1) <math>2,5m</math> 2) <math>2m</math> 3) <math>m</math> 4) <math>1,25m</math></p>

Машины и оборудование в животноводстве	5,6	7,8		ПК-1.1	<p>Вопрос 9</p> <p>Какие виды оценок включает типовая программа испытаний доильных установок?</p> <ol style="list-style-type: none"> <li>1) оценка технических параметров</li> <li>2) зоотехническая оценка</li> <li>3) энергетическая оценка</li> <li>4) безопасности и эргономичности конструкции</li> <li>5) надежности</li> <li>6) эксплуатационно-технологическая</li> <li>7) экономическая</li> </ol>
Машины и оборудование в животноводстве	5,6	7,8		ПК-1.1	<p>Вопрос 10</p> <p>Требования к показателям назначения, надежности и условиям испытаний машин для животноводства выбираются:</p> <ol style="list-style-type: none"> <li>а. - из технических характеристик сельскохозяйственной техники и оборудования;</li> <li>б. - из разработанной самостоятельно методики испытаний машин для животноводства;</li> <li>в. - из технического задания (ТЗ) или технических условий (ТУ);</li> <li>г.- из действующего стандарта, например СТО АИСТ 1.14.1–2020. Испытания сельскохозяйственной техники. Машины для животноводства.</li> </ol>
Электропривод и электрооборудование	8	10		ПК-1.1	<p>Вопрос 11</p> <p>При проведении монтажа электродвигателя удалении лобовых частей старой обмотки выполняют</p> <ol style="list-style-type: none"> <li>1) на станке резцом или фрезой</li> <li>2) в тисках зубилом и молотком</li> <li>3) кусачками</li> <li>4) пассатижами</li> </ol>
Электропривод и электрооборудование	8	10		ПК-1.1	<p>Вопрос 12</p> <p>Задача Дано: Постоянная времени остывания <math>T_0 = 10</math> минут. Начальное превышение температура <math>V_0 = 60</math> градусов Цельсия.</p> <p>Найти: превышение температуры через <math>t = 10</math> минут после выключения электродвигателя.</p>
Электропривод и электрооборудование	8	10		ПК-1.1	<p>Вопрос 13</p> <p>Допускается принимать в ремонт электродвигатели при частичном отсутствии</p> <ol style="list-style-type: none"> <li>1) Ротора</li> <li>2) Статора</li> <li>3) Кожуха вентилятора</li> <li>4) частичном отсутствии метизов винтов, гаек, шайб и т. п.</li> </ol>
Электропривод и электрооборудование	8	10		ПК-1.1	<p>Вопрос 14</p> <p>Задача Дано: номинальная мощность электродвигателя привода кривошипно-шатунного механизма <math>P_{ном} = 15</math> кВт; <math>\cos \varphi = 0.75</math>; <math>\eta = 0.7</math>; <math>U_{лин} = 380</math> В.</p> <p><math>I_{пуск} / I_{ном} = 7.5</math></p> <p>Найти: пусковой ток <math>I_{п}</math>.</p>
Соппротивление материалов	4,5	4,5		ПК-1.2	<p>Вопрос 15</p> <p>На рисунке показан ступенчатый стержень, нагруженный осевыми силами. Известны величины: <math>F</math>, <math>t</math>, <math>\sigma_T</math>. Выражение для определения фактического коэффициента запаса по текучести имеет вид ...</p>

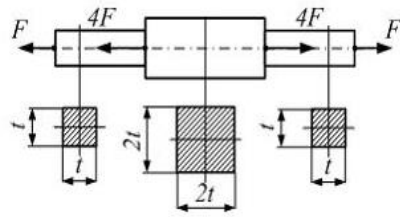

- 1)  $\frac{\sigma_T t^2}{F}$
- 2)  $\frac{2\sigma_T t^2}{5F}$
- 3)  $\frac{5F}{4\sigma_T t^2}$
- 4)  $\frac{4\sigma_T t^2}{5F}$

Сопротивление материалов

4,5

4,5

ПК-1.2

Вопрос 16

На рисунке показан абсолютно жесткий и абсолютно прочный элемент BC, который удерживается от опрокидывания стержнем KD. Система нагружена силой F. Известны величины: E – модуль упругости материала стержня KD, A – площадь поперечного сечения стержня,  $\sigma_T$  – предел текучести материала стержня,  $[\delta]$  – допускаемое вертикальное перемещение сечения C. Устойчивость стержня

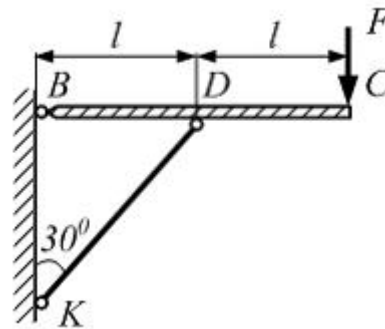

KD обеспечена.

Вертикальное перемещение сечения C равно \_\_\_\_\_  $\frac{Fl}{EA}$ .

- 1) 32/3
- 2) 13/6

3. 16/3

4. 5/4

Сопротивление материалов

4,5

4,5

ПК-1.2

Вопрос 17

На рисунке показан абсолютно жесткий и абсолютно прочный элемент BC, который удерживается от опрокидывания стержнем KD. Система нагружена силой F. Известны величины: E – модуль упругости материала стержня KD, A – площадь поперечного сечения стержня,  $\sigma_T$  – предел текучести материала стержня,  $[\delta]$  – допускаемое вертикальное перемещение сечения C.

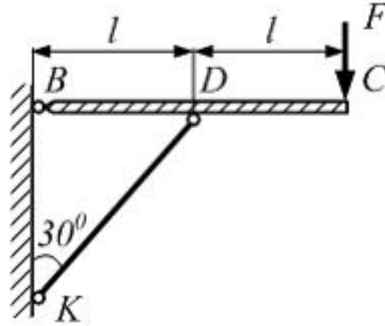

Устойчивость стержня KD обеспечена.

Укажите правильную последовательность указанных действий.

- 1) определяем зависимость перемещения сечения C от силы F
- 2) определяем максимально допустимое значение силы F
- 3) составляем условие жесткости

Сопротивление материалов

4,5

4,5

ПК-1.2

Вопрос 18

К кронштейну, состоящему из двух стержней, подвешено подъемное устройство с грузом общим весом F. Стержни 1 и 2 изготовлены из швеллера №10 (материал сталь Ст. 3,

$\sigma_T = 200 \text{ МПа}$ ,  $E = 2 \cdot 10^5 \text{ МПа}$ ,  $[\sigma] = 160 \text{ МПа}$ ),  $[\delta] = 0,5 \text{ см}$  – допускаемое

вертикальное перемещение шарнира C.

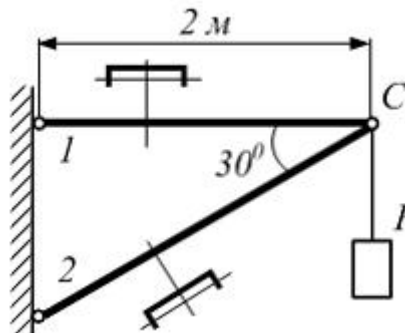

Швеллер №10

$$A = 10,9 \text{ см}^2$$

$$J_x = 174 \text{ см}^4$$

$$J_y = 20,4 \text{ см}^4$$

$$i_x = 3,99 \text{ см}$$

$$i_y = 1,37 \text{ см}$$

Усилия в стержнях 1 и 2 в общем виде:  $N_1 = \text{-----}$ ,  $N_2 = \text{-----}$ .

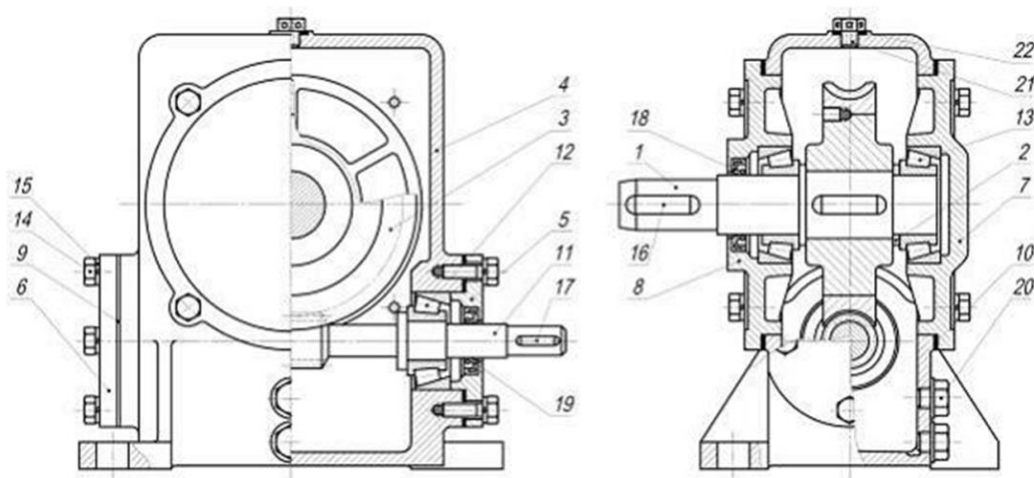

				<ol style="list-style-type: none"> <li>1. <math>\sqrt{3} F, -2F</math></li> <li>2. <math>\sqrt{2} F, -F</math></li> <li>3. <math>1,5F, -3F</math></li> <li>4. <math>2F, -2,5F</math></li> </ol>
<p>Детали машин, основы конструирования и подъемно-транспортные машины</p>	4,5	4,5	ПК-1.2	<p>Вопрос 19 Контрольное отверстие и пробка позиции 20 редуктора размещены так, что ...</p>  <ol style="list-style-type: none"> <li>1) не позволяют определить уровень масла</li> <li>2) не обеспечивают достаточный уровень масла</li> <li>3) обеспечивают достаточный уровень масла</li> <li>4) мешают креплению редуктора</li> </ol>
<p>Детали машин, основы конструирования и подъемно-транспортные машины</p>	4,5	4,5	ПК-1.2	<p>Вопрос 20 Для конических зубчатых передач параметры эквивалентных колес используют при расчетах ...</p> <ol style="list-style-type: none"> <li>1) кинематики</li> <li>2) прочности</li> <li>3) геометрии</li> <li>4) сил</li> </ol>
<p>Детали машин, основы конструирования и подъемно-транспортные машины</p>	4,5	4,5	ПК-1.2	<p>Вопрос 21 Основной причиной усталостного разрушения ремней являются напряжения ...</p> <ol style="list-style-type: none"> <li>1) изгиба</li> <li>2) от центробежных сил</li> <li>3) растяжения</li> <li>4) предварительного натяжения</li> </ol>
<p>Детали машин, основы конструирования и</p>	4,5	4,5	ПК-1.2	<p>Вопрос 22 Модуль нормальный средний <math>m_{nm}</math> используется в расчетах передач ...</p>

подъемно-транспортные машины				1) конических с круговым зубом 2) цилиндрических косозубых 3) конических с прямым зубом 4) цилиндрических прямозубых
Машины и оборудование в животноводстве	5,6	7,8		<i>ПК-1.2</i> Вопрос 23 Какую документацию испытаний обрабатывают методами математической статистики?
Машины и оборудование в животноводстве	5,6	7,8		<i>ПК-1.2</i> Вопрос 24 Какие показатели не определяют при статистической обработке результатов испытаний доильных аппаратов? а. Среднее значение измеряемых показателей; б. Дисперсия разностей для каждой из группы коров; в. Коэффициент вариации; г. Коэффициент Фишера.
Электропривод и электрооборудование	8	10		<i>ПК-1.2</i> Вопрос 25 Сушку лаковых покрытий секций новой обмотки выполняют 1. На шаблонах потоком воздуха от вентилятора 2. При укладке в пазы потоком воздуха от вентилятора 3. После укладке в пазы потоком воздуха от вентилятора 4. После укладке в пазы, пропиткой лаком в печах
Электропривод и электрооборудование	8	10		<i>ПК-1.2</i> Вопрос 26 Задача Дано: номинальная мощность электродвигателя $P_{ном}=5,5$ кВт. Номинальная частота вращения $n_{ном}=1420$ об/мин. Кратность максимального момента $M_m/M_{ном} = 3$ . Найти: максимальный момент $M_m$ .
Электропривод и электрооборудование	8	10		<i>ПК-1.2</i> Вопрос 27 Для обеспечения запуска и устойчивости работы асинхронного ЭП при питании от источника соизмеримой мощности необходимо применить следующие мероприятия 1) использовать форсирование возбуждения синхронного генератора, увеличить длину подводящих проводов, 2) использовать форсирование возбуждения синхронного генератора, уменьшить длину и увеличить сечение подводящих проводов, уменьшать сопротивление короткого замыкания трансформатора, применять частотно-регулируемый электропривод 3) использовать форсирование возбуждения синхронного генератора без увеличения сечение подводящих проводов. 4) выбрать генератор с двукратным запасом по мощности потребителя, увеличить сечение подводящих проводов, уменьшать сопротивление короткого замыкания трансформатора, применять частотно-регулируемый электропривод
Электропривод и электрооборудование	8	10		<i>ПК-1.2</i> Вопрос 28 Дано: дан трехфазный асинхронный электродвигатель подъёмно- транспортного устройства числом пар полюсов $P=1$ , частотой сети $f= 200$ Гц, моментом инерции ротора $J= 20 \cdot 10^{-4}$ кг м <sup>2</sup> . $R_1= R_2'$

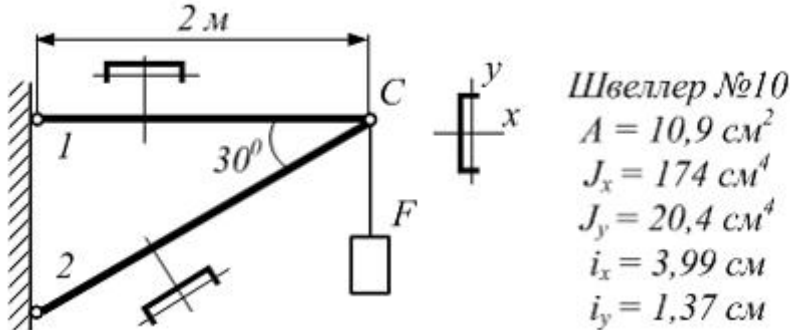
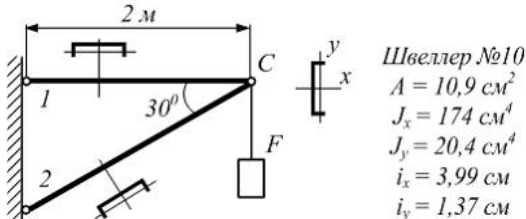
Сопротивление материалов	4,5	4,5	ПК-1.3	<p>Найти : Определить потери энергии <math>W</math> в двигателе при торможении противовключением .</p> <p>Вопрос 29</p> <p>К кронштейну, состоящему из двух стержней, подвешено подъемное устройство с грузом общим весом <math>F</math>. Стержни 1 и 2 изготовлены из швеллера №10 (материал сталь Ст. 3, <math>\sigma_{\pi} = 200 \text{ МПа}</math>, <math>E = 2 \cdot 10^5 \text{ МПа}</math>, <math>[\sigma] = 160 \text{ МПа}</math>), <math>[\delta] = 0,5 \text{ см}</math> – допускаемое вертикальное перемещение шарнира С.</p>  <p>Установите соответствия между указанными словами и словосочетаниями:</p> <p>перемещения  максимальное напряжение  критическая сила</p> <ol style="list-style-type: none"> <li>1. Расчет на прочность по допускаемым напряжениям</li> <li>2. Устойчивость</li> <li>3. Расчет на жесткость</li> </ol>
Сопротивление материалов	4,5	4,5	ПК-1.3	<p>Вопрос 30</p> <p>К кронштейну, состоящему из двух стержней, подвешено подъемное устройство с грузом общим весом <math>F</math>. Стержни 1 и 2 изготовлены из швеллера №10 (материал сталь Ст. 3, <math>\sigma_{\pi} = 200 \text{ МПа}</math>, <math>E = 2 \cdot 10^5 \text{ МПа}</math>, <math>[\sigma] = 160 \text{ МПа}</math>), <math>[\delta] = 0,5 \text{ см}</math> – допускаемое вертикальное перемещение шарнира С.</p>  <p>Укажите правильную последовательность указанных действий.</p> <ol style="list-style-type: none"> <li>1) сравниваем напряжения в стержнях по абсолютной величине и выбираем максимальное</li> <li>2) определяем продольные силы в стержнях</li> <li>3) определяем напряжения в поперечных сечениях стержней</li> </ol>

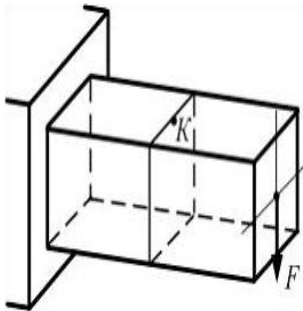
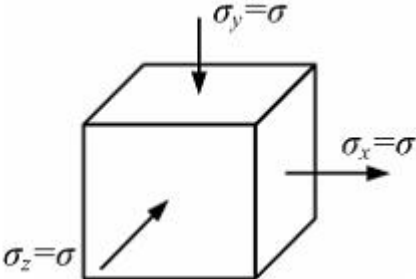
				4) составляем условие прочности и определяем допустимое значение параметра F
Сопротивление материалов	4,5	4,5	ПК-1.3	<p>Вопрос 31</p> <p>На рисунке показан стержень, работающий в условиях плоского поперечного изгиба. Напряженное состояние в точке К , расположенной у поверхности – ...</p>  <p>1. Плоское (чистый сдвиг) 2. Объемное 3. Линейное</p>
Сопротивление материалов	4,5	4,5	ПК-1.3	<p>Вопрос 32</p> <p>Модуль упругости материала E и коэффициент Пуассона <math>\mu</math> заданы. Относительное изменение объема равно ...</p>  <p>1) <math>\frac{1-2\mu}{E} 3\sigma</math> 2) <math>-\frac{1-2\mu}{E} \sigma</math> 3) <math>-(1-2\mu)\sigma</math> 4) 0</p>
Сопротивление материалов	4,5	4,5	ПК-1.3	Вопрос 33

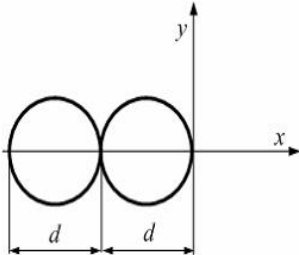
				<p>Плоская фигура состоит из двух кругов. Статический момент площади фигуры относительно оси <math>y</math> равен ...</p>  <p>1) 0</p> <p>2) <math>\frac{\pi d^3}{2}</math></p> <p>3) <math>-\frac{\pi d^3}{2}</math></p> <p>4) <math>-\pi d^3</math></p>
Детали машин, основы конструирования и подъемно-транспортные машины	4,5	4,5	ПК-1.3	<p>Вопрос 34</p> <p>Лучшее сопротивление усталости оказывает ступенчатый вал редуктора с _____ разницей диаметров ступеней.</p> <p>1) большим числом и большей</p> <p>2) меньшим числом и меньшей</p> <p>3) большим числом и меньшей</p> <p>4) меньшим числом и большей</p>
Детали машин, основы конструирования и подъемно-транспортные машины	4,5	4,5	ПК-1.3	<p>Вопрос 35</p> <p>Статическая прочность вала оценивается запасом по ...</p> <p>1) пределу прочности</p> <p>2) модулю упругости</p> <p>3) пределу текучести</p> <p>4) пределу выносливости</p>
Детали машин, основы конструирования и подъемно-транспортные машины	4,5	4,5	ПК-1.3	<p>Вопрос 36</p> <p>Проверочный расчет валов на статическую прочность выполняют по ...</p> <p>1) напряжениям растяжения</p> <p>2) эквивалентным напряжениям</p> <p>3) пределу выносливости</p> <p>4) сопротивлению усталости</p>

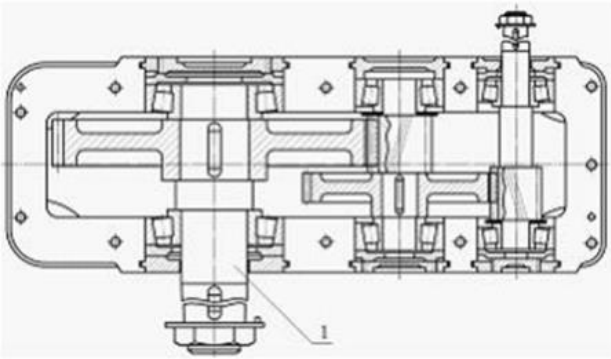
Детали машин, основы конструирования и подъемно-транспортные машины	4,5	4,5		ПК-1.3	<p>Вопрос 37 Увеличение нагрузочной способности детали, подобной детали 1 редуктора, может быть достигнуто ... Укажите не менее двух вариантов ответа</p>  <p>1) заменой углеродистой стали на легированную 2) увеличением диаметра 3) уменьшением диаметра 4) заменой легированной стали на углеродистую</p>
Машины и оборудование в животноводстве	5,6	7,8		ПК-1.3	<p>Вопрос 38 Что записываются в журнал или ведомость испытаний?</p>
Машины и оборудование в животноводстве	5,6	7,8		ПК-1.3	<p>Вопрос 39 Что не входит в содержание протокола испытаний? а. Характеристику и описание испытываемого образца техники; б. Балансовая цена сравниваемых машин; в. Сведения о средствах измерений и испытательном оборудовании; г. Результаты измерений при испытаниях по всем видам оценок и заключение по ним;</p>
Электропривод и электрооборудование	8	10		ПК-1.3	<p>Вопрос 40 На сдачу в капитальный ремонт направляют асинхронные электродвигатели в случаях: 1) После эксплуатации в течении 1 года 2) После эксплуатации в течении 2 лет 3) После эксплуатации в течении 3 лет 4) При обугливания изоляции обмоток</p>
Электропривод и электрооборудование	8	10		ПК-1.3	<p>Вопрос 41 Задача Дано: центробежный насос с <math>M_c=20</math> Нм, <math>n_{ном}=2800</math> об/мин. Найти : выбрать двигатель по мощности и частоте вращения для привода центробежного насоса.</p>
Электропривод и электрооборудование	8	10		ПК-1.3	<p>Вопрос 42 На сдачу в капитальный ремонт направляют асинхронные электродвигатели в случаях: 1) После эксплуатации в течении 1 года 2) После эксплуатации в течении 2 лет 3) После эксплуатации в течении 3 лет 4) С межвитковыми замыканиями в обмотках</p>

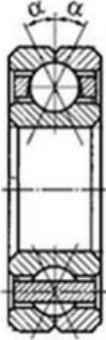
Электропривод и электрооборудование	8	10		ПК-1.3	<p>Вопрос 43</p> <p>Задача Дано: номинальная мощность электродвигателя привода кривошипно -шатунного механизма <math>P_{ном}=15</math> кВт.; <math>\cos \varphi=0.75</math>; <math>\eta=0.7</math>; <math>U_{лин}=380</math> В.</p> <p>Найти: номинальный ток плавкого предохранителя <math>I_{пп}</math>.</p>
Сопротивление материалов	4,5	4,5		ПК-1.4	<p>Вопрос 44</p>  <p>Момент инерции сечения относительно главной центральной оси <math>x_c</math> равен ...</p> <ol style="list-style-type: none"> <li>1) <math>52a^4</math></li> <li>2) <math>34a^4</math></li> <li>3) <math>63 a^4</math></li> <li>4) <math>34 a^4</math></li> </ol>
Детали машин, основы конструирования и подъемно-транспортные машины	4,5	4,5		ПК-1.4	<p>Вопрос 45</p> <p>Изображенный на рисунке шарикоподшипник с разъемным наружным кольцом является ...</p>  <ol style="list-style-type: none"> <li>1) упорным не ГОСТированным</li> <li>2) неработоспособной конструкцией</li> <li>3) радиальным не стандартизированным</li> <li>4) радиально-упорным, ГОСТированным, предназначенным для радиальной и осевой нагрузки обоих направлений</li> </ol>
Детали машин, основы	4,5	4,5		ПК-1.4	Вопрос 46

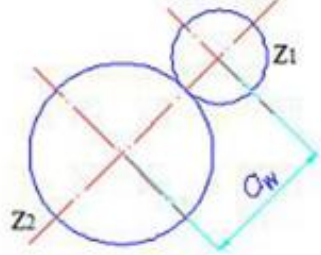
конструирования и подъемно-транспортные машины				Если частота вращения вала ДВС автомобиля – 5000 об/мин, а частота вращения колеса при скорости движения автомобиля 100 км/ч – 1000 об/мин, то какое устройство необходимо использовать для уменьшения частоты  1) мультипликатор 2) редуктор 3) подшипник качения 4) муфта
Детали машин, основы конструирования и подъемно-транспортные машины	4,5	4,5	ПК-1.4	Вопрос 47 В отличие от вала ось может:  1) передавать вращающий момент 2) испытывать кручение 3) поддерживать установленные детали и не передавать вращающий момент 4) испытывать изгиб и кручение
Детали машин, основы конструирования и подъемно-транспортные машины	4,5	4,5	ПК-1.4	Вопрос 48 В цилиндрической прямозубой передаче с передаточным числом $u = 3$ , модулем зацепления $m = 2$ мм, числом зубьев шестерни $z_1 = 25$ межосевое расстояние $a_w$ равно _____ мм.  Введите ответ: _____  
Машины и оборудование в животноводстве	5,6	7,8	ПК-1.4	Вопрос 49 Что является научным отчетом по испытаниям?
Машины и оборудование в животноводстве	5,6	7,8	ПК-1.4	Вопрос 50 Протокол испытаний используется приемочной комиссией для: а. для отчета перед работодателем; б. выработки решения по использованию испытываемой машины; в. для написания научной статьи ; г. разработки выводов и рекомендаций по результатам испытаний.
Электропривод и электрооборудование	8	10	ПК-1.4	Вопрос 51 Нагрузочные диаграммы рабочих машин и электродвигателей -это 1) Зависимость тока, момента, мощности от времени, частоты вращения, напряжения. 2) Зависимость тока от времени, частоты вращения, напряжения.



				3) Зависимость момента, мощности от времени. 4) Зависимость момента, от частоты вращения.
Электропривод и электрооборудование	8	10	ПК-1.4	Вопрос 52 При обслуживании в каких случаях на сдачу в капитальный ремонт направляют асинхронные электродвигатели?
Электропривод и электрооборудование	8	10	ПК-1.4	Вопрос 53 Какой нормативный срок изоляции электрических машин? 1) около 5 лет. 2) около 10 лет. 3) около 15 лет. 4) около 25 лет.
Электропривод и электрооборудование	8	10	ПК-1.4	Вопрос 54 Задача Дано: номинальная мощность электродвигателя привода кривошипно шатунного механизма $P_{ном}=15$ кВт.; $\cos \varphi=0.75$ ; $\eta=0.7$ ; $U_{лин}=380$ В. $I_{пуск}/ I_{ном}=7.5$ Найти: так теплового реле $I_t$ .

**Ключи к заданиям:**

Дисциплина	Семестр изучения			Шифр индикатора	Ключи к заданиям
	ОФО	ЗФО	ОЗФО		
Сопротивление материалов	4,5	4,5		ПК-1.1	Вопрос 1 Правильный ответ: продольная сила
Сопротивление материалов	4,5	4,5		ПК-1.1	Вопрос 2 Правильный ответ: крутящий момент
Сопротивление материалов	4,5	4,5		ПК-1.1	Вопрос 3 Правильный ответ: 3
Сопротивление материалов	4,5	4,5		ПК-1.1	Вопрос 4 Правильный ответ: 6
Детали машин, основы конструирования и подъемно-транспортные машины	4,5	4,5		ПК-1.1	Вопрос 5 Правильный ответ: 2
Детали машин, основы конструирования и подъемно-транспортные машины	4,5	4,5		ПК-1.1	Вопрос 6 Правильный ответ: 1, 2
Детали машин, основы конструирования и	4,5	4,5		ПК-1.1	Вопрос 7

подъемно-транспортные машины					Правильный ответ: 1
Детали машин, основы конструирования и подъемно-транспортные машины	4,5	4,5		<i>ПК-1.1</i>	Вопрос8 Правильный ответ: 3
Машины и оборудование в животноводстве	5,6	7,8		<i>ПК-1.1</i>	Вопрос9 Правильный ответ: 1, 2, 3, 4, 5, 6, 7
Машины и оборудование в животноводстве	5,6	7,8		<i>ПК-1.1</i>	Вопрос10 Правильный ответ: г
Электропривод и электрооборудование	8	10		<i>ПК-1.1</i>	Вопрос11 Правильный ответ: 1
Электропривод и электрооборудование	8	10		<i>ПК-1.1</i>	Вопрос12 Правильный ответ: 22
Электропривод и электрооборудование	8	10		<i>ПК-1.1</i>	Вопрос 13 Правильный ответ: 2
Электропривод и электрооборудование	8	10		<i>ПК-1.1</i>	Вопрос 14 Правильный ответ: 326
Сопротивление материалов	4,5	4,5		<i>ПК-1.2</i>	Вопрос 15 Правильный ответ: 4
Сопротивление материалов	4,5	4,5		<i>ПК-1.2</i>	Вопрос 16 Правильный ответ: 1
Сопротивление материалов	4,5	4,5		<i>ПК-1.2</i>	Вопрос 17 Правильный ответ: 1, 3, 2
Сопротивление материалов	4,5	4,5		<i>ПК-1.2</i>	Вопрос 18 Правильный ответ: 1
Детали машин, основы конструирования и подъемно-транспортные машины	4,5	4,5		<i>ПК-1.2</i>	Вопрос 19 Правильный ответ: 3
Детали машин, основы конструирования и подъемно-транспортные машины	4,5	4,5		<i>ПК-1.2</i>	Вопрос 20 Правильный ответ: 2
Детали машин, основы конструирования и подъемно-транспортные машины	4,5	4,5		<i>ПК-1.2</i>	Вопрос 21 Правильный ответ: 1
Детали машин, основы конструирования и подъемно-транспортные машины	4,5	4,5		<i>ПК-1.2</i>	Вопрос 22 Правильные ответы: 1

Машины и оборудование в животноводстве	5,6	7,8		<i>ПК-1.2</i>	Вопрос 23 Правильный ответ: данные наблюдений
Машины и оборудование в животноводстве	5,6	7,8		<i>ПК-1.2</i>	Вопрос 24 Правильный ответ: г
Электропривод и электрооборудование	8	10		<i>ПК-1.2</i>	Вопрос 25 Правильный ответ: 4
Электропривод и электрооборудование	8	10		<i>ПК-1.2</i>	Вопрос 26 Правильный ответ: 115
Электропривод и электрооборудование	8	10		<i>ПК-1.2</i>	Вопрос 27 Правильный ответ: 1
Электропривод и электрооборудование	8	10		<i>ПК-1.2</i>	Вопрос 28 Правильный ответ: 2366
Сопротивление материалов	4,5	4,5		<i>ПК-1.3</i>	Вопрос 29 Правильный ответ: 2, 3, 1
Сопротивление материалов	4,5	4,5		<i>ПК-1.3</i>	Вопрос 30 Правильный ответ: 2, 3, 1, 4
Сопротивление материалов	4,5	4,5		<i>ПК-1.3</i>	Вопрос 31 Правильный ответ: 3
Сопротивление материалов	4,5	4,5		<i>ПК-1.3</i>	Вопрос 32 Правильный ответ: 2
Сопротивление материалов	4,5	4,5		<i>ПК-1.3</i>	Вопрос 33 Правильный ответ: 3
Детали машин, основы конструирования и подъемно-транспортные машины	4,5	4,5		<i>ПК-1.3</i>	Вопрос 34 Правильный ответ: 2
Детали машин, основы конструирования и подъемно-транспортные машины	4,5	4,5		<i>ПК-1.3</i>	Вопрос 35 Правильный ответ: 3
Детали машин, основы конструирования и подъемно-транспортные машины	4,5	4,5		<i>ПК-1.3</i>	Вопрос 36 Правильный ответ: 2
Детали машин, основы конструирования и подъемно-транспортные машины	4,5	4,5		<i>ПК-1.3</i>	Вопрос 37 Правильный ответ: 1, 2
Машины и оборудование в животноводстве	5,6	7,8		<i>ПК-1.3</i>	Вопрос 38 Правильные ответы: результаты испытаний

Машины и оборудование в животноводстве	5,6	7,8		<i>ПК-1.3</i>	Вопрос 39 Правильный ответ: б
Электропривод и электрооборудование	8	10		<i>ПК-1.3</i>	Вопрос 40 Правильный ответ: 4
Электропривод и электрооборудование	8	10		<i>ПК-1.3</i>	Вопрос 41 Правильный ответ: 5880
Электропривод и электрооборудование	8	10		<i>ПК-1.3</i>	Вопрос 42 Правильный ответ: 4
Электропривод и электрооборудование	8	10		<i>ПК-1.3</i>	Вопрос 43 Правильный ответ: 130
Сопротивление материалов	4,5	4,5		<i>ПК-1.4</i>	Вопрос 44 Правильный ответ: 4
Детали машин, основы конструирования и подъемно-транспортные машины	4,5	4,5		<i>ПК-1.4</i>	Вопрос 45 Правильный ответ: 2
Детали машин, основы конструирования и подъемно-транспортные машины	4,5	4,5		<i>ПК-1.4</i>	Вопрос 46 Правильный ответ: 2
Детали машин, основы конструирования и подъемно-транспортные машины	4,5	4,5		<i>ПК-1.4</i>	Вопрос 47 Правильный ответ: 3
Детали машин, основы конструирования и подъемно-транспортные машины	4,5	4,5		<i>ПК-1.4</i>	Вопрос 48 Правильный ответ: 100
Машины и оборудование в животноводстве	5,6	7,8		<i>ПК-1.4</i>	Вопрос 49 Правильный ответ: протокол испытаний
Машины и оборудование в животноводстве	5,6	7,8		<i>ПК-1.4</i>	Вопрос 50 Правильный ответ: б
Электропривод и электрооборудование	8	10		<i>ПК-1.4</i>	Вопрос 51 Правильный ответ: 3
Электропривод и электрооборудование	8	10		<i>ПК-1.4</i>	Вопрос 52 Правильный ответ: при обугливания обмоток
Электропривод и электрооборудование	8	10		<i>ПК-1.4</i>	Вопрос 53 Правильный ответ: 3

Электропривод и электрооборудование	8	10		<i>ПК-1.4</i>	Вопрос 54 Правильный ответ: 46,5
-------------------------------------	---	----	--	---------------	-------------------------------------

---

Для каждой компетенции ФОС сохраняется отдельным файлом.

## ОЦЕНОЧНЫЕ МАТЕРИАЛЫ ДЛЯ ПРОВЕРКИ СФОРМИРОВАННОСТИ КОМПЕТЕНЦИИ

### Направление подготовки/специальность:

Код	35.03.06
Название	Агроинженерия
Направленность/профиль	Технические системы в агробизнесе
Шифр компетенции	ПК-2
Название компетенции	Способен участвовать в разработке новых машинных технологий и технических средств

### Индикаторы достижения компетенции:

Шифр индикатора	ПК-2.1
Наименование индикатора	Демонстрирует знания единой системы конструкторской документации и умение читать чертежи узлов и деталей сельскохозяйственной техники
Шифр индикатора	ПК-2.2
Наименование индикатора	Использует материалы научных исследований по совершенствованию технологий и средств механизации сельскохозяйственного производства
Шифр индикатора	ПК-2.3
Наименование индикатора	Обосновывает применение современных технологий сельскохозяйственного производства, средств механизации для производства, хранения и переработки продукции животноводства и растениеводства
Шифр индикатора	ПК-2.4
Наименование индикатора	Пользуется специальными программами и базами данных при разработке технологий и средств механизации в сельском хозяйстве
Шифр индикатора	ПК-2.5
Наименование индикатора	Использует знания основных законов математических и естественных наук при разработке технологий и средств механизации в сельском хозяйстве

### Формирование компетенции:

Дисциплина	Семестр изучения			Шифр индикатора	Задания (тесты, вопросы, задачи, расчетные и ситуационные задачи, кейсы и т.д.)**
	ОФО	ЗФО	ОЗФО		
Теория машин и механизмов	4	4		ПК-2.1	Вопрос 1 Окружность, являющаяся базовой для определения размеров зубьев цилиндрического зубчатого колеса, называется... 1. делительной 2. основной 3. начальной 4. окружностью впадин зубьев

				5. окружностью вершин зубьев
Сопротивление материалов	4,5	4,5		ПК-2.1 Вопрос 2 Способность конструкции (или отдельной детали) сопротивляться деформации называется.....
Сопротивление материалов	4,5	4,5		ПК-2.1 Вопрос 3 Напряжение, при котором наблюдается рост деформаций без изменения нагрузки, называется.....
Сопротивление материалов	4,5	4,5		ПК-2.1 Вопрос 4 Момент внутренних сил в поперечном сечении бруса относительно оси бруса называется .....
Сопротивление материалов	4,5	4,5		ПК-2.1 Вопрос 5 Нагрузка, при которой первоначальная форма равновесия элемента конструкции (или конструкции в целом) перестает быть устойчивой, называется.....
Сопротивление материалов	4,5	4,5		ПК-2.1 Вопрос 6 Свойство конструкции не разрушаться в процессе эксплуатации называется.....
Сопротивление материалов	4,5	4,5		ПК-2.1 Вопрос 7 Закон Гука связывает.....
Машины и оборудование в животноводстве	5,6	7,8		ПК-2.1 Вопрос 8 Какая техническая документация требуется для правильной сборки узлов сельскохозяйственной техники?
Машины и оборудование в животноводстве	5,6	7,8		ПК-2.1 Вопрос 9 Что не указывается в спецификации к сборочным чертежам машин: а. Детали; б. Стандартные изделия; в. Нестандартные изделия; г. Прочие изделия.
Электропривод и электрооборудование	8	10		ПК-2.1 Вопрос 10 Потери электроэнергии в электродвигателях в переходных процессах. 1) Зависят от начальной скорости вращения и момента инерции 2) Зависят от конечных скоростей вращения и момента инерции 4) Зависят от момента инерции 4) Зависят от начальной и конечной скоростей вращения и момента инерции
Электропривод и электрооборудование	8	10		ПК-2.1 Вопрос 11 Задача Дано :для центробежного вентилятора $J_{дв} = 5 \cdot 10^{-3} \text{ кг м}^2$ . $J_{рм} = 15 \cdot 10^{-4} \text{ кгм}^2$ . $M_{дв} = 5 \text{ Нм}$ , $M_c = 1 \text{ Нм}$ . $n = 10 \text{ 1/с}$ . Найти :время разгона привода под нагрузкой $T$ разгона.
Эксплуатация сложной сельскохозяйственной и автотракторной техники с газобаллонным оборудованием	7	8		ПК-2.1 Вопрос 12 Какой узел газобаллонной аппаратуры представлен на рисунке:

				 <ol style="list-style-type: none"> <li>1. электромагнитный клапан газа;</li> <li>2. электромагнитный клапан бензина;</li> <li>3. мультиклапан;</li> <li>4. предохранительная коробка;</li> <li>5. выносное заправочное устройство;</li> <li>6. смеситель газа;</li> <li>7. дозатор газа.</li> </ol>
--	--	--	--	--

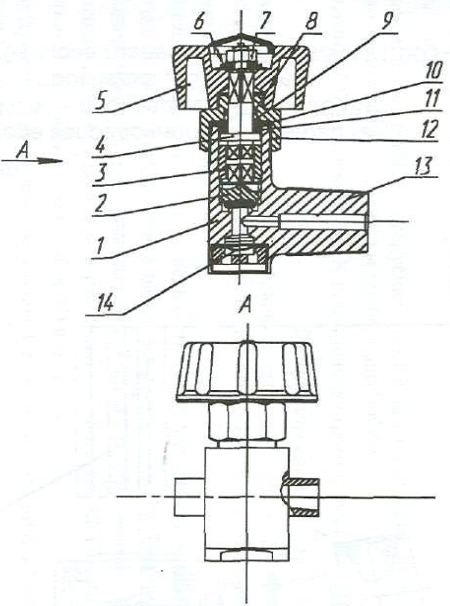
<p>Эксплуатация сложной сельскохозяйственной и автотракторной техники с газобаллонным оборудованием</p>	7	8	ПК-2.1	<p>Вопрос 13 Какой узел газобаллонной аппаратуры представлен на рисунке:</p>  <ol style="list-style-type: none"> <li>1. электромагнитный клапан газа;</li> <li>2. электромагнитный клапан бензина;</li> </ol>
---	---	---	--------	---

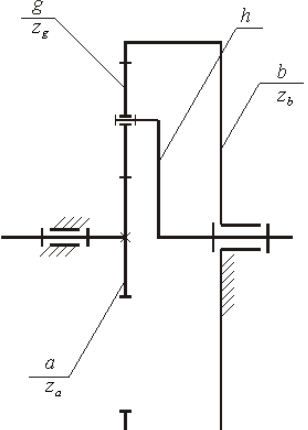

				3. мультиклапан; 4. предохранительная коробка; 5. вентиль баллонный; 6. смеситель газа; 7. дозатор газа.
Теория машин и механизмов	4	4	ПК-2.2	<p>Вопрос 14 Звено <math>b</math> планетарного механизма называется ...</p>  <p>1. опорным колесом 2. водилом 3. кривошипом 4. сателлитом</p>
Сопротивление материалов	4,5	4,5	ПК-2.2	Вопрос 15 Вид деформации, если в сечении возникают два внутренних силовых фактора $M_x$ и $T$ , называется.....
Сопротивление материалов	4,5	4,5	ПК-2.2	Вопрос 16 Стержень, работающий на кручении, называется.....
Сопротивление материалов	4,5	4,5	ПК-2.2	Вопрос 17 Если изгибающая сила не лежит в главной плоскости, изгиб называют.....
Сопротивление материалов	4,5	4,5	ПК-2.2	Вопрос 18 Модуль упругости характеризует свойство материала.....
Сельскохозяйственные машины	3, 4, 5, 6	4, 5, 6	ПК-2.2	Вопрос 19 Для чего выполняют сравнительный анализ технологий и технических средств механизации в растениеводстве?
Сельскохозяйственные машины	3, 4, 5, 6	4, 5, 6	ПК-2.2	Вопрос 20 Совершенствование технологий и технических средств механизации процессов производства продукции растениеводства позволяет: а. Увеличить урожайность возделываемых культур; б. Снизить себестоимость продукции; в. Получить экологически чистую продукцию;

					г. Исключить использование минеральных удобрений;
Машины и оборудование в животноводстве	5,6	7,8		ПК-2.2	Вопрос 21 Совершенствование технологий и технических средств механизации процессов в животноводстве может позволить: а. Увеличить продуктивность животных; б. Снизить себестоимость продукции; в. Получить экологически чистую молочную продукцию; г. Снизить заболеваемость животных;
Электропривод и электрооборудование	8	10		ПК-2.2	Вопрос 22 Состав системы ТПН-Д. 1) тиристорный преобразователь напряжения- двигатель. 2) транзисторный преобразователь напряжения- двигатель. 3) тиристорный преобразователь нагрузки- двигатель. 4) тиристорный пускатель нереверсивный- двигатель.
Электропривод и электрооборудование	8	10		ПК-2.2	Вопрос 23 Задача Дано: номинальная мощность электродвигателя привода кривошипно шатунного механизма $P_{ном}=15$ кВт.; $\cos \varphi=0.75$ ; $\eta=0.7$ ; $U_{лин}=380$ В. $I_{пуск}/ I_{ном}=7.5$ Найти: так теплового реле $I_t$ .
Эксплуатация сложной сельскохозяйственной и автотракторной техники с газобаллонным оборудованием	7	8		ПК-2.2	Вопрос 24 Как меняется шумность двигателя, переоборудованного для работы на газовом топливе (КПГ или СНГ) (выберите несколько верных пунктов): 1. шумность не меняется; 2. шумность снижается на несколько децибел; 3. шумность существенно возрастает; 4. в газо-воздушной смеси не имеется мельчайших капелек топлива, которые сгорают взрывообразно, увеличивая шумность работы двигателя.
Эксплуатация сложной сельскохозяйственной и автотракторной техники с газобаллонным оборудованием	7	8		ПК-2.2	Вопрос 25 Как электронный блок управления увеличивает или уменьшает впрыск газового топлива в цилиндры двигателя (выберите несколько верных пунктов): 1. изменяет сечение проходного отверстия в газовой форсунке; 2. изменяет время открытия газовых форсунок; 3. изменяет давление в топливной рампе, подающей газ к форсункам; 4. изменяет температуру в топливной рампе, подающей газ к форсункам; 5. считывает сигнал с бензиновых форсунок, пересчитывая его на параметры газового топлива.
Эксплуатация сложной сельскохозяйственной и автотракторной техники с газобаллонным оборудованием	7	8		ПК-2.2	Вопрос 26 Кто основатель газодизельного процесса?

Теория машин и механизмов	4	4		<i>ПК-2.3</i>	<p>Вопрос 27</p> <p>Уравнения, устанавливающие взаимосвязь между кинематическими характеристиками движения звеньев механизма, приложенными к ним силами, размерами, массами и моментами инерции звеньев называются ...</p> <ol style="list-style-type: none"> <li>1. уравнениями движения механизма</li> <li>2. уравнениями Лагранжа</li> <li>3. уравнениями Даламбера</li> <li>4. уравнениями замкнутого векторного контура</li> <li>5. уравнениями преобразования координат</li> </ol>
Сопротивление материалов	4,5	4,5		<i>ПК-2.3</i>	<p>Вопрос 28</p> <p>При потере устойчивости плоской формы изгиба наряду с деформациями изгиба появляются деформации</p> <ol style="list-style-type: none"> <li>1. растяжения-сжатия</li> <li>2. сдвига</li> <li>3. кручения</li> <li>4. растяжения-сжатия и сдвига</li> </ol>
Сопротивление материалов	4,5	4,5		<i>ПК-2.3</i>	<p>Вопрос 29</p> <p>Критической силой для сжатого стержня называется наименьшее значение сжимающей силы, при котором</p> <ol style="list-style-type: none"> <li>1. напряжения в поперечных сечениях достигают предела текучести</li> <li>2.. напряжения в поперечных сечениях достигают предела пропорциональности</li> <li>3. прямолинейная форма равновесия стержня становится неустойчивой</li> <li>4. напряжения в поперечных сечениях достигают предела упругости</li> </ol>
Сопротивление материалов	4,5	4,5		<i>ПК-2.3</i>	<p>Вопрос 30</p> <p>При потере устойчивости прямолинейной формы равновесия сжатый однородный стержень постоянного сечения изгибается в плоскости,</p> <ol style="list-style-type: none"> <li>1. проходящей через ось стержня и ось с минимальным моментом инерции поперечного сечения</li> <li>2. проходящей через ось стержня и ось, составляющую 45° с осью с максимальным моментом инерции поперечного сечения</li> <li>3. проходящей через ось стержня и ось с максимальным моментом инерции поперечного сечения</li> <li>4. проходящей через ось стержня и ось, составляющую 45° с осью с минимальным моментом инерции поперечного сечения</li> </ol>
Сельскохозяйственные машины	3, 4, 5, 6	4, 5, 6		<i>ПК-2.3</i>	<p>Вопрос 31</p> <p>Какая обработка почвы, при которой почвообрабатывающие орудия за весь вегетационный период контактируют лишь один раз?</p> <ol style="list-style-type: none"> <li>а. традиционная</li> <li>б. нулевая</li> <li>в. минимальная</li> <li>г. безотвальная</li> </ol>
Машины и оборудование в животноводстве	5,6	7,8		<i>ПК-2.3</i>	<p>Вопрос 32</p> <p>Что не входит в состав технологических карт:</p> <ol style="list-style-type: none"> <li>а. Технологическая часть, определяющая последовательность операций и объем выполняемых работ;</li> <li>б. Инженерная часть, то есть перечень и количество технического оснащения выполняемых операций;</li> </ol>

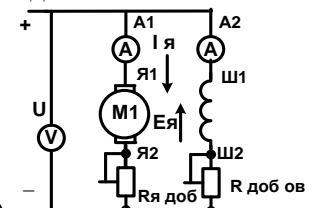
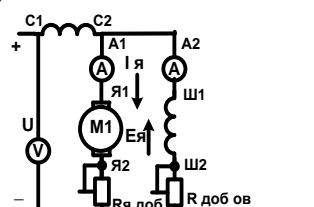
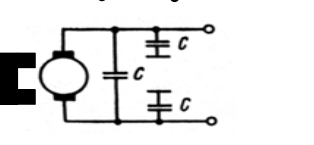
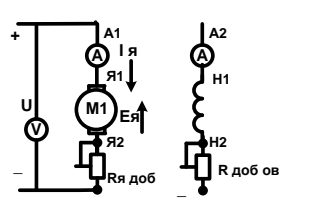
				<p>в. Экономическая часть, показатели затрат труда, капитальных вложений и эксплуатационных затрат. г. Генеральный план фермы</p>
Электропривод и электрооборудование	8	10	ПК-2.3	<p>Вопрос 33 Электромагнитное реле предназначено для</p> <ol style="list-style-type: none"> <li>1) Защиты от короткого замыкания</li> <li>2) Остановки двигателей</li> <li>3) Пуска и остановки двигателя</li> <li>4) Пуска, реверса и остановки двигателя</li> </ol>
Электропривод и электрооборудование	8	10	ПК-2.3	<p>Вопрос 34 Найдите соответствия</p>  <p>1)</p>  <p>2)</p>  <p>3)</p>  <p>4)</p> <p>А) Двигатель с независимым возбуждением Б) Двигатель с параллельным возбуждением В) Двигатель с возбуждением от постоянных магнитов Г) Двигатель с смешанным возбуждением</p>
Геоинформационные системы при эксплуатации и	6	6	ПК-2.3	<p>Вопрос 35 Абонентский терминал системы спутникового мониторинга предназначен для:</p> <p>а) формирования различных отчетов: пробег транспорта, прохождение маршрута, время работы, скорость передвижения, заправки, сливы топлива и т.д.</p>

сервисе машинно-тракторного парка				<p>б) определения текущего местоположения и параметров движения объекта, сбора информации с датчиков и передачи вышеуказанной информации на сервер поставщика услуг по сети gsm.</p> <p>в) контроля прохождения установленных точек, посещение выбранных зон.</p> <p>г) отображения информации о местоположении транспортного средства в табличном виде и на интерактивных электронных картах местности.</p>																																																																																													
Геоинформационные системы при эксплуатации и сервисе машинно-тракторного парка	6	6	ПК-2.3	<p>Вопрос 36</p> <p>Мастер построения трека в ПО «Скаут-эксplorер» позволяет:</p> <p>а) просматривать историю движения транспорта на карте</p> <p>б) просматривать показания датчика уровня топлива</p> <p>в) просматривать заправки и сливы топлива на карте</p> <p>г) просматривать показания логических датчиков на карте</p>																																																																																													
Геоинформационные системы при эксплуатации и сервисе машинно-тракторного парка	6	6	ПК-2.3	<p>Вопрос 37</p> <p>Определите продолжительность времени смены в целых часах (введите число, например, 6,72 часа или 3,21 часа):</p> <table border="1" data-bbox="869 560 1798 911"> <thead> <tr> <th colspan="7">Объект: Терюн 5873ру 62</th> </tr> <tr> <th rowspan="2">№</th> <th rowspan="2">Действие</th> <th rowspan="2">Начало</th> <th rowspan="2">Конец</th> <th rowspan="2">Длительность</th> <th colspan="2">Место стоянки</th> </tr> <tr> <th>Ср. скорость</th> <th>Пробег</th> </tr> </thead> <tbody> <tr> <td colspan="7">01.09.2013 (воскресенье)</td> </tr> <tr> <td>1</td> <td>Стоянка №1</td> <td>00:00</td> <td>15:13</td> <td>15:13:03</td> <td colspan="2">нас. п. Демкина(4,5км)</td> </tr> <tr> <td>2</td> <td>Движение</td> <td>15:13</td> <td>15:20</td> <td>00:07:35</td> <td>13,6 км/ч</td> <td>1,7 км</td> </tr> <tr> <td>3</td> <td>Стоянка №2</td> <td>15:20</td> <td>16:43</td> <td>01:22:34</td> <td colspan="2">нас. п. Демкина(5,1км)</td> </tr> <tr> <td>4</td> <td>Движение</td> <td>16:43</td> <td>17:04</td> <td>00:21:47</td> <td>15,8 км/ч</td> <td>5,7 км</td> </tr> <tr> <td>5</td> <td>Стоянка №3</td> <td>17:04</td> <td>17:11</td> <td>00:06:04</td> <td colspan="2">нас. п. Демкина(2,0км)</td> </tr> <tr> <td>6</td> <td>Движение</td> <td>17:11</td> <td>17:20</td> <td>00:09:56</td> <td>5,2 км/ч</td> <td>0,9 км</td> </tr> <tr> <td>7</td> <td>Стоянка №4</td> <td>17:20</td> <td>17:28</td> <td>00:07:30</td> <td colspan="2">нас. п. Демкина(2,5км)</td> </tr> <tr> <td>8</td> <td>Движение</td> <td>17:28</td> <td>17:34</td> <td>00:06:19</td> <td>22 км/ч</td> <td>2,3 км</td> </tr> <tr> <td>9</td> <td>Стоянка №5</td> <td>17:34</td> <td>23:59</td> <td>06:25:11</td> <td colspan="2">нас. п. Демкина(4,5км)</td> </tr> <tr> <td colspan="2">Итого за смену:</td> <td>15:13</td> <td>17:34</td> <td>02:21:45</td> <td>14,0</td> <td>10,6</td> </tr> </tbody> </table>	Объект: Терюн 5873ру 62							№	Действие	Начало	Конец	Длительность	Место стоянки		Ср. скорость	Пробег	01.09.2013 (воскресенье)							1	Стоянка №1	00:00	15:13	15:13:03	нас. п. Демкина(4,5км)		2	Движение	15:13	15:20	00:07:35	13,6 км/ч	1,7 км	3	Стоянка №2	15:20	16:43	01:22:34	нас. п. Демкина(5,1км)		4	Движение	16:43	17:04	00:21:47	15,8 км/ч	5,7 км	5	Стоянка №3	17:04	17:11	00:06:04	нас. п. Демкина(2,0км)		6	Движение	17:11	17:20	00:09:56	5,2 км/ч	0,9 км	7	Стоянка №4	17:20	17:28	00:07:30	нас. п. Демкина(2,5км)		8	Движение	17:28	17:34	00:06:19	22 км/ч	2,3 км	9	Стоянка №5	17:34	23:59	06:25:11	нас. п. Демкина(4,5км)		Итого за смену:		15:13	17:34	02:21:45	14,0	10,6
Объект: Терюн 5873ру 62																																																																																																	
№	Действие	Начало	Конец	Длительность	Место стоянки																																																																																												
					Ср. скорость	Пробег																																																																																											
01.09.2013 (воскресенье)																																																																																																	
1	Стоянка №1	00:00	15:13	15:13:03	нас. п. Демкина(4,5км)																																																																																												
2	Движение	15:13	15:20	00:07:35	13,6 км/ч	1,7 км																																																																																											
3	Стоянка №2	15:20	16:43	01:22:34	нас. п. Демкина(5,1км)																																																																																												
4	Движение	16:43	17:04	00:21:47	15,8 км/ч	5,7 км																																																																																											
5	Стоянка №3	17:04	17:11	00:06:04	нас. п. Демкина(2,0км)																																																																																												
6	Движение	17:11	17:20	00:09:56	5,2 км/ч	0,9 км																																																																																											
7	Стоянка №4	17:20	17:28	00:07:30	нас. п. Демкина(2,5км)																																																																																												
8	Движение	17:28	17:34	00:06:19	22 км/ч	2,3 км																																																																																											
9	Стоянка №5	17:34	23:59	06:25:11	нас. п. Демкина(4,5км)																																																																																												
Итого за смену:		15:13	17:34	02:21:45	14,0	10,6																																																																																											
Топливо и смазочные материалы	7	9	ПК-2.3	<p>Вопрос 38</p> <p>Вид искусственного топлива:</p> <p>А. Нефть</p> <p>Б. Уголь</p> <p>В. Торф</p> <p>Г. Кокс</p>																																																																																													
Топливо и смазочные материалы	7	9	ПК-2.3	<p>Вопрос 39</p> <p>Вид естественного топлива:</p> <p>А. Бензин</p> <p>Б. Дрова</p> <p>В. Генераторный газ</p> <p>Г. Дизтопливо</p>																																																																																													
Топливо и смазочные материалы	7	9	ПК-2.3	<p>Вопрос 40</p> <p>К какому виду топлива по агрегатному состоянию относятся горючие сланцы:</p> <p>А. Газообразному топливу</p> <p>Б. Жидкому топливу</p> <p>В. Твёрдому топливу</p> <p>Г. Ядерному топливу</p>																																																																																													

Топливо и смазочные материалы	7	9		<i>ПК-2.3</i>	<p>Вопрос 41</p> <p><b>Верно ли утверждение:</b> Смазочные материалы предохраняют детали от излишнего износа.</p>
Топливо и смазочные материалы	7	9		<i>ПК-2.3</i>	<p>Вопрос 42</p> <p><b>Верно ли утверждение:</b> Автомобильные смазочные вещества делятся на несколько групп — машинные, моторные, трансмиссионные, индустриальные, специальные, консервационные и другие масла.</p>
Сельскохозяйственные машины	3, 4, 5, 6	4, 5, 6		<i>ПК-2.4</i>	<p>Вопрос 43</p> <p>Какая из перечисленных компьютерных программ не предназначена для инженерного проектирования и выполнения чертежей:</p> <p>а. AutoCAD (Autodesk); б. Компас-3D (АСКОН); в. Excel (Microsoft); г. NanoCAD (Нанокэд).</p>
Геоинформационные системы при эксплуатации и сервисе машинно-тракторного парка	6	6		<i>ПК-2.4</i>	<p>Вопрос 44</p> <p>Что из нижеперечисленного целесообразно включить в описание понятия «Спутниковый мониторинг»:</p> <p>а) система для сбора/регистрации, хранения и анализа небольшого количества ключевых (явных или косвенных) признаков/параметров описания данного объекта для вынесения суждения о поведении/состоянии данного объекта в целом б) отображение местоположения транспорта мобильных энергетических средств и с-х машин, грузов в режиме времени, близкому к реальному в) систематический сбор и обработка информации, которая может быть использована для улучшения процесса принятия решения, а также, косвенно, для информирования общественности или прямо как инструмент обратной связи в целях осуществления проектов, оценки программ или выработки политики г) непрерывный процесс наблюдения и регистрации параметров объекта, в сравнении с заданными критериями</p>
Геоинформационные системы при эксплуатации и сервисе машинно-тракторного парка	6	6		<i>ПК-2.4</i>	<p>Вопрос 45</p> <p>Логические датчики, работающие в составе системы спутникового мониторинга предназначены для:</p> <p>а) определения истинного уровня топлива в баке б) определения факта работы двигателя в) построения различных отчетов г) контроля расхода, заливок и сливов топлива</p>
Геоинформационные системы при эксплуатации и сервисе машинно-тракторного парка	6	6		<i>ПК-2.4</i>	<p>Вопрос 46</p> <p>Красным прямоугольником выделен инструмент позволяющий:</p>

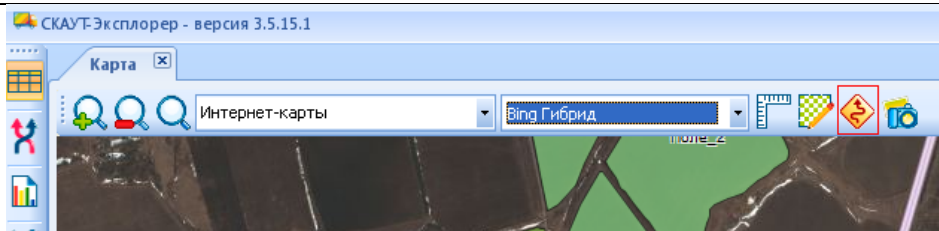

- а) Измерять расстояния
- б) Редактировать геозоны
- в) Прокладывать маршруты
- г) Сохранять изображение с карты

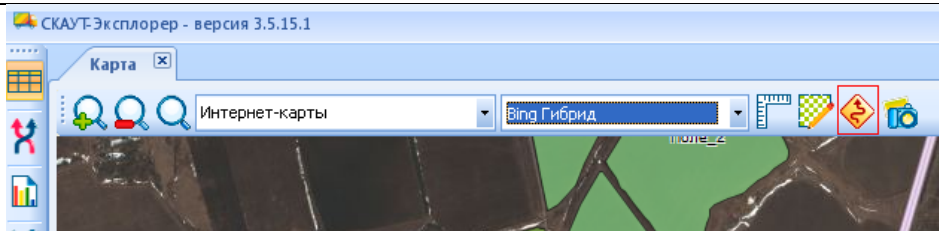
					 <ul style="list-style-type: none"> <li>а) Измерять расстояния</li> <li>б) Редактировать геозоны</li> <li>в) Прокладывать маршруты</li> <li>г) Сохранять изображение с карты</li> </ul>
Эксплуатация сложной сельскохозяйственной и автотракторной техники с газобаллонным оборудованием	7	8		<i>ПК-2.4</i>	<p>Вопрос 47</p> <p>Что происходит с моторесурсом двигателя, переоборудованного для работы на газовом топливе (КПП или СНГ) (выберите несколько верных пунктов):</p> <ol style="list-style-type: none"> <li>1. моторесурс не меняется;</li> <li>2. моторесурс уменьшается в 1,5 раза, ремонт нужно делать чаще;</li> <li>3. моторесурс продлевается в 1,5 раза, ремонт можно делать реже;</li> <li>4. газовое топливо «сушит» двигатель, выпускные клапана прогорают;</li> <li>5. газовое топливо не смывает масляную плёнку с деталей цилиндропоршневой группы, износ значительно уменьшается.</li> </ol>
Эксплуатация сложной сельскохозяйственной и автотракторной техники с газобаллонным оборудованием	7	8		<i>ПК-2.4</i>	<p>Вопрос 48</p> <p>Основными параметрами технологического процесса сжижения сжатого природного газа метана являются ... (назовите давление и температуру):</p> <ol style="list-style-type: none"> <li>1. давление 0,4 МПа;</li> <li>2. давление 20,0 МПа;</li> <li>3. давление 50,0 МПа;</li> <li>4. давление 1000,0 МПа;</li> <li>5. температура +100°С;</li> <li>6. температура минус 100°С;</li> <li>7. температура минус 163°С;</li> <li>8. температура минус 326°С.</li> </ol>
Эксплуатация сложной сельскохозяйственной и автотракторной техники с газобаллонным оборудованием	7	8		<i>ПК-2.4</i>	<p>Вопрос 49</p> <p>10. От чего зависит давление сжиженного нефтяного газа (СНГ) в баллоне, заполненном не более чем на 80 % объёма.</p>
Эксплуатация сложной сельскохозяйственной и автотракторной	7	8		<i>ПК-2.4</i>	<p>Вопрос 50</p> <p>9. По каким правилам рассчитывают и изготавливают газовые баллоны для газобаллонных автотранспортных средств?</p>

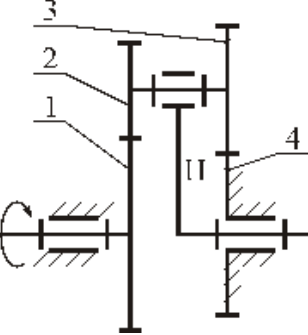
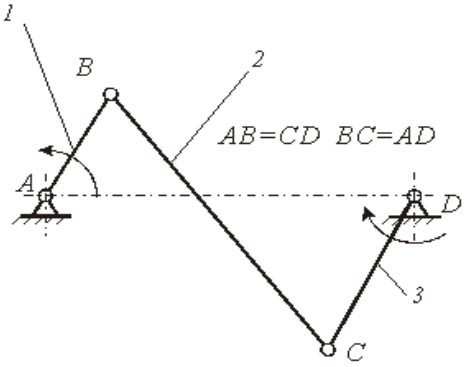
техники с газобаллонным оборудованием					
Теория машин и механизмов	4	4		ПК-2.5	<p>Вопрос 51 Если <math>Z_1=40</math>, <math>Z_2=12</math>, <math>Z_3=13</math>, <math>Z_4=39</math>, передаточное отношение редуктора с точностью до десятых равно...</p>  <p>1. 0,1 2. 2,1 3. 1,9 4. 0,9 5. 2</p>
Теория машин и механизмов	4	4		ПК-2.5	<p>Вопрос 52 Звено 2 механизма, представленного на рисунке, называется ...</p>  <p>1. кулисой 2. ползуном 3. коромыслом 4. кривошипом 5. шатуном</p>
Теория машин и механизмов	4	4		ПК-2.5	<p>Вопрос 53 Кинематическая цепь, приведенная на рисунке, является ...</p>



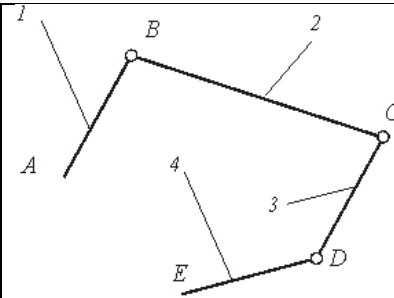

1. сложной незамкнутой
2. сложной замкнутой
3. простой незамкнутой
4. простой замкнутой

Теория машин и механизмов

4

4

ПК-2.5

Вопрос 54

Число вращательных кинематических пар в механизме, структурная схема которого приведена на рисунке, равно ...

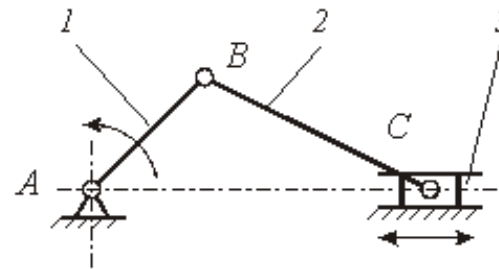

1. 2
2. 1
3. 4
4. 3
5. 0

Сопротивление материалов

4,5

4,5

ПК-2.5

Вопрос 55

Величина коэффициента продольного изгиба (коэффициента снижения расчетного сопротивления) для сжатой стойки полностью определяется следующими факторами

1. значением гибкости стойки
2. значением гибкости и формой поперечного сечения стойки
3. значением гибкости и материалом стойки
4. значением гибкости и способом закрепления стойки

Сопротивление материалов

4,5

4,5

ПК-2.5

Вопрос 56

Формула Ясинского для критических напряжений имеет вид

$$\sigma_{кр} = a - b \cdot \lambda$$

1.

					$2. \sigma_{кр} = a - b \cdot \lambda^2$ $3. \sigma_{кр} = (a + b \cdot \lambda) \cdot A$ $4. \sigma_{кр} = (a - b \cdot \lambda) \cdot A$
Сопротивление материалов	4,5	4,5		ПК-2.5	<p>Вопрос 57</p> <p>Для стержня из малоуглеродистой стали формула Эйлера для критической силы применима, если гибкость стержня <math>\lambda</math></p> <ol style="list-style-type: none"> <li>1. меньше 100</li> <li>2. меньше 50</li> <li>3. больше 50</li> <li>4. больше 100</li> </ol>
Сопротивление материалов	4,5	4,5		ПК-2.5	<p>Вопрос 58</p> <p>Формула Эйлера для критической силы сжатого стержня применима, если критическое напряжение</p> <ol style="list-style-type: none"> <li>1. не превышает предел пропорциональности</li> <li>2. не превышает предел текучести</li> <li>3. превышает предел текучести</li> <li>4. превышает предел пропорциональности</li> </ol>
Геоинформационные системы при эксплуатации и сервисе машинно-тракторного парка	6	6		ПК-2.5	<p>Вопрос 59</p> <p>Датчик уровня топлива может быть обрезан без потери точности на длину до... см.</p> <ol style="list-style-type: none"> <li>а) 20</li> <li>б) 15</li> <li>в) 25</li> <li>г) 30</li> </ol>
Геоинформационные системы при эксплуатации и сервисе машинно-тракторного парка	6	6		ПК-2.5	<p>Вопрос 60</p> <p>Определите продолжительность времени смены в целых часах (введите число, например 6,72 часа или 3,21 часа):</p>

Объект: Терфон 5873ру 62						
№	Действие	Начало	Конец	Длительность	Место стоянки	
					Ср. скорость	Пробег
03.10.2013 (четверг)						
1	Стоянка №1	00:01	07:56	07:55:01	нас. п. Демкино(4,5км)	
2	Движение	07:56	08:00	00:04:20	7,6 км/ч	0,5 км
3	Стоянка №2	08:00	08:10	00:09:32	нас. п. Демкино(4,7км)	
4	Движение	08:10	08:15	00:04:43	6,8 км/ч	0,5 км
5	Стоянка №3	08:15	09:37	01:21:57	нас. п. Демкино(4,5км)	
6	Движение	09:37	10:49	01:12:40	8 км/ч	9,7 км
7	Стоянка №4	10:49	10:59	00:09:54	нас. п. Демкино(5,7км)	
8	Движение	10:59	13:12	02:13:09	7,2 км/ч	16,0 км
9	Движение	13:17	14:11	00:54:14	8,7 км/ч	7,9 км
10	Стоянка №6	14:11	16:27	02:16:11	нас. п. Демкино(4,5км)	
11	Движение	16:27	18:28	02:00:51	8,7 км/ч	17,6 км
12	Движение	18:32	19:16	00:43:29	9,8 км/ч	7,1 км
13	Стоянка №8	19:16	23:59	04:43:49	нас. п. Демкино(4,5км)	
Итого за смену:		07:56	19:16	11:19:34	8,2	59,3

**Ключи к заданиям:**

Дисциплина	Семестр изучения			Шифр индикатора	Ключи к заданиям
	ОФО	ЗФО	ОЗФО		
Теория машин и механизмов	4	4		<i>ПК-2.1</i>	Вопрос 1 Правильный ответ: 2
Сопротивление материалов	4,5	4,5		<i>ПК-2.1</i>	Вопрос 2 Правильный ответ: жёсткость
Сопротивление материалов	4,5	4,5		<i>ПК-2.1</i>	Вопрос 3 Правильный ответ: текучесть
Сопротивление материалов	4,5	4,5		<i>ПК-2.1</i>	Вопрос 4 Правильный ответ: крутящий момент
Сопротивление материалов	4,5	4,5		<i>ПК-2.1</i>	Вопрос 5 Правильный ответ: критическая сила
Сопротивление материалов	4,5	4,5		<i>ПК-2.1</i>	Вопрос 6 Правильный ответ: прочность
Сопротивление материалов	4,5	4,5		<i>ПК-2.1</i>	Вопрос 7 Правильный ответ: напряжение и деформацию
Машины и оборудование в животноводстве	5,6	7,8		<i>ПК-2.1</i>	Вопрос 8 Правильный ответ: сборочный чертеж
Машины и оборудование в животноводстве	5,6	7,8		<i>ПК-2.1</i>	Вопрос 9 Правильный ответ: в
Электропривод и электрооборудование	8	10		<i>ПК-2.1</i>	Вопрос 10 Правильный ответ: 4
Электропривод и электрооборудование	8	10		<i>ПК-2.1</i>	Вопрос 11 Правильный ответ: 0,025
Эксплуатация сложной сельскохозяйственной и автотракторной техники с	7	8		<i>ПК-2.1</i>	Вопрос 12 Правильный ответ: 4

газобаллонным оборудованием					
Эксплуатация сложной сельскохозяйственной и автотракторной техники с газобаллонным оборудованием	7	8		<i>ПК-2.1</i>	Вопрос 13 Правильный ответ: 5
Теория машин и механизмов	4	4		<i>ПК-2.2</i>	Вопрос 14 Правильный ответ: 1
Сопротивление материалов	4,5	4,5		<i>ПК-2.2</i>	Вопрос 15 Правильный ответ: изгиб с кручением
Сопротивление материалов	4,5	4,5		<i>ПК-2.2</i>	Вопрос 16 Правильный ответ: валом
Сопротивление материалов	4,5	4,5		<i>ПК-2.2</i>	Вопрос 17 Правильный ответ: косым
Сопротивление материалов	4,5	4,5		<i>ПК-2.2</i>	Вопрос 18 Правильный ответ: жесткость
Сельскохозяйственные машины	3, 4, 5, 6	4, 5, 6		<i>ПК-2.2</i>	Вопрос 19 Правильный ответ: для выбора варианта механизации
Сельскохозяйственные машины	3, 4, 5, 6	4, 5, 6		<i>ПК-2.2</i>	Вопрос 20 Правильный ответ: б
Машины и оборудование в животноводстве	5,6	7,8		<i>ПК-2.2</i>	Вопрос 21 Правильный ответ: в
Электропривод и электрооборудование	8	10		<i>ПК-2.2</i>	Вопрос 22 Правильный ответ: 1
Электропривод и электрооборудование	8	10		<i>ПК-2.2</i>	Вопрос 23 Правильный ответ: 46,5
Эксплуатация сложной сельскохозяйственной и автотракторной техники с газобаллонным оборудованием	7	8		<i>ПК-2.2</i>	Вопрос 24 Правильный ответ: 2, 4
Эксплуатация сложной сельскохозяйственной и автотракторной техники с газобаллонным оборудованием	7	8		<i>ПК-2.2</i>	Вопрос 25 Правильный ответ: 2, 5
Эксплуатация сложной сельскохозяйственной и автотракторной техники с газобаллонным оборудованием	7	8		<i>ПК-2.2</i>	Вопрос 26 Правильный ответ: Рудольф Дизель
Теория машин и механизмов	4	4		<i>ПК-2.3</i>	Вопрос 27

					Правильный ответ: 1
Сопротивление материалов	4,5	4,5		<i>ПК-2.3</i>	Вопрос 28 Правильный ответ: 3
Сопротивление материалов	4,5	4,5		<i>ПК-2.3</i>	Вопрос 29 Правильный ответ: 3
Сопротивление материалов	4,5	4,5		<i>ПК-2.3</i>	Вопрос 30 Правильный ответ: 3
Сельскохозяйственные машины	3, 4, 5, 6	4, 5, 6		<i>ПК-2.3</i>	Вопрос 31 Правильный ответ: г
Машины и оборудование в животноводстве	5,6	7,8		<i>ПК-2.3</i>	Вопрос 32 Правильный ответ: г
Электропривод и электрооборудование	8	10		<i>ПК-2.3</i>	Вопрос 33 Правильный ответ: 1
Электропривод и электрооборудование	8	10		<i>ПК-2.3</i>	Вопрос 34 Правильный ответ: 1-Б, 2-А, 3-В, 4-Г
Геоинформационные системы при эксплуатации и сервисе машинно-тракторного парка	6	6		<i>ПК-2.3</i>	Вопрос 35 Правильный ответ: б
Геоинформационные системы при эксплуатации и сервисе машинно-тракторного парка	6	6		<i>ПК-2.3</i>	Вопрос 36 Правильный ответ: а
Геоинформационные системы при эксплуатации и сервисе машинно-тракторного парка	6	6		<i>ПК-2.3</i>	Вопрос 37 Правильный ответ: 2,35
Топливо и смазочные материалы	7	9		<i>ПК-2.3</i>	Вопрос 38 Правильные ответы: г
Топливо и смазочные материалы	7	9		<i>ПК-2.3</i>	Вопрос 39 Правильный ответ: б
Топливо и смазочные материалы	7	9		<i>ПК-2.3</i>	Вопрос 40 Правильный ответ: в
Топливо и смазочные материалы	7	9		<i>ПК-2.3</i>	Вопрос 41 Правильный ответ: верно
Топливо и смазочные материалы	7	9		<i>ПК-2.3</i>	Вопрос 42 Правильный ответ: верно
Сельскохозяйственные машины	3, 4, 5, 6	4, 5, 6		<i>ПК-2.4</i>	Вопрос 43 Правильный ответ: в
Геоинформационные системы при эксплуатации и сервисе машинно-тракторного парка	6	6		<i>ПК-2.4</i>	Вопрос 44 Правильный ответ: б

Геоинформационные системы при эксплуатации и сервисе машинно-тракторного парка	6	6		<i>ПК-2.4</i>	Вопрос 45 Правильный ответ: в
Геоинформационные системы при эксплуатации и сервисе машинно-тракторного парка	6	6		<i>ПК-2.4</i>	Вопрос 46 Правильный ответ: в
Эксплуатация сложной сельскохозяйственной и автотракторной техники с газобаллонным оборудованием	7	8		<i>ПК-2.4</i>	Вопрос 47 Правильный ответ: 3, 5
Эксплуатация сложной сельскохозяйственной и автотракторной техники с газобаллонным оборудованием	7	8		<i>ПК-2.4</i>	Вопрос 48 Правильный ответ: 1, 7
Эксплуатация сложной сельскохозяйственной и автотракторной техники с газобаллонным оборудованием	7	8		<i>ПК-2.4</i>	Вопрос 49 Правильный ответ: зависит только от температуры среды
Эксплуатация сложной сельскохозяйственной и автотракторной техники с газобаллонным оборудованием	7	8		<i>ПК-2.4</i>	Вопрос 50 Правильный ответ: Правила устройства и безопасной эксплуатации сосудов, работающих под давлением
Теория машин и механизмов	4	4		<i>ПК-2.5</i>	Вопрос 51 Правильный ответ: 1
Теория машин и механизмов	4	4		<i>ПК-2.5</i>	Вопрос 52 Правильный ответ: 5
Теория машин и механизмов	4	4		<i>ПК-2.5</i>	Вопрос 53 Правильный ответ: 3
Теория машин и механизмов	4	4		<i>ПК-2.5</i>	Вопрос 54 Правильный ответ: 1
Сопротивление материалов	4,5	4,5		<i>ПК-2.5</i>	Вопрос 55 Правильный ответ: 3
Сопротивление материалов	4,5	4,5		<i>ПК-2.5</i>	Вопрос 56 Правильный ответ: 1
Сопротивление материалов	4,5	4,5		<i>ПК-2.5</i>	Вопрос 57 Правильный ответ: 4
Сопротивление материалов	4,5	4,5		<i>ПК-2.5</i>	Вопрос 58

					Правильный ответ: 1
Геоинформационные системы при эксплуатации и сервисе машинно-тракторного парка	6	6		<i>ПК-2.5</i>	Вопрос 59 Правильный ответ: б
Геоинформационные системы при эксплуатации и сервисе машинно-тракторного парка	6	6		<i>ПК-2.5</i>	Вопрос 60 Правильный ответ: 11,32

Для каждой компетенции ФОС сохраняется отдельным файлом.

## ОЦЕНОЧНЫЕ МАТЕРИАЛЫ ДЛЯ ПРОВЕРКИ СФОРМИРОВАННОСТИ КОМПЕТЕНЦИИ

### Направление подготовки/специальность:

Код	35.03.06
Название	Агроинженерия
Направленность/профиль	Технические системы в агробизнесе

Шифр компетенции	ПК-3
Название компетенции	Способен участвовать в разработке новых технологий технического обслуживания, хранения, ремонта и восстановления деталей машин

### Индикаторы достижения компетенции:

Шифр индикатора	ПК-3.1
Наименование индикатора	Анализирует причины и продолжительность простоев сельскохозяйственной техники, связанных с ее техническим состоянием

Шифр индикатора	ПК-3.2
Наименование индикатора	Обосновывает применение современных технологий технического обслуживания, хранения, ремонта и восстановления деталей машин

### Формирование компетенции:

Дисциплина	Семестр изучения			Шифр индикатора	Задания (тесты, вопросы, задачи, расчетные и ситуационные задачи, кейсы и т.д.)**
	ОФО	ЗФО	ОЗФО		
Машины и оборудование в животноводстве	5,6	7,8		ПК-3.1	Вопрос 1 Что включает периодическое техническое обслуживание машин?
Машины и оборудование в животноводстве	5,6	7,8		ПК-3.1	Вопрос 2 Какое периодическое техническое обслуживание машин для животноводства лишнее: а. Ежедневное техническое обслуживание; б. Техническое обслуживание №1; в. Техническое обслуживание №2; г. Техническое обслуживание №3.
Технология ремонта машин	6, 7, 8	8, 9, 10		ПК-3.1	Вопрос 3 Анализ научно-технической информации показывает, что техническое состояние машин считается предельным, когда они достигают такого состояния, при котором: а. теряют работоспособность б. затраты средств и труда, связанные с поддержанием их в работоспособном состоянии в условиях предприятия АПК, становятся больше прибыли, которую они приносят в эксплуатации в. теряют исправность г. требуют резервирования основных систем и агрегатов
Технология ремонта машин	6, 7, 8	8, 9, 10		ПК-3.1	Вопрос 4 Текущий ремонт предусматривает восстановление...



Топливо и смазочные материалы	7	9			<p>Вопрос 5</p> <p>Какой вид топлива принят за условное топливо:</p> <p>А. Нефть</p> <p>Б. Донецкий уголь</p> <p>В. Торф</p> <p>Г. Сланцы</p>
Топливо и смазочные материалы	7	9		<i>ПК-3.1</i>	<p>Вопрос 6</p> <p>Горючим элементом топлива является:</p> <p>А. Азот (N)</p> <p>Б. Кислород (O)</p> <p>В. Углерод (C)</p> <p>Г. Зола (A)</p>
Топливо и смазочные материалы	7	9		<i>ПК-3.1</i>	<p>Вопрос 7</p> <p>Какой химический элемент не составляет горючую часть теплоты:</p> <p>А. Углерод (C)</p> <p>Б. Водород (H)</p> <p>В. Азот (N)</p> <p>Г. Сера (S)</p>
Топливо и смазочные материалы	7	9		<i>ПК-3.1</i>	<p>Вопрос 8</p> <p>Верно ли утверждение:</p> <p>Качественное автомобильное смазывающее вещество имеет хорошую химическую устойчивость — вступает в химические реакции с другими веществами и материалами.</p>
Топливо и смазочные материалы	7	9		<i>ПК-3.1</i>	<p>Вопрос 9</p> <p>Верно ли утверждение:</p> <p>Качественное автомобильное смазывающее вещество имеет определённые характеристики вязкости.</p>
Топливо и смазочные материалы	7	9		<i>ПК-3.1</i>	<p>Вопрос 10</p> <p>Верно ли утверждение:</p> <p>Температура вспышки определяет наличие в жидкости воспламеняющихся добавок. Чем она ниже — тем оно менее опасно.</p>
Сельскохозяйственные машины	3, 4, 5, 6	4, 5, 6		<i>ПК-3.2</i>	<p>Вопрос 11</p> <p>Совокупности услуг по обеспечению производства машинами, оборудованием и приборами, эффективному использованию и поддержанию их в исправном состоянии в период эксплуатации называется?</p>
Сельскохозяйственные машины	3, 4, 5, 6	4, 5, 6		<i>ПК-3.2</i>	<p>Вопрос 12</p> <p>Какая величина вертикальных раскосов навески трактора класса 30 кН при работе с плугом ПЛН-5-35?</p> <p>а. 515 мм.</p> <p>б. 715 мм.</p> <p>в. 730 мм.</p> <p>г. 815 мм.</p>

Машины и оборудование в животноводстве	5,6	7,8		ПК-3.2	<p>Вопрос 13</p> <p>Расход масла для смазки вакуумной установки УВУ-45/60 регулируется...</p> <p>а. Уровнем масла в корпусе маслѐнки;</p> <p>б. Числом нитей в фитилях маслѐнки;</p> <p>в. Величиной вакуума в системе смазки;</p> <p>г. Числом оборотов ротора вакуумного насоса.</p>
Технология ремонта машин	6, 7, 8	8, 9, 10		ПК-3.2	<p>Вопрос 14</p> <p>Исходными данными для определения количества оборудования при расчете и проектировании ремонтно-обслуживающих баз в АПК являются:</p> <p>а. рабочий технологический процесс и трудоѐмкость выполнения отдельных видов работ и операций</p> <p>б. программа ремонта и численность производственных рабочих наиболее загруженном месяце</p> <p>число постов и участков</p>
Технология ремонта машин	6, 7, 8	8, 9, 10		ПК-3.2	<p>Вопрос 15</p> <p>Способ нанесения лакокрасочного материала ... характеризуется минимальными потерями.</p>
Топливо и смазочные материалы	7	9		ПК-3.2	<p>Вопрос 16</p> <p>Какой горючей элемент выделяет наибольшее количество теплоты:</p> <p>А. Углерод (С)</p> <p>Б. Сера (S)</p> <p>В. Азот (N)</p> <p>Г. Водород (H)</p>
Топливо и смазочные материалы	7	9		ПК-3.2	<p>Вопрос 17</p> <p>Какой химический элемент не желателен в составе жидкого топлива:</p> <p>А. Углерод (С)</p> <p>Б. Водород (H)</p> <p>В. Кислород (O)</p> <p>Г. Сера (S)</p>
Топливо и смазочные материалы	7	9		ПК-3.2	<p>Вопрос 18</p> <p>Какая теплота сгорания получается в практических условиях:</p> <p>А. Высшая</p> <p>Б. Низшая</p> <p>В. Объѐмная</p> <p>Г. Массовая</p>
Топливо и смазочные материалы	7	9		ПК-3.2	<p>Вопрос 19</p> <p>Верно ли утверждение:</p> <p>Зольность масла указывает на завод-изготовителя масла, а если речь идёт о масле с присадками — на количество в нём присадок.</p>
Топливо и смазочные материалы	7	9		ПК-3.2	<p>Вопрос 20</p> <p>Верно ли утверждение:</p> <p>Основной характеристикой, определяющей качество автосмазки, является её вязкость, которая оказывает влияние на образование жидкостного трения.</p>
Топливо и смазочные материалы	7	9		ПК-3.2	<p>Вопрос 21</p> <p>Верно ли утверждение:</p>

				Смазки обладают ещё несколькими преимуществами перед маслами и другими смазочными жидкостями — это и независимость их свойств от температуры, они не теряют способность смазывать, даже при попадании на них воды.
Эксплуатация сложной сельскохозяйственной и автотракторной техники с газобаллонным оборудованием	7	8	ПК-3.2	Вопрос 22 Совокупность агрегатов и элементов, включая баллоны для хранения газа, соединительные трубопроводы и электрооборудование, обеспечивающие работу ТС на газовом топливе – это?
Эксплуатация сложной сельскохозяйственной и автотракторной техники с газобаллонным оборудованием	7	8	ПК-3.2	Вопрос 23 Следующие операции проводятся при процедур ...? - осмотр наружной и внутренней поверхностей баллонов; - гидравлические испытания, определяющие прочность баллонов; - проверку герметичности соединения баллонов с арматурой.
Эксплуатация сложной сельскохозяйственной и автотракторной техники с газобаллонным оборудованием	7	8	ПК-3.2	Вопрос 24 Для правильного монтажа редуктора-испарителя необходимо соблюдать следующие правила (перечислите верные пункты): 1. редуктор устанавливается так, чтобы пробка слива конденсата была снизу; 2. плоскость разъёма редуктора должна находиться в плоскости движения автомобиля, а не поперёк (силы инерции при движении не должны воздействовать на открытие-закрытие мембран); 3. редуктор должен быть установлен таким образом, чтобы он был легко доступен для его регулировки с места водителя; 4. редуктор не должен закрывать доступ к заправочной горловине бензобака; 5. редуктор должен быть расположен ниже уровня теплоносителя в расширительном бачке; 6. теплоноситель в редуктор подавать последовательно с системой обогрева корпуса карбюратора или корпуса дроссельных заслонок на впускном коллекторе; 7. перед подсоединением трубки подачи газа тщательно ее продуть во избежание попадания загрязнений внутрь редуктора; 8. включив зажигание, проверить, чтобы не было утечек из патрубка выхода газа.
Эксплуатация сложной сельскохозяйственной и автотракторной техники с газобаллонным оборудованием	7	8	ПК-3.2	Вопрос 25 За счёт чего продлевается срок службы моторного масла при работе двигателя на газовом топливе по сравнению с работой на бензине (выберите один или несколько верных пунктов):  1. на автомобилях с установленным газобаллонным оборудованием используется специальное масло; 2. газ, в отличие от бензина, не растворяет (не разжижает) моторное масло; 3. растворяясь в масле, газ улучшает смазывающие свойства моторного масла; 4. сжиженный газ сам обладает хорошими смазывающими свойствами.
Сельскохозяйственные машины	3, 4, 5, 6	4, 5, 6	ПК-3.2	Вопрос 26

				<p>По какой из приведенных упрощенных формул определяют тяговое сопротивление плуга <math>R_x</math>?</p> <p>а. <math>R_x = 0,1K \cdot a \cdot b \cdot n</math></p> <p>б. <math>R_x = K \cdot a \cdot b \cdot n</math></p> <p>в. <math>R_x = 0,1K \cdot (a/b) \cdot n</math></p> <p>г. <math>R_x = 0,1K \cdot n / (a \cdot b)</math></p> <p>где K- удельное сопротивление почвы, кН/м<sup>2</sup>; а - глубина вспашки, см; b - ширина захвата корпуса плуга, см; n - число корпусов плуга.</p>
Сельскохозяйственные машины	3, 4, 5, 6	4, 5, 6	ПК-3.2	<p>Вопрос 27</p> <p>Требования к показателям назначения, надежности и условиям испытаний машин для механизации процессов в растениеводстве выбираются:</p> <p>а. - из технических характеристик сельскохозяйственной техники и оборудования;</p> <p>б. - из разработанной самостоятельно методики испытаний машин;</p> <p>в. - из технического задания (ТЗ) или технических условий (ТУ);</p> <p>г. – из действующего государственного стандарта ГОСТ Р 54783-2011 «Испытание сельскохозяйственной техники».</p>
Сельскохозяйственные машины	3, 4, 5, 6	4, 5, 6	ПК-3.2	<p>Вопрос 28</p> <p>Какие показатели не определяют при статистической обработке результатов испытаний рабочих органов почвообрабатывающих машин?</p> <p>а. Среднее значение измеряемых показателей;</p> <p>б. Дисперсия разностей</p> <p>в. Коэффициент вариации;</p> <p>г. Коэффициент Фишера.</p>
Сельскохозяйственные машины	3, 4, 5, 6	4, 5, 6	ПК-3.2	<p>Вопрос 29</p> <p>Что не входит в содержание протокола испытаний?</p> <p>а. Характеристику и описание испытываемого образца техники;</p> <p>б. Балансовая цена сравниваемых машин;</p> <p>в. Сведения о средствах измерений и испытательном оборудовании;</p> <p>г. Результаты измерений при испытаниях по всем видам оценок и заключение по ним;</p>
Сельскохозяйственные машины	3, 4, 5, 6	4, 5, 6	ПК-3.2	<p>Вопрос 30</p> <p>Протокол испытаний используется приемочной комиссией для:</p> <p>а. для отчета перед работодателем;</p> <p>б. выработки решения по использованию испытываемой машины;</p> <p>в. для написания научной статьи ;</p> <p>г. разработки выводов и рекомендаций по результатам испытаний.</p>
Сельскохозяйственные машины	3, 4, 5, 6	4, 5, 6	ПК-3.2	<p>Вопрос 31</p> <p>Что не указывается в спецификации к сборочным чертежам машин:</p> <p>а. Детали;</p> <p>б. Стандартные изделия;</p> <p>в. Не стандартные изделия;</p>

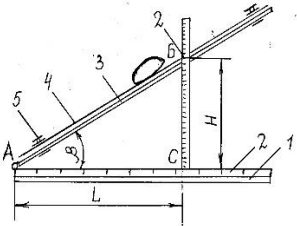
				г. Прочие изделия.
Сельскохозяйственные машины	3, 4, 5, 6	4, 5, 6	ПК-3.2	<p>Вопрос 32</p> <p>Совершенствование технологий и технических средств механизации процессов производства продукции растениеводства позволяет:</p> <p>а. Увеличить урожайность возделываемых культур;</p> <p>б. Снизить себестоимость продукции;</p> <p>в. Получить экологически чистую продукцию;</p> <p>г. Исключить использование минеральных удобрений;</p>
Сельскохозяйственные машины	3, 4, 5, 6	4, 5, 6	ПК-3.2	<p>Вопрос 33</p> <p>Какая обработка почвы, при которой почвообрабатывающие орудия за весь вегетационный период контактируют лишь один раз?</p> <p>а. традиционная</p> <p>б. нулевая</p> <p>в. минимальная</p> <p>г. безотвальная</p>
Сельскохозяйственные машины	3, 4, 5, 6	4, 5, 6	ПК-3.2	<p>Вопрос 34</p> <p>Какая из перечисленных компьютерных программ не предназначена для инженерного проектирования и выполнения чертежей:</p> <p>а. AutoCAD (Autodesk);</p> <p>б. Компас-3D (АСКОН);</p> <p>в. Excel (Microsoft);</p> <p>г. NanoCAD (Нанокэд).</p>
Сельскохозяйственные машины	3, 4, 5, 6	4, 5, 6	ПК-3.2	<p>Вопрос 35</p> <p>Какую величину определяют прибором, схема которого изображена на рис.?</p> <p>а. коэффициента трения покоя</p> <p>б. коэффициента трения скольжения</p> <p>в. сопротивления сдвигу</p> <p>г. угол естественного откоса</p> 
Сельскохозяйственные машины	3, 4, 5, 6	4, 5, 6	ПК-3.2	<p>Вопрос 36</p> <p>Какое периодическое техническое обслуживание сельскохозяйственных машин лишнее:</p> <p>А. Ежемесячное техническое обслуживание;</p> <p>Б. Ежедневное техническое обслуживание;</p> <p>В. Техническое обслуживание №1;</p>

				Г. Техническое обслуживание №2;
Сельскохозяйственные машины	3, 4, 5, 6	4, 5, 6		ПК-3.2 Вопрос 37 Какая величина вертикальных раскосов навески трактора класса 30 кН при работе с плугом ПЛН-5-35? а. 515мм. б. 715мм. в. 730мм. г. 815
Сельскохозяйственные машины	3, 4, 5, 6	4, 5, 6		ПК-3.2 Вопрос 38 Какое направление движения пахотного агрегата с плугом ПЧ-4,5 при обработке эрозионного поля, расположенное на склоне? а. По диагонали поля. б. Поперёк поля. в. Вдоль поля.
Сельскохозяйственные машины	3, 4, 5, 6	4, 5, 6		ПК-3.2 Вопрос 39 Порядок выдачи производственных заданий персоналу по выполнению работ а. В письменной форме в виде распоряжения; б. В устной форме; в. Путем мобильных сообщений; г. Путем мобильных сообщений, предварительно получив на это их согласие.
Сельскохозяйственные машины	3, 4, 5, 6	4, 5, 6		ПК-3.2 Вопрос 40 От чего зависит максимальная рабочая скорость пахотного агрегата? а. Величины тягового усилия трактора. б. Способа агрегатирования сельхозмашины. в. Массы трактора. г. Ширины загона
Сельскохозяйственные машины	3, 4, 5, 6	4, 5, 6		ПК-3.2 Вопрос 41 По какой схеме должна быть настроена навеска трактора при работе с плугом ПЛН-3-35? а. Двухточечная. б. Трехточечная. в. Можно по обоим вариантам.
Сельскохозяйственные машины	3, 4, 5, 6	4, 5, 6		ПК-3.2 Вопрос 42 При пахоте первых двух борозд плугом в начале каждого загона необходимо: а. Уменьшить правый раскос и выглубить первый корпус на половину глубины пахоты. б. Уменьшить левый раскос и выглубить первый корпус на половину глубины пахоты. в. Уменьшить глубину пахоты наполовину винтовым регулятором опорного колеса.

Сельскохозяйственные машины	3, 4, 5, 6	4, 5, 6		ПК-3.2	<p>Вопрос 43</p> <p>Назовите тип сошника сеялки супн-8:</p> <p>а. Дисковый.</p> <p>б. Лаповый.</p> <p>в. Полозовидный.</p> <p>г. Килевидный.</p>
Сельскохозяйственные машины	3, 4, 5, 6	4, 5, 6		ПК-3.2	<p>Вопрос 44</p> <p>Техническая эксплуатация машин организуется и регламентируется:</p> <p>а. Государственными стандартами (ГОСТ);</p> <p>б. Отраслевыми нормативными документами;</p> <p>в. Государственными стандартами (ГОСТ) и отраслевыми нормативными документами;</p> <p>г. Планом-графиком эксплуатации</p>
Сельскохозяйственные машины	3, 4, 5, 6	4, 5, 6		ПК-3.2	<p>Вопрос 45</p> <p>Для хранения тракторов, комбайнов и сельскохозяйственных машин предназначен:</p> <p>а. Гараж;</p> <p>б. Ангар;</p> <p>в. Машинный двор;</p> <p>г. Хранилище.</p>
Сельскохозяйственные машины	3, 4, 5, 6	4, 5, 6		ПК-3.2	<p>Вопрос 46</p> <p>Работоспособное состояние машин и оборудования</p> <p>а. - состояние машин и оборудования, характеризующее способность выполнять заданные функции;</p> <p>б. - состояние машин и оборудования, при котором значения всех параметров, характеризующих способность выполнять заданные функции, соответствуют требованиям нормативной, технической документации;</p> <p>в. – исправное состояние машин и оборудования, выполняющее заданные функции;</p> <p>г. – состояние машин и оборудования, в котором он соответствует всем требованиям, установленным в документации на него.</p>
Сельскохозяйственные машины	3, 4, 5, 6	4, 5, 6		ПК-3.2	<p>Вопрос 47</p> <p>Текущий контроль качества выполненных работ предусматривает проверку</p> <p>а. качества работы при первых проходах агрегата с целью уточнения соответствия технологических регулировок агрегата агротехническим требованиям;</p> <p>б. качества работы при первых проходах агрегата и периодически в течении рабочего дня;</p> <p>в. качества выполнения работ с целью уточнения соответствия технологических регулировок агрегата агротехническим требованиям;</p> <p>г. степени соответствия параметров качества и сроков фактического выполнения отдельных приемов требованиям стандартов или агротехническим требованиям.</p>
Сельскохозяйственные машины	3, 4, 5, 6	4, 5, 6		ПК-3.2	<p>Вопрос 48</p> <p>Привод высевающих аппаратов сеялки сз-3,6а осуществляется от:</p> <p>а. Опорно – приводных колес сеялки.</p> <p>б. Независимого ВОМа трактора.</p> <p>в. Синхронного ВОМа трактора.</p>

Сельскохозяйственные машины	3, 4, 5, 6	4, 5, 6		ПК-3.2	<p>Вопрос 49</p> <p>Какой этап не относится к процессу внесения корректив в планы работы подразделения?</p> <p>а. Установление целей и задач внесения корректив в планы работы;</p> <p>б. Оценка эффективности развития после внесения корректив в планы работы;</p> <p>в. Разработка программы действий и составление графика работ;</p> <p>г. Определение необходимых ресурсов для внедрения новых планов работы.</p>
Сельскохозяйственные машины	3, 4, 5, 6	4, 5, 6		ПК-3.2	<p>Вопрос 50</p> <p>С какой целью при посеве зерновых культур применяют шлейфы?</p> <p>а. Для уничтожения сорняков.</p> <p>б. Для заделки семян.</p> <p>в. Для уплотнения почвы.</p> <p>г. Для образования бороздок.</p>
Сельскохозяйственные машины	3, 4, 5, 6	4, 5, 6		ПК-3.2	<p>Вопрос 51</p> <p>Какая из приведенных регулировок является технической в сеялке для посева кукурузы супн-8?</p> <p>а. Норма высева семян.</p> <p>б. Глубина заделки семян.</p> <p>в. Натяжение цепей.</p> <p>г. Норма высева удобрений.</p>
Сельскохозяйственные машины	3, 4, 5, 6	4, 5, 6		ПК-3.2	<p>Вопрос 52</p> <p>Какая из указанных частей не входит в технологическую карту:</p> <p>а. Аннотационная;</p> <p>б. Технологическая;</p> <p>в. Инженерная;</p> <p>г. Экономическая.</p>
Сельскохозяйственные машины	3, 4, 5, 6	4, 5, 6		ПК-3.2	<p>Вопрос 53</p> <p>Увеличение потерь (&gt;0,5 %) зерна в мякине указывает на...</p> <p>а. Недостаточную подачу воздуха вентилятором.</p> <p>б. Неправильно отрегулированное положение удлинителя верхнего решета.</p> <p>в. Недостаточное открытие жалюзи верхнего решета.</p> <p>г. Недостаточное открытие жалюзи нижнего решета.</p>
Сельскохозяйственные машины	3, 4, 5, 6	4, 5, 6		ПК-3.2	<p>Вопрос 54</p> <p>Зазор между спиралью шнека и днищем жатки зерноуборочного комбайна «дон-1500» устанавливают:</p> <p>а. Перемещением опор вала шнека.</p> <p>б. Изменением количества прокладок под корпусами подшипников.</p> <p>в. Рихтовкой днища.</p> <p>г. Перемещением днища жатки.</p>
Сельскохозяйственные машины	3, 4, 5, 6	4, 5, 6		ПК-3.2	<p>Вопрос 55</p> <p>Что не входит в принципы организации производства:</p>



а. Плановерность;  
 б. Специализация;  
 в. Оптимальность;  
 г. Ремонтпригодность.

**Ключи к заданиям:**

Дисциплина	Семестр изучения			Шифр индикатора	Ключи к заданиям
	ОФО	ЗФО	ОЗФО		
Машины и оборудование в животноводстве	5,6	7,8		<i>ПК-3.1</i>	Вопрос 1 Правильный ответ: все операции, направленные на поддержание машины в работоспособном состоянии
Машины и оборудование в животноводстве	5,6	7,8		<i>ПК-3.1</i>	Вопрос 2 Правильный ответ: г
Технология ремонта машин	6, 7, 8	8, 9, 10		<i>ПК-3.1</i>	Вопрос 3 Правильный ответ: а
Технология ремонта машин	6, 7, 8	8, 9, 10		<i>ПК-3.1</i>	Вопрос 4 Правильный ответ: работоспособности
Топливо и смазочные материалы	7	9		<i>ПК-3.1</i>	Вопрос 5 Правильный ответ: а
Топливо и смазочные материалы	7	9		<i>ПК-3.1</i>	Вопрос 6 Правильный ответ: в
Топливо и смазочные материалы	7	9		<i>ПК-3.1</i>	Вопрос 7 Правильный ответ: г
Топливо и смазочные материалы	7	9		<i>ПК-3.1</i>	Вопрос 8 Правильный ответ: не верно
Топливо и смазочные материалы	7	9		<i>ПК-3.1</i>	Вопрос 9 Правильный ответ: верно
Топливо и смазочные материалы	7	9		<i>ПК-3.1</i>	Вопрос 10 Правильный ответ: не верно
Сельскохозяйственные машины	3, 4, 5, 6	4, 5, 6		<i>ПК-3.2</i>	Вопрос 11 Правильный ответ: технический сервис
Сельскохозяйственные машины	3, 4, 5, 6	4, 5, 6		<i>ПК-3.2</i>	Вопрос 12 Правильный ответ: а
Машины и оборудование в животноводстве	5,6	7,8		<i>ПК-3.2</i>	Вопрос 13 Правильный ответ: б
Технология ремонта машин	6, 7, 8	8, 9, 10		<i>ПК-3.2</i>	Вопрос 14 Правильный ответ: а
Технология ремонта машин	6, 7, 8	8, 9, 10		<i>ПК-3.2</i>	Вопрос 15 Правильный ответ: в электростатическом поле
Топливо и смазочные материалы	7	9		<i>ПК-3.2</i>	Вопрос 16 Правильный ответ: а

Топливо и смазочные материалы	7	9		ПК-3.2	Вопрос 17 Правильный ответ: г
Топливо и смазочные материалы	7	9		ПК-3.2	Вопрос 18 Правильный ответ: б
Топливо и смазочные материалы	7	9		ПК-3.2	Вопрос 19 Правильный ответ: не верно
Топливо и смазочные материалы	7	9		ПК-3.2	Вопрос 20 Правильный ответ: верно
Топливо и смазочные материалы	7	9		ПК-3.2	Вопрос 21 Правильный ответ: верно
Эксплуатация сложной сельскохозяйственной и автотракторной техники с газобаллонным оборудованием	7	8		ПК-3.2	Вопрос 22 Правильный ответ: газобаллонное оборудование
Эксплуатация сложной сельскохозяйственной и автотракторной техники с газобаллонным оборудованием	7	8		ПК-2.2	Вопрос 23 Правильный ответ: освидетельствования газовых баллонов
Эксплуатация сложной сельскохозяйственной и автотракторной техники с газобаллонным оборудованием	7	8		ПК-2.2	Вопрос 24 Правильный ответ: 1, 2, 5, 6, 7, 8
Эксплуатация сложной сельскохозяйственной и автотракторной техники с газобаллонным оборудованием	7	8		ПК-2.2	Вопрос 25 Правильный ответ: 2
Сельскохозяйственные машины	3, 4, 5, 6	4, 5, 6		ПК-3.2	Вопрос 26 Правильный ответ: б
Сельскохозяйственные машины	3, 4, 5, 6	4, 5, 6		ПК-3.2	Вопрос 27 Правильный ответ: г
Сельскохозяйственные машины	3, 4, 5, 6	4, 5, 6		ПК-3.2	Вопрос 28 Правильный ответ: г
Сельскохозяйственные машины	3, 4, 5, 6	4, 5, 6		ПК-3.2	Вопрос 29 Правильный ответ: б
Сельскохозяйственные машины	3, 4, 5, 6	4, 5, 6		ПК-3.2	Вопрос 30 Правильный ответ: б
Сельскохозяйственные машины	3, 4, 5, 6	4, 5, 6		ПК-3.2	Вопрос 31 Правильный ответ: в



Сельскохозяйственные машины	3, 4, 5, 6	4, 5, 6		<i>ПК-3.2</i>	Вопрос 53 Правильный ответ: а
Сельскохозяйственные машины	3, 4, 5, 6	4, 5, 6		<i>ПК-3.2</i>	Вопрос 54 Правильный ответ: а
Сельскохозяйственные машины	3, 4, 5, 6	4, 5, 6		<i>ПК-3.2</i>	Вопрос 55 Правильный ответ: г

---

Для каждой компетенции ФОС сохраняется отдельным файлом.

## ОЦЕНОЧНЫЕ МАТЕРИАЛЫ ДЛЯ ПРОВЕРКИ СФОРМИРОВАННОСТИ КОМПЕТЕНЦИИ

### Направление подготовки/специальность:

Код	35.03.06
Название	Агроинженерия
Направленность/профиль	Технические системы в агробизнесе
Шифр компетенции	ПК-4
Название компетенции	Способен обеспечивать эффективное использование сельскохозяйственной техники и технологического оборудования для производства сельскохозяйственной продукции

### Индикаторы достижения компетенции:

Шифр индикатора	ПК-4.1
Наименование индикатора	Демонстрирует знания технологии производства сельскохозяйственной продукции и передового опыта в области эксплуатации сельскохозяйственной техники и технологического оборудования для производства сельскохозяйственной продукции
Шифр индикатора	ПК-4.2
Наименование индикатора	Производит выдачу производственных заданий персоналу по выполнению работ, связанных с повышением эффективности эксплуатации сельскохозяйственной техники и технологического оборудования для производства сельскохозяйственной продукции, и контроль их выполнения
Шифр индикатора	ПК-4.3
Наименование индикатора	Вносит коррективы в планы работы подразделения для внедрения предложений по повышению эффективности эксплуатации сельскохозяйственной техники, согласованных с руководством организации

### Формирование компетенции:

Дисциплина	Семестр изучения			Шифр индикатора	Задания (тесты, вопросы, задачи, расчетные и ситуационные задачи, кейсы и т.д.)**
	ОФО	ЗФО	ОЗФО		
Сельскохозяйственные машины	3, 4, 5, 6	4, 5, 6		ПК-4.1	Вопрос 1 Условие эффективного использования машин для основной обработки -
Сельскохозяйственные машины	3, 4, 5, 6	4, 5, 6		ПК-4.1	Вопрос 2 Какое направление движения пахотного агрегата с плугом ПЧ-4,5 при обработке эрозионного поля, расположенное на склоне? а. По диагонали поля. б. Поперёк поля. в. Вдоль поля.
Машины и оборудование в животноводстве	5,6	7,8		ПК-4.1	Вопрос 3 Исходя передового опыта в области кормления животных число раздач комбикорма дойным коровам должно составлять?
Машины и оборудование в животноводстве	5,6	7,8		ПК-4.1	Вопрос 4

				С какого молочно-вакуумного крана следует начинать подключение доильного аппарата на установке АДМ-8А при доении. а. С ближайшего от разделителя молокопровода; б. С ближайшего от молокосборника-воздухоотделителя; в. С того, где располагаются высокоудойные коровы; г. С любого, по желанию дояра.
Эксплуатация машинно-тракторного парка	6, 7, 8	8, 9, 10	ПК-4.1	Вопрос 5 За условный эталонный трактор принят трактор, имеющий: 1) гусеничный движитель и тяговый класс 3 2) эффективную мощность двигателя 75 кВт 3) выработку в 1 усл.-эт. га за 1 ч сменного времени 4) годовую загрузку 1300 ч
Эксплуатация машинно-тракторного парка	6, 7, 8	8, 9, 10	ПК-4.1	Вопрос 6 Тяговый КПД трактора $\eta_t$ с увеличением тягового усилия $P_t$ : 1) увеличивается 2) не изменяется 3) увеличивается, стремясь к 1,0 4) уменьшается до опт. $\eta_t$ 5) увеличивается до опт. $\eta_t$ , а затем уменьшается
Геоинформационные системы при эксплуатации и сервисе машинно-тракторного парка	6	6	ПК-4.1	Вопрос 7 Какие мероприятия по оптимизации работы пахотного агрегата целесообразны при превышении рабочего времени свыше 10 ч: а) исключение нецелесообразных переездов агрегата с поля на поле и на расстояния свыше 15 км за смену б) организация доставки обедов на поле в) четкая разметка полей для строгого соблюдения требований операционно-технологических карт на выполнение с/х операций г) организация дозаправки дизельным топливом агрегата в поле и обеспечение смены механизатора
Геоинформационные системы при эксплуатации и сервисе машинно-тракторного парка	6	6	ПК-4.1	Вопрос 8 Отечественная спутниковая система радионавигации, предназначенная для оперативного навигационно-временного обеспечения неограниченного числа пользователей наземного, морского, воздушного и космического базирования носит название:
Геоинформационные системы при эксплуатации и сервисе машинно-тракторного парка	6	6	ПК-4.1	Вопрос 9 Красным прямоугольником выделен инструмент позволяющий:

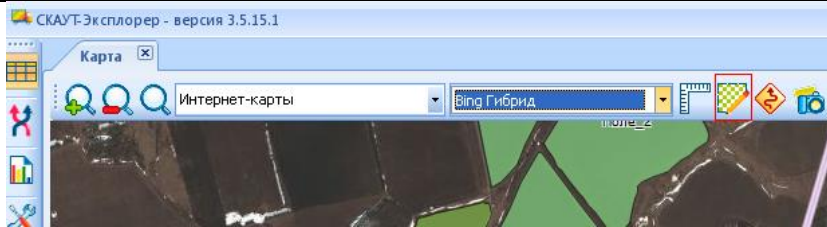

- а) Измерять расстояния
- б) Редактировать геозоны
- в) Прокладывать маршруты
- г) Сохранять изображение с карты

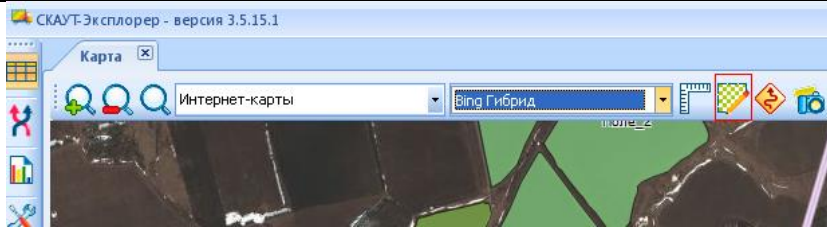
					 <ul style="list-style-type: none"> <li>а) Измерять расстояния</li> <li>б) Редактировать геозоны</li> <li>в) Прокладывать маршруты</li> <li>г) Сохранять изображение с карты</li> </ul>
Эксплуатация сложной сельскохозяйственной и автотракторной техники с газобаллонным оборудованием	7	8		<i>ПК-4.1</i>	<p>Вопрос 10</p> <p>Расходно-наполнительная арматура для баллонов КПП предназначена для (вычеркните один неверный пункт):</p> <ol style="list-style-type: none"> <li>1. наполнения сжиженным природным газом (СПГ) газовых баллонов;</li> <li>2. обеспечения подачи СПГ в газовую систему питания двигателя;</li> <li>3. предохранения газового баллона от механических повреждений;</li> <li>4. прекращения подачи газа при аварийной разгерметизации газовой системы;</li> <li>5. контроля за наполнением СПГ в баллонах (по манометру со шкалой до 25,0 МПа);</li> <li>6. «сравнения» повышенного давления СПГ в баллоне (выше давления, равного 28,0 МПа) вследствие его нагрева или пожара, предотвращая взрыв баллона.</li> </ol>
Эксплуатация сложной сельскохозяйственной и автотракторной техники с газобаллонным оборудованием	7	8		<i>ПК-4.1</i>	<p>Вопрос 11</p> <p>При четырёхтактном газодизельном процессе рабочая смесь загорается ... (выберите один или несколько верных пунктов):</p> <ol style="list-style-type: none"> <li>1. от искры между электродами свечи зажигания;</li> <li>2. от раскалённого элемента свечи накаливания;</li> <li>3. от впрыскивания в конце такта сжатия запальной дозы дизельного топлива;</li> <li>4. от высокой температуры газозооной смеси в конце такта сжатия.</li> </ol>
Эксплуатация сложной сельскохозяйственной и автотракторной техники с газобаллонным оборудованием	7	8		<i>ПК-4.1</i>	<p>Вопрос 12</p> <p>Устройства, предназначенные для снижения давления газа до требуемых величин и его регулирования – это?</p>
Эксплуатация сложной сельскохозяйственной и автотракторной техники с газобаллонным оборудованием	7	8		<i>ПК-4.1</i>	<p>Вопрос 13</p> <p>Какой элемент ГБО выполняет следующие функции:</p> <ul style="list-style-type: none"> <li>– наполнение сжиженным нефтяным газом (СНГ) газового баллона;</li> <li>– прекращение заправки при заполнении объёма баллона на 80% с герметичной отсечкой баллона от заправочной магистрали (выполняется автоматически);</li> <li>– обеспечение подачи СНГ в газовую систему питания двигателя;</li> <li>– прекращение подачи СНГ при аварийной разгерметизации газовой системы;</li> </ul>

				<ul style="list-style-type: none"> <li>– визуальный контроль за уровнем СНГ в баллоне (непосредственно на мультиклапане баллона и дополнительно в кабине водителя при наличии дистанционного указателя уровня);</li> <li>– "сравливание" повышенного давления СНГ в баллоне (выше рабочего, равного 1,6 МПа) вследствие его нагрева или пожара, предотвращая взрыв баллона.</li> </ul>
Сельскохозяйственные машины	3, 4, 5, 6	4, 5, 6	ПК-4.2	<p>Вопрос 14</p> <p>Кто может производит выдачу производственных заданий персоналу по выполнению работ, связанных с повышением эффективности эксплуатации сельскохозяйственной техники?</p>
Сельскохозяйственные машины	3, 4, 5, 6	4, 5, 6	ПК-4.2	<p>Вопрос 15</p> <p>Порядок выдачи производственных заданий персоналу по выполнению работ</p> <ul style="list-style-type: none"> <li>а. В письменной форме в виде распоряжения;</li> <li>б. В устной форме;</li> <li>в. Путем мобильных сообщений;</li> <li>г. Путем мобильных сообщений, предварительно получив на это их согласие.</li> </ul>
Эксплуатация машинно-тракторного парка	6, 7, 8	8, 9, 10	ПК-4.2	<p>Вопрос 16</p> <p>Для комбайнов «Дон-1500» наиболее предпочтителен следующий способ хранения:</p> <ul style="list-style-type: none"> <li>1) открытый</li> <li>2) закрытый</li> <li>3) полужакрытый</li> <li>4) комбинированный</li> </ul>
Эксплуатация машинно-тракторного парка	6, 7, 8	8, 9, 10	ПК-4.2	<p>Вопрос 17</p> <p>Расход топлива за смену МТА определяется по формуле:</p> $G_{\text{ТСМ}} = G_{\text{ТР}} * T_{\text{Р}} + G_{\text{ТХ}} * T_{\text{Х}} + \text{_____}$
Геоинформационные системы при эксплуатации и сервисе машинно-тракторного парка	6	6	ПК-4.2	<p>Вопрос 18</p> <p>Отчет «Движения и стоянки» позволяет в удобном табличном виде представить информацию о:</p> <ul style="list-style-type: none"> <li>а) пробеге</li> <li>б) времени, проведенном на стоянке и в движении</li> <li>в) истории движения транспорта на карте</li> <li>г) максимальной и средней скорости</li> </ul>
Геоинформационные системы при эксплуатации и сервисе машинно-тракторного парка	6	6	ПК-4.2	<p>Вопрос 19</p> <p>График, представленный на рисунке, свидетельствует о работе машинно-тракторного агрегата:</p>



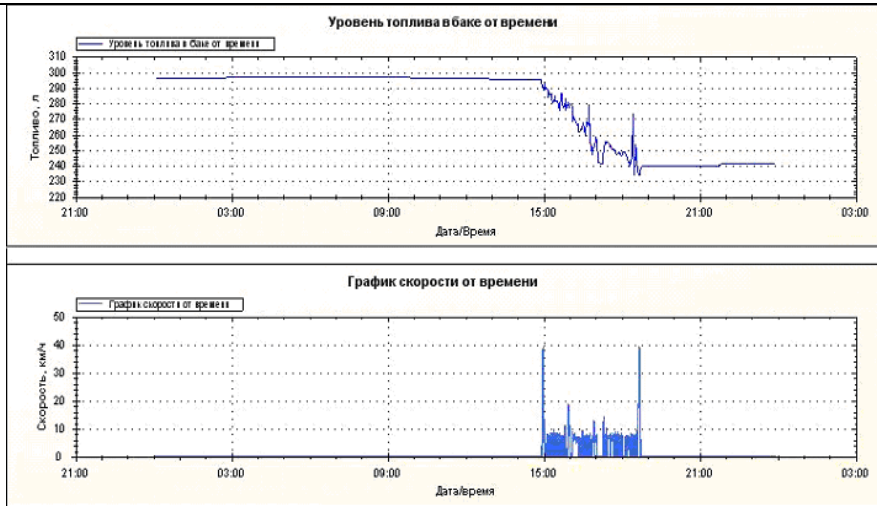

- а) в одну смену
- б) в две смены
- в) в три смены

Геоинформационные системы при эксплуатации и сервисе машинно-тракторного парка

6 6

ПК-4.2

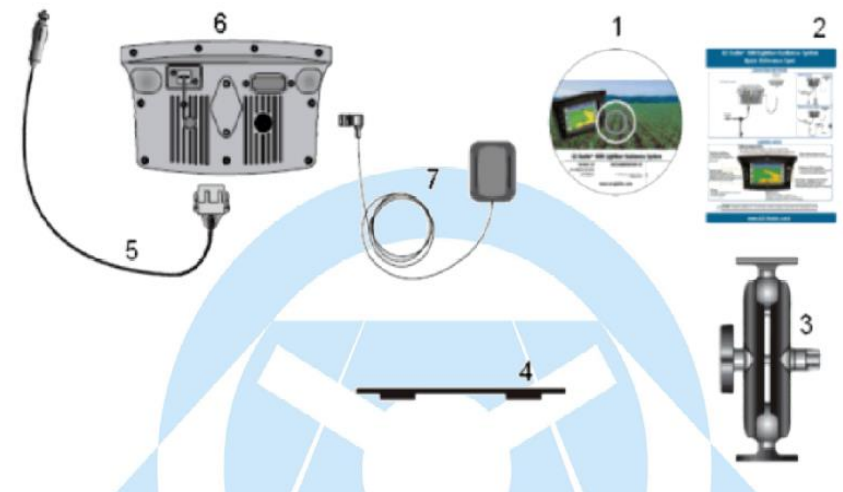

Вопрос 20  
Установите соответствие между нумерованными элементами комплекта Trimble EZ-Guide



- Держатель RAM
- Диск с документацией
- Карточка для быстрого ознакомления
- Кабель питания
- Микрополосная антенна
- Пластина крепления антенны
- Курсоуказатель EZ-Guide

Эксплуатация сложной сельскохозяйственной и автотракторной техники с газобаллонным оборудованием	7	8		<i>ПК-4.2</i>	Вопрос 21 КПГ – это ...
Эксплуатация сложной сельскохозяйственной и автотракторной техники с газобаллонным оборудованием	7	8		<i>ПК-4.2</i>	Вопрос 22 На какой части газового баллона для КПГ должны быть нанесены данные после проведения очередного переосвидетельствования?
Эксплуатация сложной сельскохозяйственной и автотракторной техники с газобаллонным оборудованием	7	8		<i>ПК-4.2</i>	Вопрос 23 К основным видам автомобильных газовых редукторов для СНГ и КПГ относятся (перечислите верные пункты): 1. редукторы СНГ – для сжиженного нефтяного газа (пропан-бутан); 2. редукторы КПГ – для компримированного природного газа (метан); 3. редукторы для карбюраторных автомобилей; 4. редукторы для инжекторных автомобилей; 5. редукторы, устанавливаемые в моторном отсеке или в багажном отделении автомобиля; 6. вакуумного или электронного вида (по способу закрытия клапана выходного давления).
Эксплуатация сложной сельскохозяйственной и автотракторной техники с газобаллонным оборудованием	7	8		<i>ПК-4.2</i>	Вопрос 24 Какой годовой экономический эффект принесёт эксплуатация газобаллонного автомобиля на природном газе при годовом пробеге 30 000 км, если стоимость метана будет равна 16 руб./ м <sup>3</sup> , стоимость бензина – 42 руб./л, а расход бензина в среднем – 10 л/100 км: 1. экономического эффекта нет; 2. 30 000 руб.; 3. 56 000 руб.; 4. 78 000 руб.
Сельскохозяйственные машины	3, 4, 5, 6	4, 5, 6		<i>ПК-4.3</i>	Вопрос 25 Когда требуются коррективы в планы полевых работ?
Сельскохозяйственные машины	3, 4, 5, 6	4, 5, 6		<i>ПК-4.3</i>	Вопрос 26 От чего зависит максимальная рабочая скорость пахотного агрегата? а. Величины тягового усилия трактора. б. Способа агрегатирования сельхозмашины. в. Массы трактора. г. Ширины загона
Машины и оборудование в животноводстве	5,6	7,8		<i>ПК-4.3</i>	Вопрос 27 Когда требуются коррективы в планы работы подразделения на ферме?

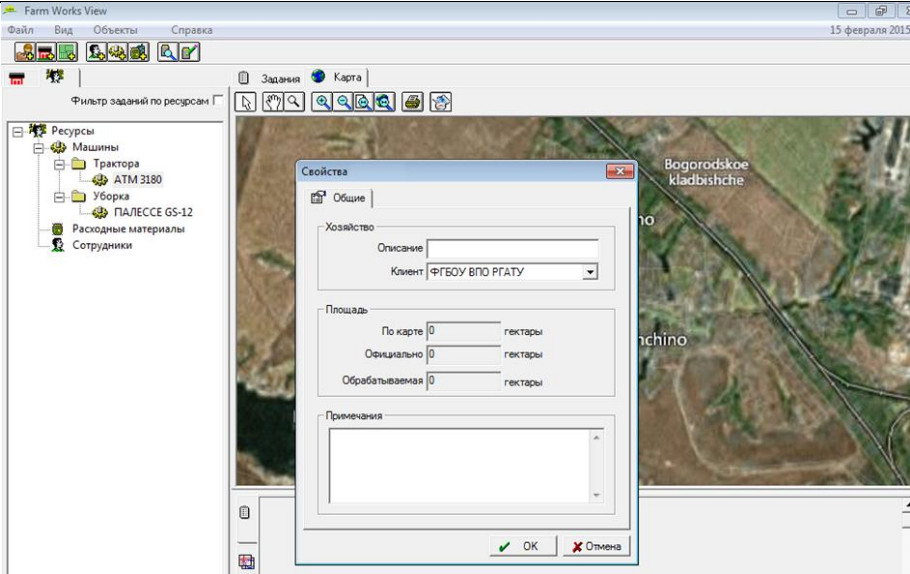
Машины и оборудование в животноводстве	5,6	7,8		ПК-4.3	<p>Вопрос 28</p> <p>Как визуально определить после раздачи корма раздатчиком КТУ-10А, что требуется внести эксплуатационные корректировки.</p> <p>а. По характеру расположения на кормовом столе корма;</p> <p>б. По цвету корма на кормовом столе корма;</p> <p>в. по расстоянию между гребнями корма на кормовом столе корма;</p> <p>г. По расстоянию между впадинами корма на кормовом столе корма.</p>
Эксплуатация машинно-тракторного парка	6, 7, 8	8, 9, 10		ПК-4.3	<p>Вопрос 29</p> <p>Погектарный расход топлива определяется по формуле</p> $g_{га} = G_{тсм} / \text{---}$
Эксплуатация машинно-тракторного парка	6, 7, 8	8, 9, 10		ПК-4.3	<p>Вопрос 30</p> <p>Удельные эксплуатационные (денежные) затраты определяются по формуле:</p> $S_0 = \sum S_{\alpha} + \sum S_{ртр} + S_{тсм} + \text{---}$
Геоинформационные системы при эксплуатации и сервисе машинно-тракторного парка	6	6		ПК-4.3	<p>Вопрос 31</p> <p>Какие мероприятия по оптимизации работы пахотного агрегата целесообразны для снижения числа переездов и разворотов:</p> <p>а) исключение нецелесообразных переездов агрегата с поля на поле и на расстояния свыше 15 км за смену</p> <p>б) организация доставки обедов на поле</p> <p>в) четкая разметка полей для строгого соблюдения требований операционно-технологических карт на выполнение с/х операций</p> <p>г) организация дозаправки дизельным топливом агрегата в поле и обеспечение смены механизатора</p>
Геоинформационные системы при эксплуатации и сервисе машинно-тракторного парка	6	6		ПК-4.3	<p>Вопрос 32</p> <p>Представленное на изображении окно геоинформационной системы Farm Works позволяет создавать и редактировать базу данных содержащую свойства:</p>

				
<p>Геоинформационные системы при эксплуатации и сервисе машинно-тракторного парка</p>	6	6	ПК-4.3	<p>Вопрос 33 Участок, отмеченный на графике «Уровень топлива в баке от времени» свидетельствует о:</p>  <p>а) сливе топлива из бака б) холостой работе в) обеденном перерыве г) работе трактора в поле</p>
<p>Эксплуатация сложной сельскохозяйственной и автотракторной техники с газобаллонным оборудованием</p>	7	8	ПК-4.3	<p>Вопрос 34 Устройство, управляющее подачей газа в двигатель и автоматически закрывающее запорные клапаны в случае повреждения газовой магистрали вследствие аварии или в случае остановки двигателя, а также выполняющее другие функции по управлению агрегатами и устройствами ГБО для обеспечения его безопасной эксплуатации – это ...</p>
<p>Эксплуатация сложной</p>	7	8	ПК-4.3	<p>Вопрос 35 Какой газ (метан, пропан-бутан) при утечке поднимается вверх?</p>

сельскохозяйственной и автотракторной техники с газобаллонным оборудованием				
Эксплуатация сложной сельскохозяйственной и автотракторной техники с газобаллонным оборудованием	7	8		ПК-4.3 Вопрос 36 При аварийном обрыве трубопроводов высокого давления для перекрытия выхода газа из баллона срабатывает: 1. предохранительный клапан; 2. скоростной клапан; 3. автоматический клапан; 4. обратный клапан.
Эксплуатация сложной сельскохозяйственной и автотракторной техники с газобаллонным оборудованием	7	8		ПК-4.3 Вопрос 37 Какой годовой экономический эффект принесёт эксплуатация газобаллонного автомобиля на сжиженном нефтяном газе при годовом пробеге 25 000 км, если стоимость газа равна 26 руб./л, стоимость бензина – 42 руб./л, а расход бензина в среднем составит 16 л/100 км: 1. 43 000 руб.; 2. 52 000 руб.; 3. 71 000 руб.; 4. экономического эффекта нет.
Эксплуатация машинно-тракторного парка	6, 7, 8	8, 9, 10		ПК-4.3 Вопрос 38 Нормативный расход масла (в процентах) на угар от расхода топлива (для отечественных тракторных двигателей) равен:  1) 0,2–0,3 2) 1,0–1,5 3) 10–15 4) 20
Эксплуатация машинно-тракторного парка	6, 7, 8	8, 9, 10		ПК-4.3 Вопрос 39 Замена моторного масла летнего сорта на зимний проводится при:  1) ЕТО 2) СТО 3) ТО-1 4) ТО-2 5) ТО-3
Эксплуатация машинно-тракторного парка	6, 7, 8	8, 9, 10		ПК-4.3 Вопрос 40 Погектарный расход топлива определяется по формуле:

				<p>1) <math>G_{т см} = G_{т р} T_p + G_{т х} T_x + G_{т о} T_o</math></p> <p>2) <math>g = G_{т см} / W_{см}</math></p> <p>3) <math>g = 10 G_{т} / N_e</math></p> <p>4) <math>g = 103 G_{т} / N_{кр}</math></p>
Эксплуатация машинно-тракторного парка	6, 7, 8	8, 9, 10	ПК-4.3	<p>Вопрос 41</p> <p>Периодичность выполнения технических обслуживаний трактора МТЗ-142 установлена ТО-1 – 125 моточасов, ТО-2 – 500 моточасов, ТО-3 – _____ моточасов.</p>
Эксплуатация машинно-тракторного парка	6, 7, 8	8, 9, 10	ПК-4.3	<p>Вопрос 42</p> <p>Периодичность проведения ТО автомобилей зависит от марки автомобиля, природно-климатических условий и категории _____</p>
Эксплуатация машинно-тракторного парка	6, 7, 8	8, 9, 10	ПК-4.3	<p>Вопрос 43</p> <p>Периодичность проведения ТО-2 комбайнов составляет _____ мото-часов.</p>
Эксплуатация машинно-тракторного парка	6, 7, 8	8, 9, 10	ПК-4.3	<p>Вопрос 44</p> <p>За условный эталонный трактор принят трактор, имеющий:</p> <ol style="list-style-type: none"> <li>1) гусеничный движитель и тяговый класс 3</li> <li>2) эффективную мощность двигателя 75 кВт</li> <li>3) выработку в 1 усл.-эт. га за 1 ч сменного времени</li> <li>4) годовую загрузку 1300 ч</li> </ol>
Эксплуатация машинно-тракторного парка	6, 7, 8	8, 9, 10	ПК-4.3	<p>Вопрос 45</p> <p>Тяговый КПД трактора <math>\eta_t</math> с увеличением тягового усилия <math>P_t</math>:</p> <ol style="list-style-type: none"> <li>1) увеличивается</li> <li>2) не изменяется</li> <li>3) увеличивается, стремясь к 1,0</li> <li>4) уменьшается до опт. <math>\eta_t</math></li> <li>5) увеличивается до опт. <math>\eta_t</math>, а затем уменьшается</li> </ol>
Эксплуатация машинно-тракторного парка	6, 7, 8	8, 9, 10	ПК-4.3	<p>Вопрос 46</p> <p>Для комбайнов «Дон-1500» наиболее предпочтителен следующий способ хранения:</p> <ol style="list-style-type: none"> <li>1) открытый</li> <li>2) закрытый</li> <li>3) полузакрытый</li> <li>4) комбинированный</li> </ol>

Эксплуатация машинно-тракторного парка	6, 7, 8	8, 9, 10		ПК-4.3	<p>Вопрос 47</p> <p>Расход топлива за смену МТА определяется по формуле:</p> $G_{\text{ТСМ}} = G_{\text{ТР}} * T_{\text{Р}} + G_{\text{ТХ}} * T_{\text{Х}} + \text{_____}$
Эксплуатация машинно-тракторного парка	6, 7, 8	8, 9, 10		ПК-4.3	<p>Вопрос 48</p> <p>Погектарный расход топлива определяется по формуле <math>g_{\text{га}} = G_{\text{ТСМ}} / \text{_____}</math>.</p>
Эксплуатация машинно-тракторного парка	6, 7, 8	8, 9, 10		ПК-4.3	<p>Вопрос 49</p> <p>Удельные эксплуатационные (денежные) затраты определяются по формуле: <math>S_0 = \sum S_{\alpha} + \sum S_{\text{РТХ}} + S_{\text{ТСМ}} + \text{_____}</math></p>
Эксплуатация машинно-тракторного парка	6, 7, 8	8, 9, 10		ПК-4.3	<p>Вопрос 50</p> <p>Скоростная характеристика двигателя соответствует зависимости (<math>N_{\text{т}}</math> – тяговая мощность трактора; <math>N_{\text{е}}</math> – мощность двигателя; <math>M_{\text{е}}</math> – крутящий момент на валу двигателя; <math>\delta</math> – коэффициент буксования; <math>v_{\text{р}}</math> – рабочая скорость трактора; <math>G_{\text{т}}</math> – часовой расход топлива; <math>g_{\text{е}}</math> – удельный расход топлива; <math>n_{\text{е}}</math> – частота вращения):</p> <ol style="list-style-type: none"> <li>1) <math>(N_{\text{е}}, G_{\text{т}}, N_{\text{т}}, \delta) = f(v_{\text{р}})</math></li> <li>2) <math>(N_{\text{е}}, G_{\text{т}}, g_{\text{е}}, M_{\text{е}}) = f(v_{\text{р}})</math></li> <li>3) <math>(N_{\text{е}}, G_{\text{т}}, M_{\text{е}}, g_{\text{е}}) = f(n_{\text{е}})</math></li> <li>4) <math>(v_{\text{р}}, N_{\text{т}}, \delta) = f(n_{\text{е}})</math></li> <li>5) <math>(N_{\text{т}}, v_{\text{р}}, G_{\text{т}}, \delta) = f(n_{\text{е}})</math></li> </ol>
Эксплуатация машинно-тракторного парка	6, 7, 8	8, 9, 10		ПК-4.3	<p>Вопрос 51</p> <p>Мощность двигателя определяется по формуле (<math>P_{\text{т}}</math> – тяговое усилие трактора):</p> <ol style="list-style-type: none"> <li>1) <math>N_{\text{е}} = M_{\text{е}} v_{\text{р}}</math></li> <li>2) <math>N_{\text{е}} = P_{\text{т}} n_{\text{е}}</math></li> <li>3) <math>N_{\text{е}} = N_{\text{т}} v_{\text{р}}</math></li> <li>4) <math>N_{\text{е}} = M_{\text{е}} n_{\text{е}}</math></li> <li>5) <math>N_{\text{е}} = G_{\text{т}} P_{\text{т}}</math></li> </ol>
Эксплуатация машинно-тракторного парка	6, 7, 8	8, 9, 10		ПК-4.3	<p>Вопрос 52</p> <p>Максимальное давление воздуха в камере сгорания в конце такта сжатия есть _____.</p>
Эксплуатация машинно-тракторного парка	6, 7, 8	8, 9, 10		ПК-4.3	<p>Вопрос 53</p> <p>Нарушение нормальной работы машины называют _____</p>
Эксплуатация машинно-тракторного парка	6, 7, 8	8, 9, 10		ПК-4.3	<p>Вопрос 54</p> <p>Коэффициент загрузки двигателя <math>N_{\text{е}} \xi</math> определяется по формуле (<math>N_{\text{е н}}</math> – номинальное значение мощности двигателя, <math>\eta_{\text{т}}</math> – тяговый КПД трактора, <math>N_{\text{е}}</math> – текущее значение мощности двигателя):</p>

				1) $Ne \xi = N_T / Ne_n$ 2) $Ne \xi = Ne / Ne_n$ 3) $Ne \xi = (Ne - N_T) / Ne_n$ 4) $Ne \xi = Ne_n \eta_T$ 5) $Ne \xi = Ne_n / Ne$
Эксплуатация машинно-тракторного парка	6, 7, 8	8, 9, 10	ПК-4.3	<p>Вопрос 55 Удельный расход топлива <math>g_e</math> определяется по формуле:</p> 1) $g_e = G_T Ne \xi$ 2) $g_e = G_T / N_T$ 3) $g_e = G_T ne$ 4) $g_e = G_T / Ne_n$ 5) $g_e = Ne_n G_T$
Эксплуатация машинно-тракторного парка	6, 7, 8	8, 9, 10	ПК-4.3	<p>Вопрос 56 Тяговой характеристике трактора соответствует выражение (<math>R_a</math> – сопротивление рабочей машины):</p> 1) $(Ne, v_p, N_T) = f(R_a)$ 2) $(N_T, v_p, G_T, \delta) = f(P_T)$ 3) $(N_T, v_p, G_T, P_T) = f(\delta)$ 4) $(N_T, P_T, G_T) = f(ne)$ 5) $(P_T, G_T, N_T) = f(v_p)$
Эксплуатация машинно-тракторного парка	6, 7, 8	8, 9, 10	ПК-4.3	<p>Вопрос 57 Буксование тракторных движителей уменьшается при:</p> 1) уменьшении диаметра ведущих колес 2) увеличении передаточного отношения трансмиссии 3) переходе на повышенную передачу 4) увеличении тягового сопротивления агрегата 5) увеличении тяговой мощности
Эксплуатация машинно-тракторного парка	6, 7, 8	8, 9, 10	ПК-4.3	<p>Вопрос 58 Коэффициент рабочих ходов <math>\phi</math> при движении агрегата способом «чередование загонов» определяется из выражения:</p> $\phi = S_p / (S_x + \dots).$
Эксплуатация машинно-тракторного парка	6, 7, 8	8, 9, 10	ПК-4.3	<p>Вопрос 59 Коэффициент использования времени смены <math>\tau</math> при работе агрегата определяется по формуле:</p> $\tau = T_p / \dots$



Эксплуатация машинно-тракторного парка	6, 7, 8	8, 9, 10		<i>ПК-4.3</i>	Вопрос 60 Периодичность проведения ТО–1, ТО-2 и ТО-3 тракторов К-701 в мото-часах составляет: _____ , _____ , _____
--	---------	----------	--	---------------	--

**Ключи к заданиям:**

Дисциплина	Семестр изучения			Шифр индикатора	Ключи к заданиям
	ОФО	ЗФО	ОЗФО		
Сельскохозяйственные машины	3, 4, 5, 6	4, 5, 6		<i>ПК-4.1</i>	Вопрос 1 Правильный ответ: соответствие типа рабочего органа свойствам обрабатываемой почвы
Сельскохозяйственные машины	3, 4, 5, 6	4, 5, 6		<i>ПК-4.1</i>	Вопрос 2 Правильный ответ: б
Машины и оборудование в животноводстве	5,6	7,8		<i>ПК-4.1</i>	Вопрос 3 Правильный ответ: 5-7 раз
Машины и оборудование в животноводстве	5,6	7,8		<i>ПК-4.1</i>	Вопрос 4 Правильный ответ: б
Эксплуатация машинно-тракторного парка	6, 7, 8	8, 9, 10		<i>ПК-4.1</i>	Вопрос 5 Правильный ответ: 3
Эксплуатация машинно-тракторного парка	6, 7, 8	8, 9, 10		<i>ПК-4.1</i>	Вопрос 6 Правильный ответ: 3
Геоинформационные системы при эксплуатации и сервисе машинно-тракторного парка	6	6		<i>ПК-4.1</i>	Вопрос 7 Правильный ответ: г
Геоинформационные системы при эксплуатации и сервисе машинно-тракторного парка	6	6		<i>ПК-4.1</i>	Вопрос 8 Правильный ответ: ГЛОНАСС
Геоинформационные системы при эксплуатации и сервисе машинно-тракторного парка	6	6		<i>ПК-4.1</i>	Вопрос 9 Правильный ответ: б
Эксплуатация сложной сельскохозяйственной и автотракторной техники с газобаллонным оборудованием	7	8		<i>ПК-4.1</i>	Вопрос 10 Правильный ответ: 3
Эксплуатация сложной сельскохозяйственной и автотракторной техники с	7	8		<i>ПК-4.1</i>	Вопрос 11 Правильный ответ: 3, 4

газобаллонным оборудованием					
Эксплуатация сложной сельскохозяйственной и автотракторной техники с газобаллонным оборудованием	7	8		<i>ПК-4.1</i>	Вопрос 12 Правильный ответ: Газоредуцирующая аппаратура
Эксплуатация сложной сельскохозяйственной и автотракторной техники с газобаллонным оборудованием	7	8		<i>ПК-4.1</i>	Вопрос 13 Правильный ответ: Мультиклапан
Сельскохозяйственные машины	3, 4, 5, 6	4, 5, 6		<i>ПК-4.2</i>	Вопрос 14 Правильный ответ: специалист агрономической службы предприятия
Сельскохозяйственные машины	3, 4, 5, 6	4, 5, 6		<i>ПК-4.2</i>	Вопрос 15 Правильный ответ: а
Эксплуатация машинно-тракторного парка	6, 7, 8	8, 9, 10		<i>ПК-4.2</i>	Вопрос 16 Правильный ответ: 4
Эксплуатация машинно-тракторного парка	6, 7, 8	8, 9, 10		<i>ПК-4.2</i>	Вопрос 17 Правильный ответ: $G_{T_0} * T_0$
Геоинформационные системы при эксплуатации и сервисе машинно-тракторного парка	6	6		<i>ПК-4.2</i>	Вопрос 18 Правильный ответ: а, б, г
Геоинформационные системы при эксплуатации и сервисе машинно-тракторного парка	6	6		<i>ПК-4.2</i>	Вопрос 19 Правильный ответ: а
Геоинформационные системы при эксплуатации и сервисе машинно-тракторного парка	6	6		<i>ПК-4.2</i>	Вопрос 20 Правильный ответ: 3, 1, 2, 5, 7, 4, 6
Эксплуатация сложной сельскохозяйственной и автотракторной техники с газобаллонным оборудованием	7	8		<i>ПК-4.2</i>	Вопрос 21 Правильный ответ: Компримированный природный газ
Эксплуатация сложной сельскохозяйственной и автотракторной техники с газобаллонным оборудованием	7	8		<i>ПК-4.2</i>	Вопрос 22 Правильный ответ: На верхней сферической части

Эксплуатация сложной сельскохозяйственной и автотракторной техники с газобаллонным оборудованием	7	8		ПК-4.2	Вопрос 23 Правильный ответ: 1, 2, 3, 4, 6
Эксплуатация сложной сельскохозяйственной и автотракторной техники с газобаллонным оборудованием	7	8		ПК-4.2	Вопрос 24 Правильный ответ: 4
Сельскохозяйственные машины	3, 4, 5, 6	4, 5, 6		ПК-4.3	Вопрос 25 Правильный ответ: при изменении агротехнологических условий
Сельскохозяйственные машины	3, 4, 5, 6	4, 5, 6		ПК-4.3	Вопрос 26 Правильный ответ: а
Машины и оборудование в животноводстве	5,6	7,8		ПК-4.3	Вопрос 27 Правильный ответ: При изменении текущей ситуации на ферме
Машины и оборудование в животноводстве	5,6	7,8		ПК-4.3	Вопрос 28 Правильный ответ: а
Эксплуатация машинно-тракторного парка	6, 7, 8	8, 9, 10		ПК-4.3	Вопрос 29 Правильный ответ: $W_{см}$ ;
Эксплуатация машинно-тракторного парка	6, 7, 8	8, 9, 10		ПК-4.3	Вопрос 30 Правильный ответ: $S_{зп}$
Геоинформационные системы при эксплуатации и сервисе машинно-тракторного парка	6	6		ПК-4.3	Вопрос 31 Правильный ответ: а, в
Геоинформационные системы при эксплуатации и сервисе машинно-тракторного парка	6	6		ПК-4.3	Вопрос 32 Правильный ответ: хозяйства
Геоинформационные системы при эксплуатации и сервисе машинно-тракторного парка	6	6		ПК-4.3	Вопрос 33 Правильный ответ: в
Эксплуатация сложной сельскохозяйственной и автотракторной техники с газобаллонным оборудованием	7	8		ПК-4.3	Вопрос 34 Правильный ответ: электронный блок управления
Эксплуатация сложной сельскохозяйственной и автотракторной техники с	7	8		ПК-4.3	Вопрос 35 Правильный ответ: метан

газобаллонным оборудованием					
Эксплуатация сложной сельскохозяйственной и автотракторной техники с газобаллонным оборудованием	7	8		ПК-4.3	Вопрос 36 Правильный ответ: 2
Эксплуатация сложной сельскохозяйственной и автотракторной техники с газобаллонным оборудованием	7	8		ПК-4.3	Вопрос 37 Правильный ответ: 1
Эксплуатация машинно-тракторного парка	6, 7, 8	8, 9, 10		ПК-4.3	Вопрос 38 Правильный ответ: 2
Эксплуатация машинно-тракторного парка	6, 7, 8	8, 9, 10		ПК-4.3	Вопрос 39 Правильный ответ: 2
Эксплуатация машинно-тракторного парка	6, 7, 8	8, 9, 10		ПК-4.3	Вопрос 40 Правильный ответ: 2
Эксплуатация машинно-тракторного парка	6, 7, 8	8, 9, 10		ПК-4.3	Вопрос 41 Правильный ответ: 1000
Эксплуатация машинно-тракторного парка	6, 7, 8	8, 9, 10		ПК-4.3	Вопрос 42 Правильный ответ: дорог
Эксплуатация машинно-тракторного парка	6, 7, 8	8, 9, 10		ПК-4.3	Вопрос 43 Правильный ответ: 240
Эксплуатация машинно-тракторного парка	6, 7, 8	8, 9, 10		ПК-4.3	Вопрос 44 Правильный ответ: 3
Эксплуатация машинно-тракторного парка	6, 7, 8	8, 9, 10		ПК-4.3	Вопрос 45 Правильный ответ: 3
Эксплуатация машинно-тракторного парка	6, 7, 8	8, 9, 10		ПК-4.3	Вопрос 46 Правильный ответ: 4
Эксплуатация машинно-тракторного парка	6, 7, 8	8, 9, 10		ПК-4.3	Вопрос 47 Правильный ответ: $G_{T_0} * T_0$
Эксплуатация машинно-тракторного парка	6, 7, 8	8, 9, 10		ПК-4.3	Вопрос 48 Правильный ответ: $W_{CM}$
Эксплуатация машинно-тракторного парка	6, 7, 8	8, 9, 10		ПК-4.3	Вопрос 49 Правильный ответ: $-S_{зп}$
Эксплуатация машинно-тракторного парка	6, 7, 8	8, 9, 10		ПК-4.3	Вопрос 50 Правильный ответ: 3
Эксплуатация машинно-тракторного парка	6, 7, 8	8, 9, 10		ПК-4.3	Вопрос 51 Правильный ответ: 4
Эксплуатация машинно-тракторного парка	6, 7, 8	8, 9, 10		ПК-4.3	Вопрос 52 Правильный ответ: компрессия

Эксплуатация машинно-тракторного парка	6, 7, 8	8, 9, 10		<i>ПК-4.3</i>	Вопрос 53 Правильный ответ: $N_{ен}$
Эксплуатация машинно-тракторного парка	6, 7, 8	8, 9, 10		<i>ПК-4.3</i>	Вопрос 54 Правильный ответ: 2
Эксплуатация машинно-тракторного парка	6, 7, 8	8, 9, 10		<i>ПК-4.3</i>	Вопрос 55 Правильный ответ: 4
Эксплуатация машинно-тракторного парка	6, 7, 8	8, 9, 10		<i>ПК-4.3</i>	Вопрос 56 Правильный ответ: 2
Эксплуатация машинно-тракторного парка	6, 7, 8	8, 9, 10		<i>ПК-4.3</i>	Вопрос 57 Правильный ответ: 4
Эксплуатация машинно-тракторного парка	6, 7, 8	8, 9, 10		<i>ПК-4.3</i>	Вопрос 58 Правильный ответ: $S_p$
Эксплуатация машинно-тракторного парка	6, 7, 8	8, 9, 10		<i>ПК-4.3</i>	Вопрос 59 Правильный ответ: $T_{см}$
Эксплуатация машинно-тракторного парка	6, 7, 8	8, 9, 10		<i>ПК-4.3</i>	Вопрос 60 Правильный ответ: 125, 500, 1000

Для каждой компетенции ФОС сохраняется отдельным файлом.

## ОЦЕНОЧНЫЕ МАТЕРИАЛЫ ДЛЯ ПРОВЕРКИ СФОРМИРОВАННОСТИ КОМПЕТЕНЦИИ

### Направление подготовки/специальность:

Код	35.03.06
Название	Агроинженерия
Направленность/профиль	Технические системы в агробизнесе

Шифр компетенции	ПК-5
Название компетенции	Способен осуществлять производственный контроль параметров технологических процессов, качества продукции и выполненных работ при эксплуатации сельскохозяйственной техники и оборудования

### Индикаторы достижения компетенции:

Шифр индикатора	ПК-5.1
Наименование индикатора	Осуществляет проверку работоспособности инструмента, оборудования, сельскохозяйственной техники с оформлением соответствующих документов

Шифр индикатора	ПК-5.2
Наименование индикатора	Осуществляет проверку качества выполняемых работ на соответствие агротехническим требованиям и в случае несоответствия дает рекомендации по исправлению

### Формирование компетенции:

Дисциплина	Семестр изучения			Шифр индикатора	Задания (тесты, вопросы, задачи, расчетные и ситуационные задачи, кейсы и т.д.)**
	ОФО	ЗФО	ОЗФО		
Сельскохозяйственные машины	3, 4, 5, 6	4, 5, 6		ПК-5.1	Вопрос 1 Каким образом осуществляется контроль глубины основной обработки почвы?
Сельскохозяйственные машины	3, 4, 5, 6	4, 5, 6		ПК-5.1	Вопрос 2 По какой схеме должна быть настроена навеска трактора при работе с пугом ПЛН-3-35? а. Двухточечная. б. Трехточечная. в. Можно по обоим вариантам
Машины и оборудование в животноводстве	5,6	7,8		ПК-5.1	Вопрос 3 По какому техническому признаку определяют необходимость заточки режущих пар стригальной машинки?
Машины и оборудование в животноводстве	5,6	7,8		ПК-5.1	Вопрос 4 По какому параметру производится оценка технического состояния вакуумного насоса без его разборки. а. По величине вакуума; б. По расходу воздуха (подачи) вакуумного насоса; в. По расходу воздуха (подачи) вакуумного насоса и величине вакуума; г. По температуре корпуса насоса.

Эксплуатация машинно-тракторного парка	6, 7, 8	8, 9, 10		ПК-5.1	<p>Вопрос 5</p> <p>Скоростная характеристика двигателя соответствует зависимости (<math>N_T</math> – тяговая мощность трактора; <math>N_e</math> – мощность двигателя; <math>M_e</math> – крутящий момент на валу двигателя; <math>\delta</math> – коэффициент буксования; <math>v_p</math> – рабочая скорость трактора; <math>G_T</math> – часовой расход топлива; <math>g_e</math> – удельный расход топлива; <math>ne</math> – частота вращения):</p> <ol style="list-style-type: none"> <li>1) <math>(N_e, G_T, N_T, \delta) = f(v_p)</math></li> <li>2) <math>(N_e, G_T, g_e, M_e) = f(v_p)</math></li> <li>3) <math>(N_e, G_T, M_e, g_e) = f(ne)</math></li> <li>4) <math>(v_p, N_T, \delta) = f(ne)</math></li> <li>5) <math>(N_T, v_p, G_T, \delta) = f(ne)</math></li> </ol>
Эксплуатация машинно-тракторного парка	6, 7, 8	8, 9, 10		ПК-5.1	<p>Вопрос 6</p> <p>Мощность двигателя определяется по формуле (<math>P_T</math> – тяговое усилие трактора):</p> <ol style="list-style-type: none"> <li>1) <math>N_e = M_e v_p</math></li> <li>2) <math>N_e = P_T ne</math></li> <li>3) <math>N_e = N_T v_p</math></li> <li>4) <math>N_e = M_e ne</math></li> <li>5) <math>N_e = G_T P_T</math></li> </ol>
Геоинформационные системы при эксплуатации и сервисе машинно-тракторного парка	6	6		ПК-5.1	<p>Вопрос 7</p> <p>Аналоговые датчики, работающие в составе системы спутникового мониторинга:</p> <ol style="list-style-type: none"> <li>а) могут принимать до 128 значений</li> <li>б) могут принимать до 256 значений</li> <li>в) могут принимать до 1024 значений</li> <li>г) могут принимать до 512 значений</li> </ol>
Геоинформационные системы при эксплуатации и сервисе машинно-тракторного парка	6	6		ПК-5.1	<p>Вопрос 8</p> <p>Установите соответствие между нумерованными элементами курсоуказателя Trimble EZ-Guide</p>  <p>Вход антенны 12-ти контактный разъем Deutsch питания/данных USB порт Держатель RAM</p>

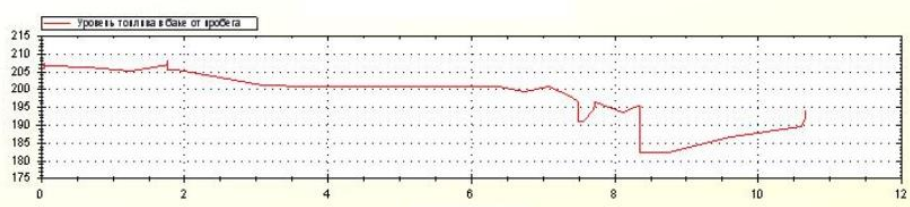
Геоинформационные системы при эксплуатации и сервисе машинно-тракторного парка	6	6		ПК-5.1	<p>Вопрос 9</p> <p>График, представленный на рисунке – это график:</p>  <p>а) «График скорости от времени»          б) «Уровень топлива в баке от времени»          в) «Уровень топлива в баке от пробега»          г) «График скорости от пробега»</p>
Сельскохозяйственные машины	3, 4, 5, 6	4, 5, 6		ПК-5.2	<p>Вопрос 10</p> <p>Какими образом определяют качество выполнения поверхностной обработки почвы?</p>
Сельскохозяйственные машины	3, 4, 5, 6	4, 5, 6		ПК-5.2	<p>Вопрос 11</p> <p>При пахоте первых двух борозд плугом в начале каждого загона необходимо:</p> <p>а. Уменьшить правый раскос и выглубить первый корпус на половину глубины пахоты.          б. Уменьшить левый раскос и выглубить первый корпус на половину глубины пахоты.          в. Уменьшить глубину пахоты наполовину винтовым регулятором опорного колеса</p>
Машины и оборудование в животноводстве	5,6	7,8		ПК-5.2	<p>Вопрос 12</p> <p>По какому параметру определяют качество измельчения зерна?</p>
Машины и оборудование в животноводстве	5,6	7,8		ПК-5.2	<p>Вопрос 13</p> <p>Оптимальная температура воды для поения коров зимой</p> <p>а. 4-6 °С;          б. 10-12 °С;          в. 16-18 °С;          г. 20-22 °С.</p>
Эксплуатация машинно-тракторного парка	6, 7, 8	8, 9, 10		ПК-5.2	<p>Вопрос 14</p> <p>Максимальное давление воздуха в камере сгорания в конце такта сжатия есть _____.</p>
Эксплуатация машинно-тракторного парка	6, 7, 8	8, 9, 10		ПК-5.2	<p>Вопрос 15</p> <p>Нарушение нормальной работы машины называют _____</p>
Геоинформационные системы при эксплуатации и сервисе машинно-тракторного парка	6	6		ПК-5.2	<p>Вопрос 16</p> <p>График, представленный на рисунке – это график:</p>



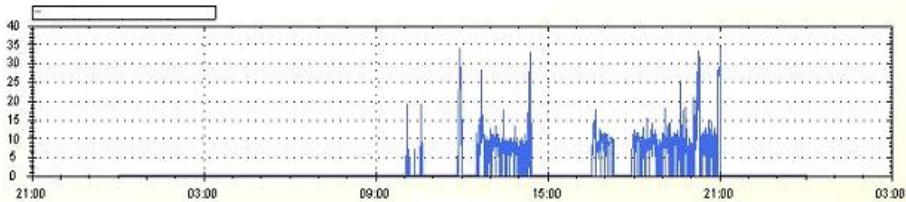

- а) «График скорости от времени»
- б) «Уровень топлива в баке от времени»
- в) «Уровень топлива в баке от пробега»
- г) «График скорости от пробега»

Геоинформационные системы при эксплуатации и сервисе машинно-тракторного парка

6 6

ПК-5.2

Вопрос 17  
Установите соответствие между нумерованными элементами дисплея курсоуказателя Trimble EZ-Guide

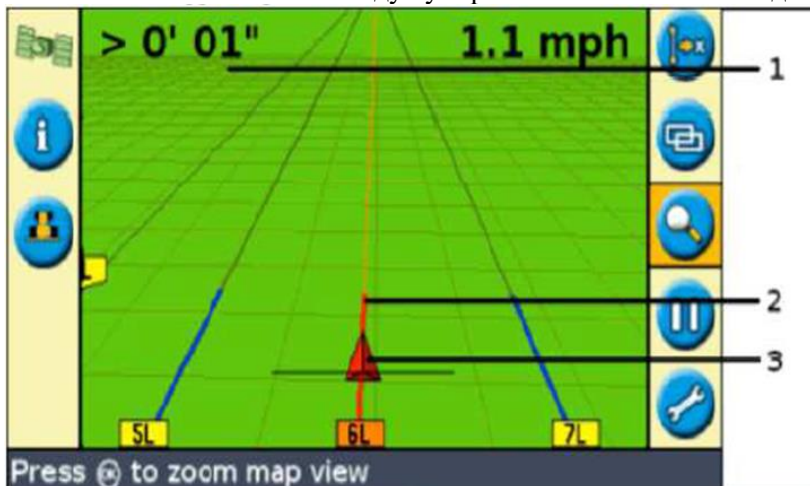

Курсовая линия  
Положение транспортного средства  
Расстояние смещения

Геоинформационные системы при эксплуатации и сервисе машинно-тракторного парка

6 6

ПК-5.2

Вопрос 18  
Какую систему коррекции точности сигнала GPS необходимо использовать для вождения машинно-тракторного агрегата с точностью до 10 мм:  
а) Глобальные сервисы ССДК  
б) RTK  
в) WAAS/EGNOS

Сельскохозяйственные машины

3, 4, 5, 6 4, 5, 6

ПК-5.2

Вопрос 19  
По какой из приведенных упрощенных формул определяют тяговое сопротивление плуга  $R_x$ ?  
а.  $R_x = 0,1K \cdot a \cdot b \cdot n$   
б.  $R_x = K \cdot a \cdot b \cdot n$   
в.  $R_x = 0,1K \cdot (a/b) \cdot n$

				$R_x = 0,1K \cdot n / (a \cdot b)$ <p>где K- удельное сопротивление почвы, кН/м<sup>2</sup>; а - глубина вспашки, см; b - ширина захвата корпуса плуга, см; n - число корпусов плуга.</p>
Сельскохозяйственные машины	3, 4, 5, 6	4, 5, 6	ПК-5.2	<p>Вопрос 20</p> <p>Требования к показателям назначения, надежности и условиям испытаний машин для механизации процессов в растениеводстве выбираются:</p> <p>а. - из технических характеристик сельскохозяйственной техники и оборудования;</p> <p>б. - из разработанной самостоятельно методики испытаний машин;</p> <p>в. - из технического задания (ТЗ) или технических условий (ТУ);</p> <p>г. – из действующего государственного стандарта ГОСТ Р 54783-2011 «Испытание сельскохозяйственной техники».</p>
Сельскохозяйственные машины	3, 4, 5, 6	4, 5, 6	ПК-5.2	<p>Вопрос 21</p> <p>Какие показатели не определяют при статистической обработки результатов испытаний рабочих органов почвообрабатывающих машин?</p> <p>а. Среднее значение измеряемых показателей;</p> <p>б. Дисперсия разностей</p> <p>в. Коэффициент вариации;</p> <p>г. Коэффициент Фишера.</p>
Сельскохозяйственные машины	3, 4, 5, 6	4, 5, 6	ПК-5.2	<p>Вопрос 22</p> <p>Что не входит в содержание протокола испытаний?</p> <p>а. Характеристику и описание испытываемого образца техники;</p> <p>б. Балансовая цена сравниваемых машин;</p> <p>в. Сведения о средствах измерений и испытательном оборудовании;</p> <p>г. Результаты измерений при испытаниях по всем видам оценок и заключение по ним;</p>
Сельскохозяйственные машины	3, 4, 5, 6	4, 5, 6	ПК-5.2	<p>Вопрос 23</p> <p>Протокол испытаний используется приемочной комиссией для:</p> <p>а. для отчета перед работодателем;</p> <p>б. выработки решения по использованию испытываемой машины;</p> <p>в. для написания научной статьи ;</p> <p>г. разработки выводов и рекомендаций по результатам испытаний.</p>
Сельскохозяйственные машины	3, 4, 5, 6	4, 5, 6	ПК-5.2	<p>Вопрос 24</p> <p>Что не указывается в спецификации к сборочным чертежам машин:</p> <p>а. Детали;</p> <p>б. Стандартные изделия;</p> <p>в. Не стандартные изделия;</p> <p>г. Прочие изделия.</p>
Сельскохозяйственные машины	3, 4, 5, 6	4, 5, 6	ПК-5.2	<p>Вопрос 25</p> <p>Совершенствование технологий и технических средств механизации процессов производства продукции растениеводства позволяет:</p> <p>а. Увеличить урожайность возделываемых культур;</p> <p>б. Снизить себестоимость продукции;</p>

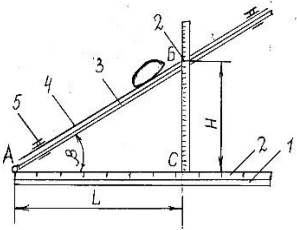
				в. Получить экологически чистую продукцию; г. Исключить использование минеральных удобрений;
Сельскохозяйственные машины	3, 4, 5, 6	4, 5, 6	ПК-5.2	Вопрос 26 Какая обработка почвы, при которой почвообрабатывающие орудия за весь вегетационный период контактируют лишь один раз? а. традиционная б. нулевая в. минимальная г. безотвальная
Сельскохозяйственные машины	3, 4, 5, 6	4, 5, 6	ПК-5.2	Вопрос 27 Какая из перечисленных компьютерных программ не предназначена для инженерного проектирования и выполнения чертежей: а. AutoCAD (Autodesk); б. Компас-3D (АСКОН); в. Excel (Microsoft); г. NanoCAD (Нанокэд).
Сельскохозяйственные машины	3, 4, 5, 6	4, 5, 6	ПК-5.2	Вопрос 28 Какую величину определяют прибором, схема которого изображена на рис.? а. коэффициента трения покоя б. коэффициента трения скольжения в. сопротивления сдвигу г. угол естественного откоса  
Сельскохозяйственные машины	3, 4, 5, 6	4, 5, 6	ПК-5.2	Вопрос 29 Какое пародическое техническое обслуживание сельскохозяйственных машин лишнее: А. Ежемесячное техническое обслуживание; Б. Ежедневное техническое обслуживание; В. Техническое обслуживание №1; Г. Техническое обслуживание №2;
Сельскохозяйственные машины	3, 4, 5, 6	4, 5, 6	ПК-5.2	Вопрос 30 Какая величина вертикальных раскосов навески трактора класса 30 кН при работе с плугом плн-5-35? а. 515мм.

				б. 715мм. в. 730мм. г. 815
Сельскохозяйственные машины	3, 4, 5, 6	4, 5, 6	ПК-5.2	Вопрос 31 Какое направление движения пахотного агрегата с плугом ПЧ-4,5 при обработке эрозионного поля, расположенное на склоне? а. По диагонали поля. б. Поперёк поля. в. Вдоль поля.
Сельскохозяйственные машины	3, 4, 5, 6	4, 5, 6	ПК-5.2	Вопрос 32 Порядок выдачи производственных заданий персоналу по выполнению работ а. В письменной форме в виде распоряжения; б. В устной форме; в. Путем мобильных сообщений; г. Путем мобильных сообщений, предварительно получив на это их согласие.
Сельскохозяйственные машины	3, 4, 5, 6	4, 5, 6	ПК-5.2	Вопрос 33 От чего зависит максимальная рабочая скорость пахотного агрегата? а. Величины тягового усилия трактора. б. Способа агрегатирования сельхозмашины. в. Массы трактора. г. Ширины загона
Сельскохозяйственные машины	3, 4, 5, 6	4, 5, 6	ПК-5.2	Вопрос 34 По какой схеме должна быть настроена навеска трактора при работе с плугом ПЛН-3-35? а. Двухточечная. б. Трехточечная. в. Можно по обоим вариантам.
Сельскохозяйственные машины	3, 4, 5, 6	4, 5, 6	ПК-5.2	Вопрос 35 При пахоте первых двух борозд плугом в начале каждого загона необходимо: а. Уменьшить правый раскос и выглубить первый корпус на половину глубины пахоты. б. Уменьшить левый раскос и выглубить первый корпус на половину глубины пахоты. в. Уменьшить глубину пахоты наполовину винтовым регулятором опорного колеса.
Сельскохозяйственные машины	3, 4, 5, 6	4, 5, 6	ПК-5.2	Вопрос 36 Назовите тип сошника сеялки супн-8: а. Дисковый. б. Лаповый. в. Полозовидный. г. Килевидный.

Сельскохозяйственные машины	3, 4, 5, 6	4, 5, 6		ПК-5.2	<p>Вопрос 37</p> <p>Техническая эксплуатация машин организуется и регламентируется:</p> <p>а. Государственными стандартами (ГОСТ);</p> <p>б. Отраслевыми нормативными документами;</p> <p>в. Государственными стандартами (ГОСТ) и отраслевыми нормативными документами;</p> <p>г. Планом-графиком эксплуатации</p>
Сельскохозяйственные машины	3, 4, 5, 6	4, 5, 6		ПК-5.2	<p>Вопрос 38</p> <p>Для хранения тракторов, комбайнов и сельскохозяйственных машин предназначен:</p> <p>а. Гараж;</p> <p>б. Ангар;</p> <p>в. Машинный двор;</p> <p>г. Хранилище.</p>
Сельскохозяйственные машины	3, 4, 5, 6	4, 5, 6		ПК-5.2	<p>Вопрос 39</p> <p>Работоспособное состояние машин и оборудования</p> <p>а. - состояние машин и оборудования, характеризующее способность выполнять заданные функции;</p> <p>б. - состояние машин и оборудования, при котором значения всех параметров, характеризующих способность выполнять заданные функции, соответствуют требованиям нормативной, технической документации;</p> <p>в. – исправное состояние машин и оборудования, выполняющее заданные функции;</p> <p>г. – состояние машин и оборудования, в котором он соответствует всем требованиям, установленным в документации на него.</p>
Сельскохозяйственные машины	3, 4, 5, 6	4, 5, 6		ПК-5.2	<p>Вопрос 40</p> <p>Текущий контроль качества выполненных работ предусматривает проверку</p> <p>а. качества работы при первых проходах агрегата с целью уточнения соответствия технологических регулировок агрегата агротехническим требованиям;</p> <p>б. качества работы при первых проходах агрегата и периодически в течении рабочего дня;</p> <p>в. качества выполнения работ с целью уточнения соответствия технологических регулировок агрегата агротехническим требованиям;</p> <p>г. степени соответствия параметров качества и сроков фактического выполнения отдельных приемов требованиям стандартов или агротехническим требованиям.</p>
Сельскохозяйственные машины	3, 4, 5, 6	4, 5, 6		ПК-5.2	<p>Вопрос 41</p> <p>Привод высевающих аппаратов сеялки сз-3,6а осуществляется от:</p> <p>а. Опорно – приводных колес сеялки.</p> <p>б. Независимого ВОМа трактора.</p> <p>в. Синхронного ВОМа трактора.</p>
Сельскохозяйственные машины	3, 4, 5, 6	4, 5, 6		ПК-5.2	<p>Вопрос 42</p> <p>Какой этап не относится к процессу внесение корректив в планы работы подразделения?</p> <p>а. Установление целей и задач внесение корректив в планы работы;</p> <p>б. Оценка эффективности развития после внесение корректив в планы работы;</p> <p>в. Разработка программы действий и составление графика работ;</p> <p>г. Определение необходимых ресурсов для внедрения новых планов работы.</p>

Сельскохозяйственные машины	3, 4, 5, 6	4, 5, 6		ПК-5.2	<p>Вопрос 43</p> <p>С какой целью при посеве зерновых культур применяют шлейфы?</p> <p>а. Для уничтожения сорняков.</p> <p>б. Для заделки семян .</p> <p>в. Для уплотнения почвы.</p> <p>г. Для образования бороздок.</p>
Сельскохозяйственные машины	3, 4, 5, 6	4, 5, 6		ПК-5.2	<p>Вопрос 44</p> <p>Какая из приведенных регулировок является технической в сеялке для посева кукурузы супн-8?</p> <p>а. Норма высева семян.</p> <p>б. Глубина заделки семян.</p> <p>в. Натяжение цепей.</p> <p>г. Норма высева удобрений.</p>
Сельскохозяйственные машины	3, 4, 5, 6	4, 5, 6		ПК-5.2	<p>Вопрос 45</p> <p>Какая из указанных частей не входит технологическую карту:</p> <p>а. Аннотационная;</p> <p>б. Технологическая;</p> <p>в. Инженерная;</p> <p>г. Экономическая.</p>
Сельскохозяйственные машины	3, 4, 5, 6	4, 5, 6		ПК-5.2	<p>Вопрос 46</p> <p>Увеличение потерь (&gt;0,5 %) зерна в мякине указывает на...</p> <p>а. Недостаточную подачу воздуха вентилятором.</p> <p>б. Неправильно отрегулированное положение удлинителя верхнего решета.</p> <p>в. Недостаточное открытие жалюзи верхнего решета.</p> <p>г. Недостаточное открытие жалюзи нижнего решета.</p>
Сельскохозяйственные машины	3, 4, 5, 6	4, 5, 6		ПК-5.2	<p>Вопрос 47</p> <p>Зазор между спиралью шнека и днищем жатки зерноуборочного комбайна «дон-1500» устанавливают:</p> <p>а. Перемещением опор вала шнека.</p> <p>б. Изменением количества прокладок под корпусами подшипников.</p> <p>в. Рихтовкой днища.</p> <p>г. Перемещением днища жатки.</p>
Сельскохозяйственные машины	3, 4, 5, 6	4, 5, 6		ПК-5.2	<p>Вопрос 48</p> <p>Что не входит в принципы организации производства:</p> <p>а. Плановность;</p> <p>б. Специализация;</p> <p>в. Оптимальность;</p> <p>г. Ремонтопригодность.</p>

Эксплуатация машинно-тракторного парка	6, 7, 8	8, 9, 10		ПК-5.2	Вопрос 49 Коэффициент сменности при работе МТА определяется по формуле: $\alpha_{см} = \_ / T_{см}$
Эксплуатация машинно-тракторного парка	6, 7, 8	8, 9, 10		ПК-5.2	Вопрос 50 Продолжительность или объём работы машины называют _____
Эксплуатация машинно-тракторного парка	6, 7, 8	8, 9, 10		ПК-5.2	Вопрос 51 Свойства машины сохранять работоспособность до предельного состояния с учетом перерывов для технического обслуживания и ремонтов называют _____
Эксплуатация машинно-тракторного парка	6, 7, 8	8, 9, 10		ПК-5.2	Вопрос 52 Наработка машины до предельного состояния определенного технической документации или гарантированного заводом, называют _____
Эксплуатация машинно-тракторного парка	6, 7, 8	8, 9, 10		ПК-5.2	Вопрос 53 Какие могут быть причины того, что дизель с исправным пусковым устройством не запускается, на выхлопе белый дым:  1) чрезмерный износ ЦПГ 2) нарушение прокладки головки блока в зоне отдельного цилиндра 3) наличие воздуха в системе топливоподачи 4) нарушение герметичности клапанов ГРМ отдельного цилиндра
Эксплуатация машинно-тракторного парка	6, 7, 8	8, 9, 10		ПК-5.2	Вопрос 54 Следствием чего может быть белый дым при работе прогретого дизеля:  1) износа деталей цилиндропоршневой группы 2) снижения давления в системе топливоподачи низкого давления 3) попадание воды в цилиндр двигателя или топливо 4) нарушения герметичности клапанов газораспределительного механизма
Эксплуатация машинно-тракторного парка	6, 7, 8	8, 9, 10		ПК-5.2	Вопрос 55 Низкое давление масла в смазочной системе дизеля. Возможные причины:  1) низкая вязкость масла 2) износ соединений кривошипно-шатунного механизма 3) износ маслосъемных колец 4) нарушение состояния масляного насоса 5) нарушение регулировок сливного и редукционного клапанов 6) большие отложения в центрифуге
Эксплуатация машинно-тракторного парка	6, 7, 8	8, 9, 10		ПК-5.2	Вопрос 56 Что может являться причинами того, что рукоятка управления золотником гидравлической системы автоматически не возвращается в нейтральное положение:

					1) подтекает масло из сферических шарниров управления золотниками 2) снижена подача гидронасоса 3) преждевременно срабатывает предохранительный клапан 4) имеются повышенные внутренние утечки в распределителе
Эксплуатация машинно-тракторного парка	6, 7, 8	8, 9, 10		ПК-5.2	Вопрос 57 Свойство машин выполняет свои функции в заданных условиях эксплуатации в течении установленного времени с безотказностью, с сохраняемостью, ремонтноспособностью и долговечностью называют _____
Эксплуатация машинно-тракторного парка	6, 7, 8	8, 9, 10		ПК-5.2	Вопрос 58 Свойство машины сохранять работоспособность те в течении определенного периода времени работать без отказов, называют _____
Эксплуатация машинно-тракторного парка	6, 7, 8	8, 9, 10		ПК-5.2	Вопрос 59 Свойство машины, сохранять свои заданные эксплуатационные характеристики при правильном хранении или транспортировки, называют _____
Эксплуатация машинно-тракторного парка	6, 7, 8	8, 9, 10		ПК-5.2	Вопрос 60 Свойства сборочных единиц и деталей машин по приспособленности их восстановлению путем ремонта, называют _____

**Ключи к заданиям:**

Дисциплина	Семестр изучения			Шифр индикатора	Ключи к заданиям
	ОФО	ЗФО	ОЗФО		
Сельскохозяйственные машины	3, 4, 5, 6	4, 5, 6		ПК-5.1	Вопрос 1 Правильный ответ: Линейкой
Сельскохозяйственные машины	3, 4, 5, 6	4, 5, 6		ПК-5.1	Вопрос 2 Правильный ответ: б
Машины и оборудование в животноводстве	5,6	7,8		ПК-5.1	Вопрос 3 Правильный ответ: Прямолинейность рабочих поверхностей ножа
Машины и оборудование в животноводстве	5,6	7,8		ПК-5.1	Вопрос 4 Правильный ответ: б
Эксплуатация машинно-тракторного парка	6, 7, 8	8, 9, 10		ПК-5.1	Вопрос 5 Правильный ответ: 3
Эксплуатация машинно-тракторного парка	6, 7, 8	8, 9, 10		ПК-5.1	Вопрос 6 Правильный ответ: 4
Геоинформационные системы при эксплуатации и сервисе машинно-тракторного парка	6	6		ПК-5.1	Вопрос 7 Правильный ответ: в



Геоинформационные системы при эксплуатации и сервисе машинно-тракторного парка	6	6		<i>ПК-5.1</i>	Вопрос 8 Правильный ответ: 2, 1, 4, 3
Геоинформационные системы при эксплуатации и сервисе машинно-тракторного парка	6	6		<i>ПК-5.1</i>	Вопрос 9 Правильный ответ: в
Сельскохозяйственные машины	3, 4, 5, 6	4, 5, 6		<i>ПК-5.2</i>	Вопрос 10 Правильный ответ: по агротехническим требованиям
Сельскохозяйственные машины	3, 4, 5, 6	4, 5, 6		<i>ПК-5.2</i>	Вопрос 11 Правильный ответ: б
Машины и оборудование в животноводстве	5,6	7,8		<i>ПК-5.2</i>	Вопрос 12 Правильный ответ: по крупности дерти (модулю помола)
Машины и оборудование в животноводстве	5,6	7,8		<i>ПК-5.2</i>	Вопрос 13 Правильный ответ: б
Эксплуатация машинно-тракторного парка	6, 7, 8	8, 9, 10		<i>ПК-5.2</i>	Вопрос 14 Правильный ответ: компрессия
Эксплуатация машинно-тракторного парка	6, 7, 8	8, 9, 10		<i>ПК-5.2</i>	Вопрос 15 Правильный ответ: неисправностью
Геоинформационные системы при эксплуатации и сервисе машинно-тракторного парка	6	6		<i>ПК-5.2</i>	Вопрос 16 Правильный ответ: а
Геоинформационные системы при эксплуатации и сервисе машинно-тракторного парка	6	6		<i>ПК-5.2</i>	Вопрос 17 Правильный ответ: 2, 3, 1
Геоинформационные системы при эксплуатации и сервисе машинно-тракторного парка	6	6		<i>ПК-5.2</i>	Вопрос 18 Правильный ответ: б
Сельскохозяйственные машины	3, 4, 5, 6	4, 5, 6		<i>ПК-5.2</i>	Вопрос 19 Правильный ответ: б
Сельскохозяйственные машины	3, 4, 5, 6	4, 5, 6		<i>ПК-5.2</i>	Вопрос 20 Правильный ответ: г
Сельскохозяйственные машины	3, 4, 5, 6	4, 5, 6		<i>ПК-5.2</i>	Вопрос 21 Правильный ответ: г
Сельскохозяйственные машины	3, 4, 5, 6	4, 5, 6		<i>ПК-5.2</i>	Вопрос 22 Правильный ответ: б
Сельскохозяйственные машины	3, 4, 5, 6	4, 5, 6		<i>ПК-5.2</i>	Вопрос 23 Правильный ответ: б



Сельскохозяйственные машины	3, 4, 5, 6	4, 5, 6		ПК-5.2	Вопрос 45 Правильный ответ: а
Сельскохозяйственные машины	3, 4, 5, 6	4, 5, 6		ПК-5.2	Вопрос 46 Правильный ответ: а
Сельскохозяйственные машины	3, 4, 5, 6	4, 5, 6		ПК-5.2	Вопрос 47 Правильный ответ: а
Сельскохозяйственные машины	3, 4, 5, 6	4, 5, 6		ПК-5.2	Вопрос 48 Правильный ответ: г
Эксплуатация машинно-тракторного парка	6, 7, 8	8, 9, 10		ПК-5.2	Вопрос 49 Правильный ответ: $T_{сцт}$
Эксплуатация машинно-тракторного парка	6, 7, 8	8, 9, 10		ПК-5.2	Вопрос 50 Правильный ответ: наработкой
Эксплуатация машинно-тракторного парка	6, 7, 8	8, 9, 10		ПК-5.2	Вопрос 51 Правильный ответ: долговечность
Эксплуатация машинно-тракторного парка	6, 7, 8	8, 9, 10		ПК-5.2	Вопрос 52 Правильный ответ: ресурс
Эксплуатация машинно-тракторного парка	6, 7, 8	8, 9, 10		ПК-5.2	Вопрос 53 Правильный ответ: 1, 3
Эксплуатация машинно-тракторного парка	6, 7, 8	8, 9, 10		ПК-5.2	Вопрос 54 Правильный ответ: 2, 3
Эксплуатация машинно-тракторного парка	6, 7, 8	8, 9, 10		ПК-5.2	Вопрос 55 Правильный ответ: 1, 2, 4, 5
Эксплуатация машинно-тракторного парка	6, 7, 8	8, 9, 10		ПК-5.2	Вопрос 56 Правильный ответ: 2, 3, 4
Эксплуатация машинно-тракторного парка	6, 7, 8	8, 9, 10		ПК-5.2	Вопрос 57 Правильный ответ: надежность
Эксплуатация машинно-тракторного парка	6, 7, 8	8, 9, 10		ПК-5.2	Вопрос 58 Правильный ответ: безотказность
Эксплуатация машинно-тракторного парка	6, 7, 8	8, 9, 10		ПК-5.2	Вопрос 59 Правильный ответ: сохраняемость
Эксплуатация машинно-тракторного парка	6, 7, 8	8, 9, 10		ПК-5.2	Вопрос 60 Правильный ответ: ремонтпригодность

Для каждой компетенции ФОС сохраняется отдельным файлом.

## ОЦЕНОЧНЫЕ МАТЕРИАЛЫ ДЛЯ ПРОВЕРКИ СФОРМИРОВАННОСТИ КОМПЕТЕНЦИИ

### Направление подготовки/специальность:

Код	35.03.06
Название	Агроинженерия
Направленность/профиль	Технические системы в агробизнесе

Шифр компетенции	ПК-6
Название компетенции	Способен обеспечивать работоспособность машин и оборудования с использованием современных технологий технического обслуживания, хранения, ремонта и восстановления деталей машин

### Индикаторы достижения компетенции:

Шифр индикатора	ПК-6.1
Наименование индикатора	Осуществляет настройку инструмента, оборудования, сельскохозяйственной техники, приемку новой и отремонтированной сельскохозяйственной техники

Шифр индикатора	ПК-6.2
Наименование индикатора	Использует нормативные документы, нормы и регламенты проведения работ в области эксплуатации и ремонта сельскохозяйственной техники и оборудования

Шифр индикатора	ПК-6.3
Наименование индикатора	Применяет в работе современные технологии технического обслуживания, хранения, ремонта и восстановления деталей машин

### Формирование компетенции:

Дисциплина	Семестр изучения			Шифр индикатора	Задания (тесты, вопросы, задачи, расчетные и ситуационные задачи, кейсы и т.д.)**
	ОФО	ЗФО	ОЗФО		
Сельскохозяйственные машины	3, 4, 5, 6	4, 5, 6		ПК-6.1	Вопрос 1 Каким образом регулируется норма высева семян на сеялке СЗ-3,6?
Сельскохозяйственные машины	3, 4, 5, 6	4, 5, 6		ПК-6.1	Вопрос 2 Назовите тип сошника сеялки СУПН-8: а. Дисковый. б. Лаповый. в. Полозовидный. г. Килевидный.
Машины и оборудование в животноводстве	5,6	7,8		ПК-6.1	Вопрос 3 При какой величине вакуума работают двухтактные доильные аппараты?
Машины и оборудование в животноводстве	5,6	7,8		ПК-6.1	Вопрос 4 На заданную норму выдачи кормораздатчик КТУ-10А настраивают: а. Скоростью перемещения раздатчика и частотой вращения битеров; б. Скоростью перемещения раздатчика и скоростью продольного транспортера;

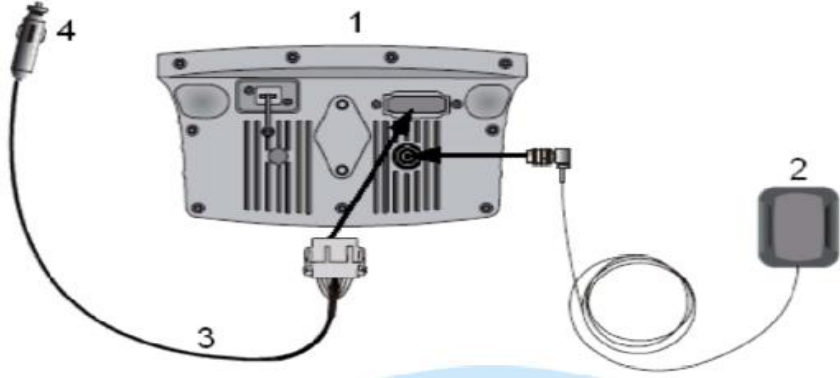
				<p>в. Скоростями продольного и поперечного транспортеров;</p> <p>г. Скоростью перемещения кормораздатчика и скоростью поперечного транспортера.</p>
Технология ремонта машин	6, 7, 8	8, 9, 10	ПК-6.1	<p>Вопрос 5</p> <p>Укажите рациональный температурный режим использования водного моющего раствора ТМС, при котором проявляется наилучшее очищающее действие?</p> <p>а. <math>20 \pm 5 \text{ }^\circ\text{C}</math></p> <p>б. <math>90 \pm 5 \text{ }^\circ\text{C}</math></p> <p>в. <math>40 \pm 5 \text{ }^\circ\text{C}</math></p> <p>г. <math>80 \pm 5 \text{ }^\circ\text{C}</math></p>
Технология ремонта машин	6, 7, 8	8, 9, 10	ПК-6.1	<p>Вопрос 6</p> <p>Изгиб вала определяется по...</p>
Геоинформационные системы при эксплуатации и сервисе машинно-тракторного парка	6	6	ПК-6.1	<p>Вопрос 7</p> <p>При обрезке датчика уровня топлива до нужной длины необходимо увеличить длину отреза на ... сантиметра для установки донного упора.</p> <p>а) 3</p> <p>б) 4</p> <p>в) 2,5</p> <p>г) 2</p>
Геоинформационные системы при эксплуатации и сервисе машинно-тракторного парка	6	6	ПК-6.1	<p>Вопрос 8</p> <p>Установите соответствие между нумерованными элементами курсоуказателя Trimble EZ-Guide</p>  <p>Микрополосная антенна (2)</p> <p>Курсоуказатель EZ-Guide (1)</p> <p>Разъем питания (4)</p> <p>12-ти контактный кабель питания Deutsch (3)</p>
Геоинформационные системы при эксплуатации и	6	6	ПК-6.1	<p>Вопрос 9</p> <p>Комплексная система, состоящая из совокупности наземного и космического оборудования, предназначенная для определения местоположения (географических координат и высоты), а также</p>

сервисе машинно-тракторного парка				параметров движения (скорости и направления движения и т. д.) для наземных, водных и воздушных объектов называется <b>Спутниковая навигационная система</b>
Топливо и смазочные материалы	7	9	<i>ПК-6.1</i>	Вопрос 10 Какая теплота сгорания получается экспериментальным способом: А. Массовая Б. Объёмная В. Низшая Г. Высшая
Топливо и смазочные материалы	7	9	<i>ПК-6.1</i>	Вопрос 11 Горение - химический процесс: А. Плавления Б. Сжижения В. Испарения Г. Окисления
Топливо и смазочные материалы	7	9	<i>ПК-6.1</i>	Вопрос 12 Детонация – это процесс: А. Кипение Б. Горение В. Микровзрыв Г. Испарение
Топливо и смазочные материалы	7	9	<i>ПК-6.1</i>	Вопрос 13 Верно ли утверждение: Хорошо, когда индекс вязкости низкий.
Топливо и смазочные материалы	7	9	<i>ПК-6.1</i>	Вопрос 14 Верно ли утверждение: К смазочным материалам относятся только масла.
Топливо и смазочные материалы	7	9	<i>ПК-6.1</i>	Вопрос 15 Верно ли утверждение: Вязкость хорошего масла с изменением температуры не изменяется.
Эксплуатация сложной сельскохозяйственной и автотракторной техники с газобаллонным оборудованием	7	8	<i>ПК-6.1</i>	Вопрос 16 Герметичная ёмкость, предназначенная для безопасного хранения, перевозки и использования на борту ГБТС запаса газового топлива – это ...
Эксплуатация сложной сельскохозяйственной и автотракторной техники с	7	8	<i>ПК-6.1</i>	Вопрос 17 Какой узел газобаллонной аппаратуры представлен на рисунке:

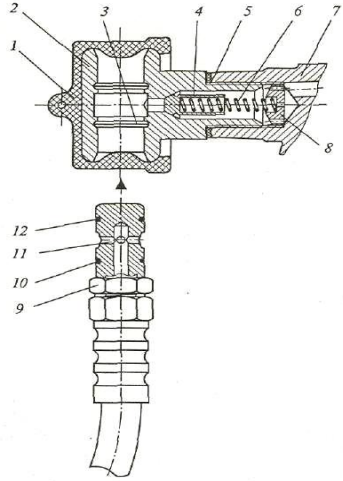
газобаллонным оборудованием					 <ol style="list-style-type: none"> <li>1. электромагнитный клапан газа;</li> <li>2. выносной заправочный узел КПП;</li> <li>3. мультиклапан;</li> <li>4. предохранительная коробка;</li> <li>5. вентиль баллонный;</li> <li>6. смеситель газа;</li> <li>7. дозатор газа.</li> </ol>
Эксплуатация сложной сельскохозяйственной и автотракторной техники с газобаллонным оборудованием	7	8		ПК-6.1	<p>Вопрос 18</p> <p>Октановое число сжиженного нефтяного газа (СНГ) в сравнении с октановым числом бензина АИ-98 (выберите один или несколько верных пунктов):</p> <ol style="list-style-type: none"> <li>1. выше;</li> <li>2. ниже;</li> <li>3. одинаковое;</li> <li>4. это два разных вида топлива и сравнению не подлежат.</li> </ol>
Эксплуатация сложной сельскохозяйственной и автотракторной техники с газобаллонным оборудованием	7	8		ПК-6.1	<p>Вопрос 19</p> <p>Толщина стенки обечайки автомобильного газового баллона зависит от ... (перечислите верные пункты):</p> <ol style="list-style-type: none"> <li>1. <math>p_{\text{раб}}</math> — рабочее давление, МПа;</li> <li>2. <math>D_{\text{нар}}</math> — наружный диаметр баллона, см;</li> <li>3. <math>L</math> — длина цилиндрической части баллона, см;</li> <li>4. <math>C_1</math> — поправка расчетной толщины материала, учитывающая коррозию металла, см;</li> <li>5. <math>C_2</math> — поправка расчетной толщины материала, учитывающая допуск на технологию изготовления, см.</li> </ol>
Сельскохозяйственные машины	3, 4, 5, 6	4, 5, 6		ПК-6.2	<p>Вопрос 20</p> <p>Комплекс технологических операций и организационных действий по восстановлению работоспособности, исправности и ресурса объекта и/или его составных частей – это?</p>

Сельскохозяйственные машины	3, 4, 5, 6	4, 5, 6		ПК-6.2	Вопрос 21 Техническая эксплуатация машин организуется и регламентируется: а. Государственными стандартами (ГОСТ); б. Отраслевыми нормативными документами; в. Государственными стандартами (ГОСТ) и отраслевыми нормативными документами; г. Планом-графиком эксплуатации
Машины и оборудование в животноводстве	5,6	7,8		ПК-6.2	Вопрос 22 Комплекс технологических операций и организационных действий по восстановлению работоспособности, исправности и ресурса объекта и/или его составных частей – это?
Машины и оборудование в животноводстве	5,6	7,8		ПК-6.2	Вопрос 23 Техническая эксплуатация машин организуется и регламентируется: а. Государственными стандартами (ГОСТ); б. Отраслевыми нормативными документами; в. Государственными стандартами (ГОСТ) и отраслевыми нормативными документами; г. Планом-графиком эксплуатации
Технология ремонта машин	6, 7, 8	8, 9, 10		ПК-6.2	Вопрос 24 Что в современной научно-технической литературе по ремонтному производству в АПК называется ремонтным фондом: а. поступающая в ремонт машина и её составные части б. оборудование и оснастка, необходимые для ремонта в. рабочее место для осуществления ремонтных работ г. основные производственные фонды ремонтного предприятия
Технология ремонта машин	6, 7, 8	8, 9, 10		ПК-6.2	Вопрос 25 Какой способ сушки обеспечивает лучшее качество лакокрасочного покрытия?
Геоинформационные системы при эксплуатации и сервисе машинно-тракторного парка	6	6		ПК-6.2	Вопрос 26 Время на ежесменное техническое обслуживание машинно-тракторных агрегатов $T_{\text{ЕТО}}$ составляет: а) 0,25 ч б) 1,25 ч в) 0,5 ч г) определяется производителем для каждого типа и модели МТА
Геоинформационные системы при эксплуатации и сервисе машинно-тракторного парка	6	6		ПК-6.2	Вопрос 27 Время $T_p$ – входящее в уравнение баланса времени смены характеризует: а) время, затрачиваемое на ежесменное техническое обслуживание МТА б) время, затрачиваемое на переезды МТА в) время работы МТА г) время на отдых и личные нужды механизатора
Геоинформационные системы при эксплуатации и сервисе машинно-тракторного парка	6	6		ПК-6.2	Вопрос 28 Какой из отчетов системы FortMonitor позволяет вывести информацию об израсходованном количестве топлива транспортным средством?
Топливо и смазочные материалы	7	9		ПК-6.2	Вопрос 29 Продуктом горения топлива является:



				<p>А. Кислород <math>O_2</math>  Б. Углекислый газ <math>CO_2</math>  В. Изооктан <math>C_8H_{18}</math>  Г. Цетан <math>C_{16}H_{34}</math></p>
Топливо и смазочные материалы	7	9	ПК-6.2	<p>Вопрос 30  При коэффициенте избытка воздуха <math>\alpha=0,5</math> к какому виду горючей смеси она относится:  А. Обеднённая  Б. Богатая  В. Бедная  Г. Обогащённая</p>
Топливо и смазочные материалы	7	9	ПК-6.2	<p>Вопрос 31  При каком составе рабочей смеси будет обеспечиваться его полное сгорание:  А. Нормальный  Б. Обеднённый  В. Обогащённый  Г. Бедный</p>
Топливо и смазочные материалы	7	9	ПК-6.2	<p>Вопрос 32  Верно ли утверждение:  Так как температура в картере двигателя зимой и ле-том неодинакова, то применяют сезонные сорта масел с разной вязкостью.</p>
Топливо и смазочные материалы	7	9	ПК-6.2	<p>Вопрос 33  Верно ли утверждение:  Температурой застывания называется температура, при которой масло подвергается коррозии и становится непригодным для использования.</p>
Топливо и смазочные материалы	7	9	ПК-6.2	<p>Вопрос 34  Верно ли утверждение:  Выбирая смазочное масло для автомобиля, стоит обратить внимание на его основные характеристики, которые указывает каждый производитель: вязкость и её зависимость от температурных колебаний, маслянистость, плотность, термоокислительную стабильность, температуру застывания и вспышки, коксуемость</p>
Эксплуатация сложной сельскохозяйственной и автотракторной техники с газобаллонным оборудованием	7	8	ПК-6.2	<p>Вопрос 35  Газовое топливо по ГОСТ 27578, являющееся одним из продуктов переработки нефти – это ...</p>
Эксплуатация сложной сельскохозяйственной и автотракторной техники с	7	8	ПК-6.2	<p>Вопрос 36  В соответствии с какими нормативными документами должны периодически подвергаться испытаниям газовые баллоны?</p>

газобаллонным оборудованием					
Эксплуатация сложной сельскохозяйственной и автотракторной техники с газобаллонным оборудованием	7	8		<i>ПК-6.2</i>	<p>Вопрос 37</p> <p>Для правильного монтажа редуктора-испарителя необходимо соблюдать следующие правила (перечислите верные пункты):</p> <ol style="list-style-type: none"> <li>1. редуктор устанавливается так, чтобы пробка слива конденсата была снизу;</li> <li>2. плоскость разъёма редуктора должна находиться в плоскости движения автомобиля, а не поперёк (силы инерции при движении не должны воздействовать на открытие-закрытие мембран);</li> <li>3. редуктор должен быть установлен таким образом, чтобы он был легко доступен для его регулировки с места водителя;</li> <li>4. редуктор не должен закрывать доступ к заправочной горловине бензобака;</li> <li>5. редуктор должен быть расположен ниже уровня теплоносителя в расширительном бачке;</li> <li>6. теплоноситель в редуктор подавать последовательно с системой обогрева корпуса карбюратора или корпуса дроссельных заслонок на впускном коллекторе;</li> <li>7. перед подсоединением трубки подачи газа тщательно ее продуть во избежание попадания загрязнений внутрь редуктора;</li> <li>8. включив зажигание, проверить, чтобы не было утечек из патрубка выхода газа.</li> </ol>
Эксплуатация сложной сельскохозяйственной и автотракторной техники с газобаллонным оборудованием	7	8		<i>ПК-6.2</i>	<p>Вопрос 38</p> <p>При четырёхтактном газодизельном процессе рабочая смесь зажигается ... (выберите один или несколько верных пунктов):</p> <ol style="list-style-type: none"> <li>1. от искры между электродами свечи зажигания;</li> <li>2. от раскалённого элемента свечи накаливания;</li> <li>3. от впрыскивания в конце такта сжатия запальной дозы дизельного топлива;</li> <li>4. от высокой температуры газовой смеси в конце такта сжатия.</li> </ol>
Сельскохозяйственные машины	3, 4, 5, 6	4, 5, 6		<i>ПК-6.3</i>	<p>Вопрос 39</p> <p>Для хранения тракторов, комбайнов и сельскохозяйственных машин предназначен:</p> <ol style="list-style-type: none"> <li>а. Гараж;</li> <li>б. Ангар;</li> <li>в. Машинный двор;</li> <li>г. Хранилище.</li> </ol>
Машины и оборудование в животноводстве	5,6	7,8		<i>ПК-6.3</i>	<p>Вопрос 40</p> <p>Какой ключевой вопрос организации ремонта сельскохозяйственных машин?</p>
Технология ремонта машин	6, 7, 8	8, 9, 10		<i>ПК-6.3</i>	<p>Вопрос 41</p> <p>Поддержание машин в работоспособном состоянии благодаря выполнению ТО и ремонтов даёт значительный экономический эффект вследствие:</p> <ol style="list-style-type: none"> <li>а. уменьшения трудоёмкости технического обслуживания</li> <li>б. снижения долговечности, надёжности и других свойств</li> <li>в. возможности использования их по назначению</li> <li>г. снижения суммарных издержек, связанных с убытками от простоев и затратами на устранение последствий отказов</li> </ol>

Технология ремонта машин	6, 7, 8	8, 9, 10		ПК-6.3	<p>Вопрос 42</p> <p>В эпоксидную смолу вводят дибутилфталат для придания полимеризованному составу...</p>
Геоинформационные системы при эксплуатации и сервисе машинно-тракторного парка	6	6		ПК-6.3	<p>Вопрос 43</p> <p>График, представленный на рисунке – это график:</p>  <p>а) «График скорости от времени»  б) «Уровень топлива в баке от времени»  в) «Уровень топлива в баке от пробега»  г) «График скорости от пробега»</p>
Геоинформационные системы при эксплуатации и сервисе машинно-тракторного парка	6	6		ПК-6.3	<p>Вопрос 44</p> <p>Какой тип интерфейса позволяет считывать параметры работы двигателя непосредственно с бортового контроллера транспортного средства</p> <p>а) Интерфейс RS-485  б) Интерфейс CAN  в) Интерфейс RS-232  г) Интерфейс ISOBUS</p>
Геоинформационные системы при эксплуатации и сервисе машинно-тракторного парка	6	6		ПК-6.3	<p>Вопрос 45</p> <p>Какой из отчетов системы FortMonitor позволяет вывести информацию о времени работы двигателя транспортного средства?</p>
Топливо и смазочные материалы	7	9		ПК-6.3	<p>Вопрос 46</p> <p>Какие свойства бензина оценивают по фракционному составу:</p> <p>А. Химическую стабильность  Б. Детонационную стойкость  В. Экономичность  Г. Испаряемость</p>
Топливо и смазочные материалы	7	9		ПК-6.3	<p>Вопрос 47</p> <p>Какова скорость распространения пламени при детонационном сгорании бензина:</p> <p>А. 25-40 км/ч  Б. 25-40 м/с  В. 1500-2500 м/с  Г. 1500-2500 км/ч</p>

Топливо и смазочные материалы	7	9		<i>ПК-6.3</i>	Вопрос 48 В каких из приведенных марок бензина октановое число определяется по моторному методу: А. АИ-95 Б. АИ-90 В. АИ-93 Г. А-76
Топливо и смазочные материалы	7	9		<i>ПК-6.3</i>	Вопрос 49 Верно ли утверждение: Большинство смазок, применяемых на автомобилях, относятся к группе консервационных
Топливо и смазочные материалы	7	9		<i>ПК-6.3</i>	Вопрос 50 Верно ли утверждение: Температура каплепадения — это минимальное удельное напряжение, которое нужно приложить к смазке, чтобы изменить ее форму и сдвинуть один слой смазки относительно другого.
Топливо и смазочные материалы	7	9		<i>ПК-6.3</i>	Вопрос 51 Верно ли утверждение: Для регулирования структуры и улучшения функциональных свойств в смазки вводят воду.
Эксплуатация сложной сельскохозяйственной и автотракторной техники с газобаллонным оборудованием	7	8		<i>ПК-6.3</i>	Вопрос 52 Жёсткие и гибкие трубки (шланги), по которым газовое топливо подаётся под различным давлением от одного устройства ГБО к другому – это ...
Эксплуатация сложной сельскохозяйственной и автотракторной техники с газобаллонным оборудованием	7	8		<i>ПК-6.3</i>	Вопрос 53 Каким цветом краски окрашивается баллон?
Эксплуатация сложной сельскохозяйственной и автотракторной техники с газобаллонным оборудованием	7	8		<i>ПК-6.3</i>	Вопрос 54 За счёт чего продлевается срок службы моторного масла при работе двигателя на газовом топливе по сравнению с работой на бензине (выберите один или несколько верных пунктов): 1. на автомобилях с установленным газобаллонным оборудованием используется специальное масло; 2. газ, в отличие от бензина, не растворяет (не разжижает) моторное масло; 3. растворяясь в масле, газ улучшает смазывающие свойства моторного масла; 4. сжиженный газ сам обладает хорошими смазывающими свойствами.
Эксплуатация сложной сельскохозяйственной и автотракторной техники с	7	8		<i>ПК-6.3</i>	Вопрос 55 На какое номинальное давление рассчитываются автомобильные баллоны для сжатого природного газа метана (выберите один или несколько верных пунктов): 1. 1,6 МПа; 2. 16,0 МПа; 3. 20,0 МПа;

газобаллонным оборудованием				4. 50,0 МПа.
--------------------------------	--	--	--	--------------

**Ключи к заданиям:**

Дисциплина	Семестр изучения			Шифр индикатора	Ключи к заданиям
	ОФО	ЗФО	ОЗФО		
Сельскохозяйственные машины	3, 4, 5, 6	4, 5, 6		<i>ПК-6.1</i>	Вопрос 1 Правильный ответ: изменением рабочей длины катушки
Сельскохозяйственные машины	3, 4, 5, 6	4, 5, 6		<i>ПК-6.1</i>	Вопрос 2 Правильный ответ: г
Машины и оборудование в животноводстве	5,6	7,8		<i>ПК-6.1</i>	Вопрос 3 Правильный ответ: 45-49 кПа
Машины и оборудование в животноводстве	5,6	7,8		<i>ПК-6.1</i>	Вопрос 4 Правильный ответ: б
Технология ремонта машин	6, 7, 8	8, 9, 10		<i>ПК-6.1</i>	Вопрос 5 Правильный ответ: г
Технология ремонта машин	6, 7, 8	8, 9, 10		<i>ПК-6.1</i>	Вопрос 6 Правильный ответ: радиальному биению
Геоинформационные системы при эксплуатации и сервисе машинно-тракторного парка	6	6		<i>ПК-6.1</i>	Вопрос 7 Правильный ответ: г
Геоинформационные системы при эксплуатации и сервисе машинно-тракторного парка	6	6		<i>ПК-6.1</i>	Вопрос 8 Правильный ответ: 2, 1, 4, 3
Геоинформационные системы при эксплуатации и сервисе машинно-тракторного парка	6	6		<i>ПК-6.1</i>	Вопрос 9 Правильный ответ: спутниковая навигационная система
Топливо и смазочные материалы	7	9		<i>ПК-6.1</i>	Вопрос 10 Правильный ответ: г
Топливо и смазочные материалы	7	9		<i>ПК-6.1</i>	Вопрос 11 Правильный ответ: г
Топливо и смазочные материалы	7	9		<i>ПК-6.1</i>	Вопрос 12 Правильный ответ: в
Топливо и смазочные материалы	7	9		<i>ПК-6.1</i>	Вопрос 13 Правильный ответ: не верно
Топливо и смазочные материалы	7	9		<i>ПК-6.1</i>	Вопрос 14 Правильный ответ: не верно
Топливо и смазочные материалы	7	9		<i>ПК-6.1</i>	Вопрос 15 Правильный ответ: не верно

Эксплуатация сложной сельскохозяйственной и автотракторной техники с газобаллонным оборудованием	7	8		<i>ПК-6.1</i>	Вопрос 16 Правильный ответ: баллон газовый
Эксплуатация сложной сельскохозяйственной и автотракторной техники с газобаллонным оборудованием	7	8		<i>ПК-6.1</i>	Вопрос 17 Правильный ответ: 2
Эксплуатация сложной сельскохозяйственной и автотракторной техники с газобаллонным оборудованием	7	8		<i>ПК-6.1</i>	Вопрос 18 Правильный ответ: 1
Эксплуатация сложной сельскохозяйственной и автотракторной техники с газобаллонным оборудованием	7	8		<i>ПК-6.1</i>	Вопрос 19 Правильный ответ: 1, 2, 4, 5
Сельскохозяйственные машины	3, 4, 5, 6	4, 5, 6		<i>ПК-6.2</i>	Вопрос 20 Правильный ответ: ремонт машин
Сельскохозяйственные машины	3, 4, 5, 6	4, 5, 6		<i>ПК-6.2</i>	Вопрос 21 Правильный ответ: в
Машины и оборудование в животноводстве	5,6	7,8		<i>ПК-6.2</i>	Вопрос 22 Правильный ответ: ремонт машин
Машины и оборудование в животноводстве	5,6	7,8		<i>ПК-6.2</i>	Вопрос 23 Правильный ответ: в
Технология ремонта машин	6, 7, 8	8, 9, 10		<i>ПК-6.2</i>	Вопрос 24 Правильный ответ: а
Технология ремонта машин	6, 7, 8	8, 9, 10		<i>ПК-6.2</i>	Вопрос 25 Правильный ответ: терморadiационный
Геоинформационные системы при эксплуатации и сервисе машинно-тракторного парка	6	6		<i>ПК-6.2</i>	Вопрос 26 Правильный ответ: г
Геоинформационные системы при эксплуатации и сервисе машинно-тракторного парка	6	6		<i>ПК-6.2</i>	Вопрос 27 Правильный ответ: в
Геоинформационные системы при эксплуатации и	6	6		<i>ПК-6.2</i>	Вопрос 28 Правильный ответ: отчет по топливу

сервисе машинно-тракторного парка					
Топливо и смазочные материалы	7	9		ПК-6.2	Вопрос 29 Правильный ответ: б
Топливо и смазочные материалы	7	9		ПК-6.2	Вопрос 30 Правильный ответ: б
Топливо и смазочные материалы	7	9		ПК-6.2	Вопрос 31 Правильный ответ: б
Топливо и смазочные материалы	7	9		ПК-6.2	Вопрос 32 Правильный ответ: верно
Топливо и смазочные материалы	7	9		ПК-6.2	Вопрос 33 Правильный ответ: не верно
Топливо и смазочные материалы	7	9		ПК-6.2	Вопрос 34 Правильный ответ: верно
Эксплуатация сложной сельскохозяйственной и автотракторной техники с газобаллонным оборудованием	7	8		ПК-6.2	Вопрос 35 Правильный ответ: Сжиженный нефтяной газ
Эксплуатация сложной сельскохозяйственной и автотракторной техники с газобаллонным оборудованием	7	8		ПК-6.2	Вопрос 36 Правильный ответ: Правила устройства и безопасной эксплуатации сосудов, работающих под давлением
Эксплуатация сложной сельскохозяйственной и автотракторной техники с газобаллонным оборудованием	7	8		ПК-6.2	Вопрос 37 Правильный ответ: 1, 2, 5, 6, 7, 8
Эксплуатация сложной сельскохозяйственной и автотракторной техники с газобаллонным оборудованием	7	8		ПК-6.2	Вопрос 38 Правильный ответ: 3,4
Сельскохозяйственные машины	3, 4, 5, 6	4, 5, 6		ПК-6.3	Вопрос 39 Правильный ответ: в
Машины и оборудование в животноводстве	5,6	7,8		ПК-6.3	Вопрос 40 Правильный ответ: сохранность принадлежности деталей к конкретной машине при ее ремонте.
Технология ремонта машин	6, 7, 8	8, 9, 10		ПК-6.3	Вопрос 41 Правильный ответ: г
Технология ремонта машин	6, 7, 8	8, 9, 10		ПК-6.3	Вопрос 42 Правильный ответ: пластичности

Геоинформационные системы при эксплуатации и сервисе машинно-тракторного парка	6	6		<i>ПК-6.3</i>	Вопрос 43 Правильный ответ: б
Геоинформационные системы при эксплуатации и сервисе машинно-тракторного парка	6	6		<i>ПК-6.3</i>	Вопрос 44 Правильный ответ: б
Геоинформационные системы при эксплуатации и сервисе машинно-тракторного парка	6	6		<i>ПК-6.3</i>	Вопрос 45 Правильный ответ: отчет по мото часам
Топливо и смазочные материалы	7	9		<i>ПК-6.3</i>	Вопрос 46 Правильный ответ: г
Топливо и смазочные материалы	7	9		<i>ПК-6.3</i>	Вопрос 47 Правильный ответ: в
Топливо и смазочные материалы	7	9		<i>ПК-6.3</i>	Вопрос 48 Правильный ответ: г
Топливо и смазочные материалы	7	9		<i>ПК-6.3</i>	Вопрос 49 Правильный ответ: не верно
Топливо и смазочные материалы	7	9		<i>ПК-6.3</i>	Вопрос 50 Правильный ответ: не верно
Топливо и смазочные материалы	7	9		<i>ПК-6.3</i>	Вопрос 51 Правильный ответ: не верно
Эксплуатация сложной сельскохозяйственной и автотракторной техники с газобаллонным оборудованием	7	8		<i>ПК-6.3</i>	Вопрос 52 Правильный ответ: Газопроводы
Эксплуатация сложной сельскохозяйственной и автотракторной техники с газобаллонным оборудованием	7	8		<i>ПК-6.3</i>	Вопрос 53 Правильный ответ: Красным
Эксплуатация сложной сельскохозяйственной и автотракторной техники с газобаллонным оборудованием	7	8		<i>ПК-6.3</i>	Вопрос 54 Правильный ответ: 2
Эксплуатация сложной сельскохозяйственной и автотракторной техники с	7	8		<i>ПК-6.3</i>	Вопрос 55 Правильный ответ: 3



газобаллонным оборудованием					
--------------------------------	--	--	--	--	--

---

Для каждой компетенции ФОС сохраняется отдельным файлом.

## ОЦЕНОЧНЫЕ МАТЕРИАЛЫ ДЛЯ ПРОВЕРКИ СФОРМИРОВАННОСТИ КОМПЕТЕНЦИИ

### Направление подготовки/специальность:

Код	35.03.06
Название	Агроинженерия
Направленность/профиль	Технические системы в агробизнесе

Шифр компетенции	ПК-7
Название компетенции	Способен осуществлять производственный контроль параметров технологических процессов, качества продукции и выполненных работ при техническом обслуживании и ремонте сельскохозяйственной техники и оборудования

### Индикаторы достижения компетенции:

Шифр индикатора	ПК-7.1
Наименование индикатора	Осуществляет проверку работоспособности инструмента, оборудования, с оформлением соответствующих документов

Шифр индикатора	ПК-7.2
Наименование индикатора	Осуществляет проверку качества выполняемых работ на соответствие требованиям нормативной документации и в случае несоответствия дает рекомендации по исправлению

### Формирование компетенции:

Дисциплина	Семестр изучения			Шифр индикатора	Задания (тесты, вопросы, задачи, расчетные и ситуационные задачи, кейсы и т.д.)**
	ОФО	ЗФО	ОЗФО		
Сельскохозяйственные машины	3, 4, 5, 6	4, 5, 6		ПК-7.1	Вопрос 1 Проверка соответствия значений параметров объекта требованиям, установленным документацией, и определение на этой основе одного из заданных видов технического состояния в данный момент времени – это?
Сельскохозяйственные машины	3, 4, 5, 6	4, 5, 6		ПК-7.1	Вопрос 2 Работоспособное состояние машин и оборудования а. состояние машин и оборудования, характеризующее способность выполнять заданные функции; б. состояние машин и оборудования, при котором значения всех параметров, характеризующих способность выполнять заданные функции, соответствуют требованиям нормативной, технической документации; в. исправное состояние машин и оборудования, выполняющее заданные функции; г. состояние машин и оборудования, в котором он соответствует всем требованиям, установленным в документации на него.
Технология ремонта машин	6, 7, 8	8, 9, 10		ПК-7.1	Вопрос 3 При расчете и проектировании ремонтно-обслуживающих баз в АПК к основному оборудованию ремонтного предприятия относятся: а. моечные машины, конвейеры для разборки и сборки машин, металлорежущие станки б. моечные машины, металлорежущие станки, стенды для обкатки и испытания агрегатов в. моечные машины, конвейеры для разборки и сборки машин, металлорежущие станки, стенды для

					обкатки и испытания агрегатов
Технология ремонта машин	6, 7, 8	8, 9, 10		<i>ПК-7.1</i>	Вопрос 4 Для определения изгиба вала требуется...
Топливо и смазочные материалы	7	9		<i>ПК-7.1</i>	Вопрос 5 Какой из видов топлив в настоящее время не выпускается: А. Бензин Б. Дизтопливо В. Лигроин Г. Керосин
Топливо и смазочные материалы	7	9		<i>ПК-7.1</i>	Вопрос 6 Необходимым условием для правильной работы двигателя является условие: А. Частичного испарения топлива Б. Испарение 10% топлива В. Испарение 50% испарения топлива Г. Полное испарение топлива
Топливо и смазочные материалы	7	9		<i>ПК-7.1</i>	Вопрос 7 К началу воспламенения смеси в камере сгорания она носит название: А. Пусковой Б. Абсолютной В. Рабочей Г. Горючей
Топливо и смазочные материалы	7	9		<i>ПК-7.1</i>	Вопрос 8 Верно ли утверждение: Консервационные смазки служат для герметизации трущихся поверхностей, сальников, зазоров и др.
Топливо и смазочные материалы	7	9		<i>ПК-7.1</i>	Вопрос 9 Верно ли утверждение: По типу загустителя смазки подразделяют на водородные и сероводородные
Топливо и смазочные материалы	7	9		<i>ПК-7.1</i>	Вопрос 10 Верно ли утверждение: Выделение масла может быть самопроизвольным вследствие структурных изменений в смазке, например, под действием собственной массы, и может ускоряться или замедляться под действием температуры, давления и др. факторов.
Эксплуатация сложной сельскохозяйственной и автотракторной техники с газобаллонным оборудованием	7	8		<i>ПК-7.1</i>	Вопрос 11 Оборудование, установка которого на транспортное средство обеспечивает его функциональную работоспособность на газовом топливе и соответствие требованиям, установленным государственными стандартами – это ...
Эксплуатация сложной сельскохозяйственной	7	8		<i>ПК-7.1</i>	Вопрос 12 Устройство, предназначенное для включения или отключения подачи газового топлива, а также фильтрации газа - это

и автотракторной техники с газобаллонным оборудованием				
Эксплуатация сложной сельскохозяйственной и автотракторной техники с газобаллонным оборудованием	7	8		ПК-7.1 Вопрос 13 Дозаторы газа, устанавливаемые перед смесителями, подразделяются на (вычеркните один неверный пункт): 1. Механические. 2. Вакуумные. 3. Водяные. 4. Электрические (шаговые).
Эксплуатация сложной сельскохозяйственной и автотракторной техники с газобаллонным оборудованием	7	8		ПК-7.1 Вопрос 14 Каков полезный объём автомобильного баллона для пропан-бутановой газовой смеси, полный объём которого равен 65 л: 1. 32,5 л; 2. 40,0 л; 3. 52,0 л; 4. 65,0 л
Сельскохозяйственные машины	3, 4, 5, 6	4, 5, 6		ПК-7.2 Вопрос 15 С какой периодичностью осуществляют контроль качества посева зерновых культур ?
Сельскохозяйственные машины	3, 4, 5, 6	4, 5, 6		ПК-7.2 Вопрос 16 Текущий контроль качества выполненных работ предусматривает проверку а. качества работы при первых проходах агрегата с целью уточнения соответствие технологических регулировок агрегата агротехническим требованиям; б. качества работы при первых проходах агрегата и периодически в течение рабочего дня; в. качества выполнения работ с целью уточнения соответствие технологических регулировок агрегата агротехническим требованиям; г. степени соответствия параметров качества и сроков фактического выполнения отдельных приемов требованиям стандартов или агротехническим требованиям.
Технология ремонта машин	6, 7, 8	8, 9, 10		ПК-7.2 Вопрос 17 При проектировании технологии сборки зубчатых передач необходимо обеспечить проведение контроля величины: а. бокового зазора между зубьями б. осевого перемещения колес в. величины пятна контакта зубьев г. расположения пятна контакта зубьев д. всех указанных контрольных величин
Технология ремонта машин	6, 7, 8	8, 9, 10		ПК-7.2 Вопрос 18 При не достаточной усталостной контактной прочности зуб шестерни...
Топливо и смазочные материалы	7	9		ПК-7.2 Вопрос 19 1Октановое число бензина характеризует:

				А. Коррозионные свойства Б. Испаряемость В. Детонационные свойства Г. Нагарообразующие свойства
Топливо и смазочные материалы	7	9	ПК-7.2	Вопрос 20 Показателем, не входящим в характеристику бензинов, является: А. Октановое число Б. Цетановое число В. Фракционный состав Г. Кислотность
Топливо и смазочные материалы	7	9	ПК-7.2	Вопрос 21 Что характеризует в марке бензина цифра: А. Температуру вспышки Б. Температуру застывания В. Октановое число Г. Температуру самовоспламенения
Топливо и смазочные материалы	7	9	ПК-7.2	Вопрос 22 Верно ли утверждение: Тип и концентрация загустителя сильно влияют на испаряемость масла.
Топливо и смазочные материалы	7	9	ПК-7.2	Вопрос 23 Верно ли утверждение: Выражается испаряемость в °С.
Топливо и смазочные материалы	7	9	ПК-7.2	Вопрос 24 Верно ли утверждение: Индексом М обозначаются морозостойкие пластичные смазки.
Эксплуатация сложной сельскохозяйственной и автотракторной техники с газобаллонным оборудованием	7	8	ПК-7.2	Вопрос 25 Транспортное средство, использующее в качестве силовой установки двигатель внутреннего сгорания, работающий на газовом топливе с воспламенением рабочей смеси от искрового источника зажигания – это ...
Эксплуатация сложной сельскохозяйственной и автотракторной техники с газобаллонным оборудованием	7	8	ПК-7.2	Вопрос 26 Устройство, которое отключает подачу бензина при работе двигателя на газе называется? В чём заключаются назначение и технические характеристики электромагнитного клапана бензина?
Эксплуатация сложной сельскохозяйственной и автотракторной	7	8	ПК-7.2	Вопрос 27 При аварийном обрыве трубопроводов высокого давления для перекрытия выхода газа из баллона срабатывает: 1. предохранительный клапан;

техники с газобаллонным оборудованием				2. скоростной клапан; 3. автоматический клапан; 4. обратный клапан.
Эксплуатация сложной сельскохозяйственной и автотракторной техники с газобаллонным оборудованием	7	8		<i>ПК-7.2</i> Вопрос 28 Что происходит с моторесурсом двигателя, переоборудованного для работы на газовом топливе (КПГ или СНГ) (выберите несколько верных пунктов): 1. моторесурс не меняется; 2. моторесурс уменьшается в 1,5 раза, ремонт нужно делать чаще; 3. моторесурс продлевается в 1,5 раза, ремонт можно делать реже; 4. газовое топливо «сушит» двигатель, выпускные клапана прогорают; 5. газовое топливо не смывает масляную плёнку с деталей цилиндропоршневой группы, износ значительно уменьшается.
Технология ремонта машин	6, 7, 8	8, 9, 10		<i>ПК-7.2</i> Вопрос 29 При назначении режимов работы современных машин и установок рабочий должен иметь необходимую квалификацию. Квалификацию станочных работ в технологических процессах изготовления (восстановления) деталей машин, в том числе непосредственно связанных с биологическими объектами, определяют по: д. методическим указаниям РГАТУ е. тарифно-квалификационному справочнику ж. справочнику технолога з. нормативам
Технология ремонта машин	6, 7, 8	8, 9, 10		<i>ПК-7.2</i> Вопрос 30 Для сварки (наплавки) плавлением, в качестве источника тепла, впервые было использовано...
Технология ремонта машин	6, 7, 8	8, 9, 10		<i>ПК-7.2</i> Вопрос 31 При назначении режимов работы современных машин и установок рабочий должен иметь необходимую квалификацию. Основой для установления разряда работ и присвоения квалификации рабочему являются: д. нормативы е. тарифно-квалификационный справочник ж. постановления правительства РФ з. стандарты предприятия
Технология ремонта машин	6, 7, 8	8, 9, 10		<i>ПК-7.2</i> Вопрос 32 В настоящее время большее применение в ремонтном и машиностроительном производстве имеет ... сварка (наплавка).
Технология ремонта машин	6, 7, 8	8, 9, 10		<i>ПК-7.2</i> Вопрос 33 Какие виды ремонта машин существуют: ж. текущий з. капитальный и. аварийный к. восстановительный л. базовый м. системный

Технология ремонта машин	6, 7, 8	8, 9, 10		ПК-7.2	Вопрос 34 Способ восстановления посадки сопряжения, при котором одну деталь подвергают механической обработке, а другую меняют на новую, называют...
Технология ремонта машин	6, 7, 8	8, 9, 10		ПК-7.2	Вопрос 35 Анализ научно-технической информации показывает, что техническое состояние машин считается предельным, когда они достигают такого состояния, при котором: д. теряют работоспособность е. затраты средств и труда, связанные с поддержанием их в работоспособном состоянии в условиях предприятия АПК, становятся больше прибыли, которую они приносят в эксплуатации ж. теряют исправность з. требуют резервирования основных систем и агрегатов
Технология ремонта машин	6, 7, 8	8, 9, 10		ПК-7.2	Вопрос 36 Текущий ремонт предусматривает восстановление...
Технология ремонта машин	6, 7, 8	8, 9, 10		ПК-7.2	Вопрос 37 Исходными данными для определения количества оборудования при расчете и проектировании ремонтно-обслуживающих баз в АПК являются: в. рабочий технологический процесс и трудоёмкость выполнения отдельных видов работ и операций г. программа ремонта и численность производственных рабочих наиболее загруженном месяце число постов и участков
Технология ремонта машин	6, 7, 8	8, 9, 10		ПК-7.2	Вопрос 38 Способ нанесения лакокрасочного материала ... характеризуется минимальными потерями.
Технология ремонта машин	6, 7, 8	8, 9, 10		ПК-7.2	Вопрос 39 Укажите рациональный температурный режим использования водного моющего раствора ТМС, при котором проявляется наилучшее очищающее действие? а. $20 \pm 5$ °С б. $90 \pm 5$ °С в. $40 \pm 5$ °С г. $80 \pm 5$ °С
Технология ремонта машин	6, 7, 8	8, 9, 10		ПК-7.2	Вопрос 40 Изгиб вала определяется по...
Технология ремонта машин	6, 7, 8	8, 9, 10		ПК-7.2	Вопрос 41 Что в современной научно-технической литературе по ремонтному производству в АПК называется ремонтным фондом: а. поступающая в ремонт машина и её составные части б. оборудование и оснастка, необходимые для ремонта в. рабочее место для осуществления ремонтных работ основные производственные фонды ремонтного предприятия
Технология ремонта машин	6, 7, 8	8, 9, 10		ПК-7.2	Вопрос 42 Какой способ сушки обеспечивает лучшее качество лакокрасочного покрытия?
Технология ремонта машин	6, 7, 8	8, 9, 10		ПК-7.2	Вопрос 43 Поддержание машин в работоспособном состоянии благодаря выполнению ТО и ремонтов дает значительный экономический эффект вследствие:

				<ul style="list-style-type: none"> <li>а. уменьшения трудоёмкости технического обслуживания</li> <li>б. снижения долговечности, надежности и других свойств</li> <li>в. возможности использования их по назначению</li> <li>г. снижения суммарных издержек, связанных с убытками от простоев и затратами на устранение последствий отказов</li> </ul>
Технология ремонта машин	6, 7, 8	8, 9, 10	ПК-7.2	<p>Вопрос 44</p> <p>В эпоксидную смолу вводят дибутилфталат для придания полимеризованному составу...</p>
Технология ремонта машин	6, 7, 8	8, 9, 10	ПК-7.2	<p>Вопрос 45</p> <p>При расчете и проектировании ремонтно-обслуживающих баз в АПК к основному оборудованию ремонтного предприятия относятся:</p> <ul style="list-style-type: none"> <li>а. моечные машины, конвейеры для разборки и сборки машин, металлорежущие станки</li> <li>б. моечные машины, металлорежущие станки, стенды для обкатки и испытания агрегатов</li> <li>в. моечные машины, конвейеры для разборки и сборки машин, металлорежущие станки, стенды для обкатки и испытания агрегатов</li> </ul>
Технология ремонта машин	6, 7, 8	8, 9, 10	ПК-7.2	<p>Вопрос 46</p> <p>Для определения изгиба вала требуется...</p>
Технология ремонта машин	6, 7, 8	8, 9, 10	ПК-7.2	<p>Вопрос 47</p> <p>При проектировании технологии сборки зубчатых передач необходимо обеспечить проведение контроля величины:</p> <ul style="list-style-type: none"> <li>а. бокового зазора между зубьями</li> <li>б. осевого перемещения колес</li> <li>в. величины пятна контакта зубьев</li> <li>г. расположения пятна контакта зубьев</li> <li>д. всех указанных контрольных величин</li> </ul>
Технология ремонта машин	6, 7, 8	8, 9, 10	ПК-7.2	<p>Вопрос 48</p> <p>При не достаточной усталостной контактной прочности зуб шестерни...</p>
Технология ремонта машин	6, 7, 8	8, 9, 10	ПК-7.2	<p>Вопрос 49</p> <p>Значение ресурса близкого к полному, устанавливается нормативно-технической документацией и составляет в современных условиях для машин и их агрегатов:</p> <ul style="list-style-type: none"> <li>а. 40 % от ресурса нового изделия</li> <li>б. 60 % от ресурса нового изделия</li> <li>в. 80 % от ресурса нового изделия</li> <li>г. 90 % от ресурса нового изделия</li> </ul>
Технология ремонта машин	6, 7, 8	8, 9, 10	ПК-7.2	<p>Вопрос 50</p> <p>Длину какого количества звеньев цепи требуется измерить, для определения суммарного износа?</p>
Технология ремонта машин	6, 7, 8	8, 9, 10	ПК-7.2	<p>Вопрос 51</p> <p>При анализе исходных данных для проектирования технологического процесса при технически равнозначных методах получения формы заготовки и точности ее изготовления, наилучшей будет заготовка, имеющая коэффициент использования материала (КИМ):</p> <ul style="list-style-type: none"> <li>а. 0,86</li> <li>б. 0,76</li> <li>в. 0,66</li> <li>г. 0,56</li> </ul>



Технология ремонта машин	6, 7, 8	8, 9, 10		ПК-7.2	Вопрос 52 Необходимый крутящий момент затяжки гаек (болтов) головки блока ДВС обеспечивают...
Технология ремонта машин	6, 7, 8	8, 9, 10		ПК-7.2	Вопрос 53 Отечественный и зарубежный научно-технический опыт показывает, что поточная форма организации труда наиболее характерна для: а. ремонтного цеха единичного производства б. обойных работ при ремонте автомобилей в. универсального цеха г. специализированного цеха
Технология ремонта машин	6, 7, 8	8, 9, 10		ПК-7.2	Вопрос 54 Наиболее широкое распространение в ремонте ДВС получил способ...
Технология ремонта машин	6, 7, 8	8, 9, 10		ПК-7.2	Вопрос 55 Если при проектировании новой техники заданы очень жесткие требования по допуску на сопряжения деталей, то какой из методов достижения заданной точности используют: а. полной взаимозаменяемости б. неполной взаимозаменяемости в. групповой взаимозаменяемости (селективного подбора)
Технология ремонта машин	6, 7, 8	8, 9, 10		ПК-7.2	Вопрос 56 Для компенсации износа деталей ГРМ ДВС используют способ...
Технология ремонта машин	6, 7, 8	8, 9, 10		ПК-7.2	Вопрос 57 Количество основного технологического оборудования при округленных расчетах производственных участков рассчитывают, используя данные: 1) <i>трудоемкость объектов ремонта</i> 2) <i>продолжительность технологических операций</i> 3) <i>физические параметры объектов ремонта</i> 4) <i>численность рабочих</i> а. 1, 2, 3 б. 1, 2, 3, 4 в. 2, 3, 4
Технология ремонта машин	6, 7, 8	8, 9, 10		ПК-7.2	Вопрос 58 Крышки коренных подшипников коленчатого вала затягивают с нормируемым...
Технология ремонта машин	6, 7, 8	8, 9, 10		ПК-7.2	Вопрос 59 При расчете и проектировании ремонтно-обслуживающих баз в АПК число станков распределяют по основным видам, пользуясь следующим процентным соотношением: а. токарные – 35...50%; фрезерные – 10...12%; сверлильные – 10...15% б. токарные – 15...20%; фрезерные – 40...50%; сверлильные – 25...30% в. токарные – 35...50%; фрезерные – 25...30%; сверлильные – 5...10%
Технология ремонта машин	6, 7, 8	8, 9, 10		ПК-7.2	Вопрос 60 Химический состав (механические свойства) слоя наплавленного газопламенной наплавкой зависит от химического состава...

**Ключи к заданиям:**

Дисциплина	Семестр изучения		Ключи к заданиям
------------	------------------	--	------------------

	ОФО	ЗФО	ОЗФО	Шифр индикатора	
Сельскохозяйственные машины	3, 4, 5, 6	4, 5, 6		<i>ПК-7.1</i>	Вопрос 1 Правильный ответ: Контроль технического состояния
Сельскохозяйственные машины	3, 4, 5, 6	4, 5, 6		<i>ПК-7.1</i>	Вопрос 2 Правильный ответ: б, г
Технология ремонта машин	6, 7, 8	8, 9, 10		<i>ПК-7.1</i>	Вопрос 3 Правильный ответ: в
Технология ремонта машин	6, 7, 8	8, 9, 10		<i>ПК-7.1</i>	Вопрос 4 Правильный ответ: индикаторная головка
Топливо и смазочные материалы	7	9		<i>ПК-7.1</i>	Вопрос 5 Правильный ответ: в
Топливо и смазочные материалы	7	9		<i>ПК-7.1</i>	Вопрос 6 Правильный ответ: г
Топливо и смазочные материалы	7	9		<i>ПК-7.1</i>	Вопрос 7 Правильный ответ: г
Топливо и смазочные материалы	7	9		<i>ПК-7.1</i>	Вопрос 8 Правильный ответ: не верно
Топливо и смазочные материалы	7	9		<i>ПК-7.1</i>	Вопрос 9 Правильный ответ: не верно
Топливо и смазочные материалы	7	9		<i>ПК-7.1</i>	Вопрос 10 Правильный ответ: не верно
Эксплуатация сложной сельскохозяйственной и автотракторной техники с газобаллонным оборудованием	7	8		<i>ПК-7.1</i>	Вопрос 11 Правильный ответ: комплект газобаллонного оборудования
Эксплуатация сложной сельскохозяйственной и автотракторной техники с газобаллонным оборудованием	7	8		<i>ПК-7.1</i>	Вопрос 12 Правильный ответ: электромагнитный газовый клапан
Эксплуатация сложной сельскохозяйственной и автотракторной техники с газобаллонным оборудованием	7	8		<i>ПК-7.1</i>	Вопрос 13 Правильный ответ: 3
Эксплуатация сложной сельскохозяйственной и автотракторной техники с газобаллонным оборудованием	7	8		<i>ПК-7.1</i>	Вопрос 14 Правильный ответ: 3

Сельскохозяйственные машины	3, 4, 5, 6	4, 5, 6		ПК-7.2	Вопрос 15 Правильный ответ: ежемесячно
Сельскохозяйственные машины	3, 4, 5, 6	4, 5, 6		ПК-7.2	Вопрос 16 Правильный ответ: г
Технология ремонта машин	6, 7, 8	8, 9, 10		ПК-7.2	Вопрос 17 Правильный ответ: д
Технология ремонта машин	6, 7, 8	8, 9, 10		ПК-7.2	Вопрос 18 Правильный ответ: выкрашивается
Топливо и смазочные материалы	7	9		ПК-7.2	Вопрос 19 Правильный ответ: в
Топливо и смазочные материалы	7	9		ПК-7.2	Вопрос 20 Правильный ответ: б
Топливо и смазочные материалы	7	9		ПК-7.2	Вопрос 21 Правильный ответ: в
Топливо и смазочные материалы	7	9		ПК-7.2	Вопрос 22 Правильный ответ: не верно
Топливо и смазочные материалы	7	9		ПК-7.2	Вопрос 23 Правильный ответ: не верно
Топливо и смазочные материалы	7	9		ПК-7.2	Вопрос 24 Правильный ответ: не верно
Эксплуатация сложной сельскохозяйственной и автотракторной техники с газобаллонным оборудованием	7	8		ПК-7.2	Вопрос 25 Правильный ответ: Газобаллонное транспортное средство с искровой системой зажигания
Эксплуатация сложной сельскохозяйственной и автотракторной техники с газобаллонным оборудованием	7	8		ПК-7.2	Вопрос 26 Правильный ответ: электромагнитный клапан бензина
Эксплуатация сложной сельскохозяйственной и автотракторной техники с газобаллонным оборудованием	7	8		ПК-7.2	Вопрос 27 Правильный ответ: 2
Эксплуатация сложной сельскохозяйственной и автотракторной техники с газобаллонным оборудованием	7	8		ПК-7.2	Вопрос 28 Правильный ответ: 3, 5
Технология ремонта машин	6, 7, 8	8, 9, 10		ПК-7.2	Вопрос 29 Правильный ответ: б
Технология ремонта машин	6, 7, 8	8, 9, 10		ПК-7.2	Вопрос 30

					Правильный ответ: газовое пламя
Технология ремонта машин	6, 7, 8	8, 9, 10		ПК-7.2	Вопрос 31 Правильный ответ: б
Технология ремонта машин	6, 7, 8	8, 9, 10		ПК-7.2	Вопрос 32 Правильный ответ: электродуговая
Технология ремонта машин	6, 7, 8	8, 9, 10		ПК-7.2	Вопрос 33 Правильный ответ: а, б, г
Технология ремонта машин	6, 7, 8	8, 9, 10		ПК-7.2	Вопрос 34 Правильный ответ: способ ремонтных размеров
Технология ремонта машин	6, 7, 8	8, 9, 10		ПК-7.2	Вопрос 35 Правильный ответ: а
Технология ремонта машин	6, 7, 8	8, 9, 10		ПК-7.2	Вопрос 36 Правильный ответ: работоспособности
Технология ремонта машин	6, 7, 8	8, 9, 10		ПК-7.2	Вопрос 37 Правильный ответ: а
Технология ремонта машин	6, 7, 8	8, 9, 10		ПК-7.2	Вопрос 38 Правильный ответ: в электростатическом поле
Технология ремонта машин	6, 7, 8	8, 9, 10		ПК-7.2	Вопрос 39 Правильный ответ: г
Технология ремонта машин	6, 7, 8	8, 9, 10		ПК-7.2	Вопрос 40 Правильный ответ: радиальному биению
Технология ремонта машин	6, 7, 8	8, 9, 10		ПК-7.2	Вопрос 41 Правильный ответ: а
Технология ремонта машин	6, 7, 8	8, 9, 10		ПК-7.2	Вопрос 42 Правильный ответ: терморadiационный
Технология ремонта машин	6, 7, 8	8, 9, 10		ПК-7.2	Вопрос 43 Правильный ответ: г
Технология ремонта машин	6, 7, 8	8, 9, 10		ПК-7.2	Вопрос 44 Правильный ответ: пластичности
Технология ремонта машин	6, 7, 8	8, 9, 10		ПК-7.2	Вопрос 45 Правильный ответ: в
Технология ремонта машин	6, 7, 8	8, 9, 10		ПК-7.2	Вопрос 46 Правильный ответ: индикаторная головка
Технология ремонта машин	6, 7, 8	8, 9, 10		ПК-7.2	Вопрос 47 Правильный ответ: д
Технология ремонта машин	6, 7, 8	8, 9, 10		ПК-7.2	Вопрос 48 Правильный ответ: выкрашивается
Технология ремонта машин	6, 7, 8	8, 9, 10		ПК-7.2	Вопрос 49 Правильный ответ: в
Технология ремонта машин	6, 7, 8	8, 9, 10		ПК-7.2	Вопрос 50 Правильный ответ: 10
Технология ремонта машин	6, 7, 8	8, 9, 10		ПК-7.2	Вопрос 51 Правильный ответ: а

Технология ремонта машин	6, 7, 8	8, 9, 10		<i>ПК-7.2</i>	Вопрос 52 Правильный ответ: динамометрическим ключом
Технология ремонта машин	6, 7, 8	8, 9, 10		<i>ПК-7.2</i>	Вопрос 53 Правильный ответ: г
Технология ремонта машин	6, 7, 8	8, 9, 10		<i>ПК-7.2</i>	Вопрос 54 Правильный ответ: ремонтных размеров
Технология ремонта машин	6, 7, 8	8, 9, 10		<i>ПК-7.2</i>	Вопрос 55 Правильный ответ: в
Технология ремонта машин	6, 7, 8	8, 9, 10		<i>ПК-7.2</i>	Вопрос 56 Правильный ответ: регулировок
Технология ремонта машин	6, 7, 8	8, 9, 10		<i>ПК-7.2</i>	Вопрос 57 Правильный ответ: а
Технология ремонта машин	6, 7, 8	8, 9, 10		<i>ПК-7.2</i>	Вопрос 58 Правильный ответ: крутящим моментом
Технология ремонта машин	6, 7, 8	8, 9, 10		<i>ПК-7.2</i>	Вопрос 59 Правильный ответ: а
Технология ремонта машин	6, 7, 8	8, 9, 10		<i>ПК-7.2</i>	Вопрос 60 Правильный ответ: наплавочной проволоки

---

Для каждой компетенции ФОС сохраняется отдельным файлом.

## ОЦЕНОЧНЫЕ МАТЕРИАЛЫ ДЛЯ ПРОВЕРКИ СФОРМИРОВАННОСТИ КОМПЕТЕНЦИИ

### Направление подготовки/специальность:

Код	35.03.06
Название	Агроинженерия
Направленность/профиль	Технические системы в агробизнесе

Шифр компетенции	ПК-8
Название компетенции	Способен организовать работу по повышению эффективности технического обслуживания и ремонта сельскохозяйственной техники и оборудования

### Индикаторы достижения компетенции:

Шифр индикатора	ПК-8.1
Наименование индикатора	Демонстрирует знания технологии и передового опыта в области технического обслуживания и ремонта сельскохозяйственной техники и оборудования

Шифр индикатора	ПК-8.2
Наименование индикатора	Проводит анализ эффективности технического обслуживания и ремонта сельскохозяйственной техники и оборудования, разрабатывает способы повышения эффективности с учетом предложений персонала, осуществляет анализ рисков от их реализации

Шифр индикатора	ПК-8.3
Наименование индикатора	Вносит коррективы в планы работы подразделения для внедрения предложений по повышению эффективности технического обслуживания и ремонта сельскохозяйственной техники и оборудования, согласованных с руководством организации

Шифр индикатора	ПК-8.4
Наименование индикатора	Производит выдачу производственных заданий персоналу по выполнению работ, связанных с повышением эффективности технического обслуживания и ремонта сельскохозяйственной техники и оборудования, и контроль их выполнения

### Формирование компетенции:

Дисциплина	Семестр изучения			Шифр индикатора	Задания (тесты, вопросы, задачи, расчетные и ситуационные задачи, кейсы и т.д.)**
	ОФО	ЗФО	ОЗФО		
Технология ремонта машин	6, 7, 8	8, 9, 10		ПК-8.1	Вопрос 1 Значение ресурса близкого к полному, устанавливается нормативно-технической документацией и составляет в современных условиях для машин и их агрегатов: а. 40 % от ресурса нового изделия б. 60 % от ресурса нового изделия в. 80 % от ресурса нового изделия г. 90 % от ресурса нового изделия
Технология ремонта машин	6, 7, 8	8, 9, 10		ПК-8.1	Вопрос 2 Длину какого количества звеньев цепи требуется измерить, для определения суммарного износа?

Эксплуатация машинно-тракторного парка	6, 7, 8	8, 9, 10		ПК-8.1	<p>Вопрос 3</p> <p>Коэффициент загрузки двигателя <math>\xi</math> определяется по формуле (<math>N_{eн}</math> – номинальное значение мощности двигателя, <math>\eta_T</math> – тяговый КПД трактора, <math>N_e</math> – текущее значение мощности двигателя):</p> <ol style="list-style-type: none"> <li>1) <math>\xi = N_T / N_{eн}</math></li> <li>2) <math>\xi = N_e / N_{eн}</math></li> <li>3) <math>\xi = (N_e - N_T) / N_{eн}</math></li> <li>4) <math>\xi = \eta_T</math></li> <li>5) <math>\xi = N_{eн} / N_e</math></li> </ol>
Эксплуатация машинно-тракторного парка	6, 7, 8	8, 9, 10		ПК-8.1	<p>Вопрос 4</p> <p>Удельный расход топлива <math>g_e</math> определяется по формуле:</p> <ol style="list-style-type: none"> <li>1) <math>g_e = G_T \xi</math></li> <li>2) <math>g_e = G_T / N_T</math></li> <li>3) <math>g_e = G_T \eta_e</math></li> <li>4) <math>g_e = G_T / N_{eн}</math></li> <li>5) <math>g_e = N_{eн} / G_T</math></li> </ol>
Геоинформационные системы при эксплуатации и сервисе машинно-тракторного парка	6	6		ПК-8.1	<p>Вопрос 5</p> <p>Участок, отмеченный на графике «Уровень топлива в баке от времени» свидетельствует о:</p>  <ol style="list-style-type: none"> <li>а) сливе топлива из бака</li> <li>б) холостой работе</li> <li>в) заправке топлива в бак</li> <li>г) переезде трактора с поля на поле</li> </ol>
Геоинформационные системы при эксплуатации и сервисе машинно-тракторного парка	6	6		ПК-8.1	<p>Вопрос 6</p> <p>Представленное на изображении окно геоинформационной системы Farm Works позволяет создавать и редактировать базу данных содержащую свойства:</p>

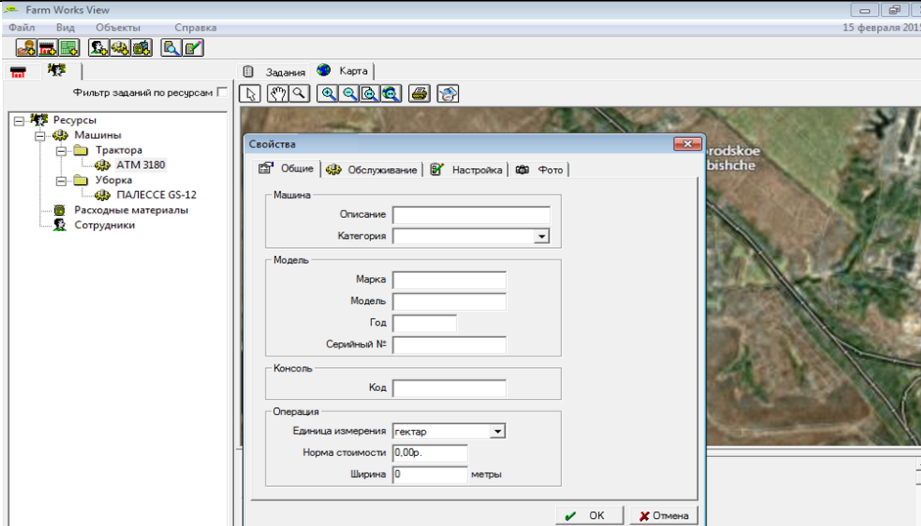
					
<p>Геоинформационные системы при эксплуатации и сервисе машинно-тракторного парка</p>	6	6		ПК-8.1	<p>Вопрос 7</p> <p>Позволяет ли ПО Service Advisor Remote производить удаленную диагностику техники?</p> <p>а) Позволяет в любом случае  б) Позволяет при наличии подключения к сети Ethernet  в) Не позволяет</p>
<p>Топливо и смазочные материалы</p>	7	9		ПК-8.1	<p>Вопрос 8</p> <p>Какое главное преимущество дизельных двигателей по сравнению с бензиновыми:</p> <p>А. Долговечность  Б. Экологичность  В. Приемистость  Г. Экономичность</p>
<p>Топливо и смазочные материалы</p>	7	9		ПК-8.1	<p>Вопрос 9</p> <p>Оценочным показателем самовоспламеняемости дизельного топлива является:</p> <p>А. Октановое число  Б. Число Авогадро  В. Цетановое число  Г. Пусковые свойства</p>
<p>Топливо и смазочные материалы</p>	7	9		ПК-8.1	<p>Вопрос 10</p> <p>Какая марка дизтоплива предназначена для применения при температуре окружающего воздуха при -20 °С и выше:</p> <p>А. Л  Б. А  В. 3  Г. ДТ</p>
<p>Топливо и смазочные материалы</p>	7	9		ПК-8.1	<p>Вопрос 11</p> <p>Верно ли утверждение:</p> <p>При помощи «индекса вязкости» можно охарактеризовать вязкостно-температурные свойства (зависимость изменения вязкости смазки от изменения рабочей температуры).</p>



Топливо и смазочные материалы	7	9		ПК-8.1	Вопрос 12 Верно ли утверждение: Показатель качества, характеризующий склонность нефтепродуктов к образованию твердого углеродистого остатка, называется термическая стабильность.
Топливо и смазочные материалы	7	9		ПК-8.1	Вопрос 13 Верно ли утверждение: Под стабильностью понимается способность масел сохранять свои первоначальные свойства и противостоять внешнему воздействию
Технология ремонта машин	6, 7, 8	8, 9, 10		ПК-8.2	Вопрос 14 При анализе исходных данных для проектирования технологического процесса при технически равнозначных методах получения формы заготовки и точности ее изготовления, наилучшей будет заготовка, имеющая коэффициент использования материала (КИМ): а. 0,86 б. 0,76 в. 0,66 г. 0,56
Технология ремонта машин	6, 7, 8	8, 9, 10		ПК-8.2	Вопрос 15 Необходимый крутящий момент затяжки гаек (болтов) головки блока ДВС обеспечивают...
Эксплуатация машинно-тракторного парка	6, 7, 8	8, 9, 10		ПК-8.2	Вопрос 16 Тяговой характеристике трактора соответствует выражение ( $Ra$ – сопротивление рабочей машины):  1) $(N_e, v_p, N_T) = f(Ra)$ 2) $(N_T, v_p, G_T, \delta) = f(P_T)$ 3) $(N_T, v_p, G_T, P_T) = f(\delta)$ 4) $(N_T, P_T, G_T) = f(n_e)$ 5) $(P_T, G_T, N_T) = f(v_p)$
Эксплуатация машинно-тракторного парка	6, 7, 8	8, 9, 10		ПК-8.2	Вопрос 17 Буксование тракторных движителей уменьшается при:  1) уменьшении диаметра ведущих колес 2) увеличении передаточного отношения трансмиссии 3) переходе на повышенную передачу 4) увеличении тягового сопротивления агрегата 5) увеличении тяговой мощности
Геоинформационные системы при эксплуатации и сервисе машинно-тракторного парка	6	6		ПК-8.2	Вопрос 18 Перечислите основные элементы системы спутниковой навигации а) Орбитальная группировка б) Наземная система управления и контроля в) Приемное клиентское оборудование г) Системы повышения точности сигналов навигационной системы
Геоинформационные системы при эксплуатации и	6	6		ПК-8.2	Вопрос 19 Назовите виды специальных, с-х и транспортных средств, для которых целесообразно установка датчика учета моточасов:

сервисе машинно-тракторного парка					а) самосвалы б) экскаваторы в) бульдозеры г) комбайны
Геоинформационные системы при эксплуатации и сервисе машинно-тракторного парка	6	6		ПК-8.2	Вопрос 20 Датчик нагрузки на ось позволяет владельцу МЭС, ТС анализировать процесс выполняемых перевозок грузов, а также обеспечить: а) контроль места и времени событий погрузки и разгрузки груза б) контроль расхода, заправок и сливов топлива в) исключение штрафов за нарушение ограничений нагрузки на ось г) контроль работы механизмов спецтехники
Топливо и смазочные материалы	7	9		ПК-8.2	Вопрос 21 Природные газы газовых месторождений практически полностью состоят из: А. Пропана Б. Бутана В. Этана Г. Метана
Топливо и смазочные материалы	7	9		ПК-8.2	Вопрос 22 Компримированный газ это: А. Доменный газ Б. Сжатый газ В. Сжиженный газ Г. Генераторный газ
Топливо и смазочные материалы	7	9		ПК-8.2	Вопрос 23 Какая марка сжиженного газа применяется для автомобилей от -20 до -35 °С: А. ПБА Б. СПБТЗ В. СПБТЛ Г. ПА
Топливо и смазочные материалы	7	9		ПК-8.2	Вопрос 24 Верно ли утверждение: Способность смазки сопротивляться расслаиванию, называется радиационная стойкость.
Топливо и смазочные материалы	7	9		ПК-8.2	Вопрос 25 Верно ли утверждение: Под действием микроорганизмов, попавших в смазку и развившихся в ней, происходит изменение состава и свойств смазок.
Топливо и смазочные материалы	7	9		ПК-8.2	Вопрос 26 Верно ли утверждение: Растворимость смазки в воде зависит от природы загустителя.
Технология ремонта машин	6, 7, 8	8, 9, 10		ПК-8.3	Вопрос 27 Отечественный и зарубежный научно-технический опыт показывает, что поточная форма организации труда наиболее характерна для: а. ремонтного цеха единичного производства

					б. обойных работ при ремонте автомобилей в. универсального цеха г. специализированного цеха
Технология ремонта машин	6, 7, 8	8, 9, 10		ПК-8.3	Вопрос 28 Наиболее широкое распространение в ремонте ДВС получил способ...
Эксплуатация машинно-тракторного парка	6, 7, 8	8, 9, 10		ПК-8.3	Вопрос 29 Коэффициент рабочих ходов $\phi$ при движении агрегата способом «чередование загонов» определяется из выражения: $\phi = S_p / (S_x + \dots).$
Эксплуатация машинно-тракторного парка	6, 7, 8	8, 9, 10		ПК-8.3	Вопрос 30 Коэффициент использования времени смены $\tau$ при работе агрегата определяется по формуле: $\tau = T_p / \dots$
Геоинформационные системы при эксплуатации и сервисе машинно-тракторного парка	6	6		ПК-8.3	Вопрос 31 Глобальные спутниковые навигационные системы позволяют определять местоположение и скорость объектов а) только на территории отдельно взятого государства и прилегающих территорий б) в любом месте земного шара в) только на территории отдельно взятого государства г) в любом месте земного шара кроме полюсов
Геоинформационные системы при эксплуатации и сервисе машинно-тракторного парка	6	6		ПК-8.3	Вопрос 32 Модуль системы ГЛОНАСС Soft, позволяющий следить за техническим состоянием автопарка, планировать и контролировать сервисные операции, снижать количество непредвиденных поломок, называется: а) Техническое обслуживание б) Состояние автопарка в) Мониторинг транспортных средств
Геоинформационные системы при эксплуатации и сервисе машинно-тракторного парка	6	6		ПК-8.3	Вопрос 33 В отчете о ТО отображается информация о: а) модели транспортного средства б) наименовании ТО в) описании ТО г) пробеге д) дате проведения ТО
Топливо и смазочные материалы	7	9		ПК-8.3	Вопрос 34 Между трущимися поверхностями отсутствует смазочное вещество, к какому виду трения оно относится: А. Сухому Б. Граничному В. Жидкостному Г. Смешанному

Топливо и смазочные материалы	7	9		<i>ПК-8.3</i>	Вопрос 35 Какого вида трения не существует: А. Сухого трения Б. Граничного трения В. Жидкостного трения Г. Статического трения
Топливо и смазочные материалы	7	9		<i>ПК-8.3</i>	Вопрос 36 При каком виде трения имеют место наиболее высокие потери энергии: А. Сухом Б. Полужидкостном В. Жидкостном Г. Качения
Топливо и смазочные материалы	7	9		<i>ПК-8.3</i>	Вопрос 37 Исправьте утверждение: Для зимних и летних масел температура застывания одинакова
Топливо и смазочные материалы	7	9		<i>ПК-8.3</i>	Вопрос 38 Исправьте утверждение: К органическим загустителям относятся силикагель, бентонит, технический углерод (сажа) и некоторые другие.
Топливо и смазочные материалы	7	9		<i>ПК-8.3</i>	Вопрос 39 Исправьте утверждение: Индексом О обозначаются пластичные смазки общего назначения для обычных температур (солидолы).
Технология ремонта машин	6, 7, 8	8, 9, 10		<i>ПК-8.4</i>	Вопрос 40 Если при проектировании новой техники заданы очень жесткие требования по допуску на сопряжения деталей, то какой из методов достижения заданной точности используют: а. полной взаимозаменяемости б. неполной взаимозаменяемости в. групповой взаимозаменяемости (селективного подбора)
Технология ремонта машин	6, 7, 8	8, 9, 10		<i>ПК-8.4</i>	Вопрос 41 Для компенсации износа деталей ГРМ ДВС используют способ...
Эксплуатация машинно-тракторного парка	6, 7, 8	8, 9, 10		<i>ПК-8.4</i>	Вопрос 42 Периодичность проведения ТО-1, ТО-2 и ТО-3 тракторов К-701 в мото-часах составляет: _____, _____, _____
Эксплуатация машинно-тракторного парка	6, 7, 8	8, 9, 10		<i>ПК-8.4</i>	Вопрос 43 Стуки в шатунных подшипниках усиливаются при резком переходе к _____ частоте вращения коленчатого вала.
Геоинформационные системы при эксплуатации и сервисе машинно-тракторного парка	6	6		<i>ПК-8.4</i>	Вопрос 44 Участок, отмеченный на графике «Уровень топлива в баке от времени» свидетельствует о:



- а) сливе топлива из бака
- б) холостой работе
- в) заправке топлива в бак
- г) переезде трактора с поля на поле

Геоинформационные системы при эксплуатации и сервисе машинно-тракторного парка	6	6		ПК-8.4	Вопрос 45 Система точного земледелия разработанная компанией Ростсельмаш и позволяющая получать данные о состоянии техники носит название
Геоинформационные системы при эксплуатации и сервисе машинно-тракторного парка	6	6		ПК-8.4	Вопрос 46 Возможно ли в системе Fort Monitor создавать задания механизаторам на выполнение работ? а) возможно б) не возможно
Топливо и смазочные материалы	7	9		ПК-8.4	Вопрос 47 Твёрдое тело движется в жидкости, к какому виду изнашивания оно относится: А. Механическому Б. Абразивному В. Кавитационному Г. Эрозионному
Топливо и смазочные материалы	7	9		ПК-8.4	Вопрос 48 Какие виды смазок получают путём образования однопольных молекул органических веществ с желательными свойствами: А. Минеральные Б. Растительные В. Животные Г. Синтетические
Топливо и смазочные материалы	7	9		ПК-8.4	Вопрос 49 Какие смазочные материалы не входят в классификацию по внешнему состоянию: А. Твёрдые Б. Газообразные В. Жидкие Г. Пластичные
Топливо и смазочные материалы	7	9		ПК-8.4	Вопрос 50 Исправьте утверждение:

				Склонность масла при нагревании образовывать остаток (после испарения летучих фракций) с последующим термическим разложением остатка масла в отсутствии воздуха, называется радиационная стойкость.
Топливо и смазочные материалы	7	9	ПК-8.4	Вопрос 51 Исправьте утверждение: Антифрикционные смазки являются самой малочисленной группой пластических смазок.
Топливо и смазочные материалы	7	9	ПК-8.4	Вопрос 52 Исправьте утверждение: В зависимости от применения смазки делят на 2 группы: общего назначения и специализированные.
Топливо и смазочные материалы	7	9	ПК-8.4	Вопрос 53 Вид искусственного топлива: А. Нефть Б. Уголь В. Торф Г. Кокс
Топливо и смазочные материалы	7	9	ПК-8.4	Вопрос 54 Вид естественного топлива: А. Бензин Б. Дрова В. Генераторный газ Г. Дизтопливо
Топливо и смазочные материалы	7	9	ПК-8.4	Вопрос 55 К какому виду топлива по агрегатному состоянию относятся горючие сланцы: А. Газообразному топливу Б. Жидкому топливу В. Твёрдому топливу Г. Ядерному топливу
Топливо и смазочные материалы	7	9	ПК-8.4	Вопрос 56 Верно ли утверждение Смазочные материалы предохраняют детали от излишнего износа.
Топливо и смазочные материалы	7	9	ПК-8.4	Вопрос 57 Верно ли утверждение Автомобильные смазочные вещества делятся на несколько групп — машинные, моторные, трансмиссионные, промышленные, специальные, консервационные и другие масла.
Топливо и смазочные материалы	7	9	ПК-8.4	Вопрос 58 Верно ли утверждение На потребительском рынке наиболее востребованы машинные и специальные масла, которые чаще всего подлежат замене в транспортном средстве.
Топливо и смазочные материалы	7	9	ПК-8.4	Вопрос 59 Какой вид топлива принят за условное топливо: А. Нефть Б. Донецкий уголь В. Торф

				Г. Сланцы
Топливо и смазочные материалы	7	9	ПК-8.4	Вопрос 60 Горючим элементом топлива является: А. Азот (N) Б. Кислород (O) В. Углерод (C) Г. Зола (A)

**Ключи к заданиям:**

Дисциплина	Семестр изучения			Шифр индикатора	Ключи к заданиям
	ОФО	ЗФО	ОЗФО		
Технология ремонта машин	6, 7, 8	8, 9, 10		ПК-8.1	Вопрос 1 Правильный ответ: в
Технология ремонта машин	6, 7, 8	8, 9, 10		ПК-8.1	Вопрос 2 Правильный ответ: 10
Эксплуатация машинно-тракторного парка	6, 7, 8	8, 9, 10		ПК-8.1	Вопрос 3 Правильный ответ: 2
Эксплуатация машинно-тракторного парка	6, 7, 8	8, 9, 10		ПК-8.1	Вопрос 4 Правильный ответ: 4
Геоинформационные системы при эксплуатации и сервисе машинно-тракторного парка	6	6		ПК-8.1	Вопрос 5 Правильный ответ: в
Геоинформационные системы при эксплуатации и сервисе машинно-тракторного парка	6	6		ПК-8.1	Вопрос 6 Правильный ответ: машины
Геоинформационные системы при эксплуатации и сервисе машинно-тракторного парка	6	6		ПК-8.1	Вопрос 7 Правильный ответ: б
Топливо и смазочные материалы	7	9		ПК-8.1	Вопрос 8 Правильный ответ: г
Топливо и смазочные материалы	7	9		ПК-8.1	Вопрос 9 Правильный ответ: в
Топливо и смазочные материалы	7	9		ПК-8.1	Вопрос 10 Правильный ответ: в
Топливо и смазочные материалы	7	9		ПК-8.1	Вопрос 11 Правильный ответ: верно
Топливо и смазочные материалы	7	9		ПК-8.1	Вопрос 12 Правильный ответ: не верно

Топливо и смазочные материалы	7	9		ПК-8.1	Вопрос 13 Правильный ответ: верно
Технология ремонта машин	6, 7, 8	8, 9, 10		ПК-8.2	Вопрос 14 Правильный ответ: а
Технология ремонта машин	6, 7, 8	8, 9, 10		ПК-8.2	Вопрос 15 Правильный ответ: динамометрическим ключом
Эксплуатация машинно-тракторного парка	6, 7, 8	8, 9, 10		ПК-8.2	Вопрос 16 Правильный ответ: 2
Эксплуатация машинно-тракторного парка	6, 7, 8	8, 9, 10		ПК-8.2	Вопрос 17 Правильный ответ: 3
Геоинформационные системы при эксплуатации и сервисе машинно-тракторного парка	6	6		ПК-8.2	Вопрос 18 Правильный ответ: а, б, в, г
Геоинформационные системы при эксплуатации и сервисе машинно-тракторного парка	6	6		ПК-8.2	Вопрос 19 Правильный ответ: б, в
Геоинформационные системы при эксплуатации и сервисе машинно-тракторного парка	6	6		ПК-8.2	Вопрос 20 Правильный ответ: а, в
Топливо и смазочные материалы	7	9		ПК-8.2	Вопрос 21 Правильный ответ: г
Топливо и смазочные материалы	7	9		ПК-8.2	Вопрос 22 Правильный ответ: б
Топливо и смазочные материалы	7	9		ПК-8.2	Вопрос 23 Правильный ответ: г
Топливо и смазочные материалы	7	9		ПК-8.2	Вопрос 24 Правильный ответ: не верно
Топливо и смазочные материалы	7	9		ПК-8.2	Вопрос 25 Правильный ответ: верно
Топливо и смазочные материалы	7	9		ПК-8.2	Вопрос 26 Правильный ответ: верно
Технология ремонта машин	6, 7, 8	8, 9, 10		ПК-8.3	Вопрос 27 Правильный ответ: г
Технология ремонта машин	6, 7, 8	8, 9, 10		ПК-8.3	Вопрос 28 Правильный ответ: ремонтных размеров
Эксплуатация машинно-тракторного парка	6, 7, 8	8, 9, 10		ПК-8.3	Вопрос 29 Правильный ответ: $S_p$
Эксплуатация машинно-тракторного парка	6, 7, 8	8, 9, 10		ПК-8.3	Вопрос 30 Правильный ответ: $T_{cm}$



Геоинформационные системы при эксплуатации и сервисе машинно-тракторного парка	6	6		<i>ПК-8.3</i>	Вопрос 31 Правильный ответ: б
Геоинформационные системы при эксплуатации и сервисе машинно-тракторного парка	6	6		<i>ПК-8.3</i>	Вопрос 32 Правильный ответ: а
Геоинформационные системы при эксплуатации и сервисе машинно-тракторного парка	6	6		<i>ПК-8.3</i>	Вопрос 33 Правильный ответ: а, б, в, г, д
Топливо и смазочные материалы	7	9		<i>ПК-8.3</i>	Вопрос 34 Правильный ответ: а
Топливо и смазочные материалы	7	9		<i>ПК-8.3</i>	Вопрос 35 Правильный ответ: г
Топливо и смазочные материалы	7	9		<i>ПК-8.3</i>	Вопрос 36 Правильный ответ: а
Топливо и смазочные материалы	7	9		<i>ПК-8.3</i>	Вопрос 37 Правильный ответ: для зимних значительно ниже, чем для летних
Топливо и смазочные материалы	7	9		<i>ПК-8.3</i>	Вопрос 38 Правильный ответ: мыла, твёрдые углеводороды, пигменты и некоторые кристаллические полимеры
Топливо и смазочные материалы	7	9		<i>ПК-8.3</i>	Вопрос 39 Правильный ответ: индексом С
Технология ремонта машин	6, 7, 8	8, 9, 10		<i>ПК-8.4</i>	Вопрос 40 Правильный ответ: в
Технология ремонта машин	6, 7, 8	8, 9, 10		<i>ПК-8.4</i>	Вопрос 41 Правильный ответ: регулировок
Эксплуатация машинно-тракторного парка	6, 7, 8	8, 9, 10		<i>ПК-8.4</i>	Вопрос 42 Правильный ответ: 125, 500, 1000
Эксплуатация машинно-тракторного парка	6, 7, 8	8, 9, 10		<i>ПК-8.4</i>	Вопрос 43 Правильный ответ: минимальной
Геоинформационные системы при эксплуатации и сервисе машинно-тракторного парка	6	6		<i>ПК-8.4</i>	Вопрос 44 Правильный ответ: б
Геоинформационные системы при эксплуатации и сервисе машинно-тракторного парка	6	6		<i>ПК-8.4</i>	Вопрос 45 Правильный ответ: Agrotronic/ Агротроник
Геоинформационные системы при эксплуатации и сервисе машинно-тракторного парка	6	6		<i>ПК-8.4</i>	Вопрос 46 Правильный ответ: б

сервисе машинно-тракторного парка					
Топливо и смазочные материалы	7	9		<i>ПК-8.4</i>	Вопрос 47 Правильный ответ: в
Топливо и смазочные материалы	7	9		<i>ПК-8.4</i>	Вопрос 48 Правильный ответ: а
Топливо и смазочные материалы	7	9		<i>ПК-8.4</i>	Вопрос 49 Правильный ответ: в
Топливо и смазочные материалы	7	9		<i>ПК-8.4</i>	Вопрос 50 Правильный ответ: коксуюемость
Топливо и смазочные материалы	7	9		<i>ПК-8.4</i>	Вопрос 51 Правильный ответ: множественной
Топливо и смазочные материалы	7	9		<i>ПК-8.4</i>	Вопрос 52 Правильный ответ: и многоцелевые
Топливо и смазочные материалы	7	9		<i>ПК-8.4</i>	Вопрос 53 Правильный ответ: г
Топливо и смазочные материалы	7	9		<i>ПК-8.4</i>	Вопрос 54 Правильный ответ: б
Топливо и смазочные материалы	7	9		<i>ПК-8.4</i>	Вопрос 55 Правильный ответ: в
Топливо и смазочные материалы	7	9		<i>ПК-8.4</i>	Вопрос 56 Правильный ответ: верно
Топливо и смазочные материалы	7	9		<i>ПК-8.4</i>	Вопрос 57 Правильный ответ: верно
Топливо и смазочные материалы	7	9		<i>ПК-8.4</i>	Вопрос 58 Правильный ответ: не верно
Топливо и смазочные материалы	7	9		<i>ПК-8.4</i>	Вопрос 59 Правильный ответ: а
Топливо и смазочные материалы	7	9		<i>ПК-8.4</i>	Вопрос 60 Правильный ответ: в

Для каждой компетенции ФОС сохраняется отдельным файлом.

## ОЦЕНОЧНЫЕ МАТЕРИАЛЫ ДЛЯ ПРОВЕРКИ СФОРМИРОВАННОСТИ КОМПЕТЕНЦИИ

### Направление подготовки/специальность:

Код	35.03.06
Название	Агроинженерия
Направленность/профиль	Технические системы в агробизнесе
Шифр компетенции	ПК-9
Название компетенции	Способен планировать механизированные сельскохозяйственные работы

### Индикаторы достижения компетенции:

Шифр индикатора	ПК-9.1
Наименование индикатора	Демонстрирует знания технологии производства сельскохозяйственной продукции
Шифр индикатора	ПК-9.2
Наименование индикатора	Демонстрирует знания технических характеристик, конструктивных особенностей, назначения, режимов работы сельскохозяйственной техники
Шифр индикатора	ПК-9.3
Наименование индикатора	Демонстрирует знания организации производства сельскохозяйственной продукции
Шифр индикатора	ПК-9.4
Наименование индикатора	Определяет источники, осуществляет поиск и анализ информации, необходимые для составления и корректировки перспективных и текущих планов подразделения и организации
Шифр индикатора	ПК-9.5
Наименование индикатора	Производит расчеты и определяет потребности организации в сельскохозяйственной технике на перспективу
Шифр индикатора	ПК-9.6
Наименование индикатора	Производит расчеты потребности организации в сельскохозяйственной технике, состава специализированных звеньев для их проведения механизированных работ

### Формирование компетенции:

Дисциплина	Семестр изучения			Шифр индикатора	Задания (тесты, вопросы, задачи, расчетные и ситуационные задачи, кейсы и т.д.)**
	ОФО	ЗФО	ОЗФО		
Эксплуатация машинно-тракторного парка	6, 7, 8	8, 9, 10		ПК-9.1	Вопрос 1 Сменная производительность агрегата $W_{см}$ определяется произведением:  1) $v_p B_p T_{см} n \eta_T$ 2) $B_p v_p T_{см} n \tau$ 3) $B_p v_p k_n T_{см} n$ 4) $v_p B_p T_p \phi$

					5) $v_p B_p T_p \tau$
Эксплуатация машинно-тракторного парка	6, 7, 8	8, 9, 10		ПК-9.1	<p>Вопрос 2</p> <p>Коэффициент использования времени смены <math>\tau</math> определяется из выражения (<math>T_x</math> – время на выполнение холостых ходов):</p> <p>1) <math>(T_p + T_x) / T_{см}</math> н 4) <math>T_x / T_p</math>  2) <math>T_{см} / T_p</math> 5) <math>T_p / (T_p + T_x)</math>  3) <math>T_p / T_{см}</math> н</p>
Геоинформационные системы при эксплуатации и сервисе машинно-тракторного парка	6	6		ПК-9.1	<p>Вопрос 3</p> <p>Системы, предназначенные для автоматического вождения сельскохозяйственной техники с высокой точностью без вмешательства механизатора называются:</p>
Геоинформационные системы при эксплуатации и сервисе машинно-тракторного парка	6	6		ПК-9.1	<p>Вопрос 4</p> <p>Датчик контроля расхода топлива, работающий в составе систем для спутникового слежения, мониторинга, контроля и управления машинно-тракторным парком, представляет собой:</p> <p>а) дифференциальный расходомер  б) интегральный расходомер  в) мультиплексный расходомер  г) интегральный сумматор</p>
Геоинформационные системы при эксплуатации и сервисе машинно-тракторного парка	6	6		ПК-9.1	<p>Вопрос 5</p> <p>При работе трактора с сеялкой точного высева на посеве кукурузы целесообразно использовать системы автопилотирования с корректирующим сигналом</p>
Эксплуатация машинно-тракторного парка	6, 7, 8	8, 9, 10		ПК-9.2	<p>Вопрос 6</p> <p>Число машин, которые можно присоединить к трактору при условии <math>\xi P_{кр} н = 0,8</math>; <math>P_{кр} н = 30</math> кН; <math>R_M = 7,3</math> кН; <math>R_{сц} = 2</math> кН, равно:</p> <p>1) 4  2) 3  3) 2  4) 1</p>
Эксплуатация машинно-тракторного парка	6, 7, 8	8, 9, 10		ПК-9.2	<p>Вопрос 7</p> <p>Передвижная диагностическая установка на базе автомобиля УАЗ-452 предназначена для обслуживания:</p> <p>1) 10 тракторов  2) 25 – 30 тракторов  3) 60 тракторов  4) 150 – 200 тракторов</p>

<p>Геоинформационные системы при эксплуатации и сервисе машинно-тракторного парка</p>	6	6		ПК-9.2	<p>Вопрос 8 Укажите варианты исполнения датчиков уровня топлива, мм: а) 3000 б) 2000 в) 1500 г) 1000 д) 700</p>
<p>Геоинформационные системы при эксплуатации и сервисе машинно-тракторного парка</p>	6	6		ПК-9.2	<p>Вопрос 9 Датчики уровня топлива, применяемые в составе систем для спутникового слежения, мониторинга, контроля и управления машинно-тракторным парком, это датчики: а) магнитострикционные б) ультразвуковые в) гидростатические г) емкостные д) магнитные е) конденсаторные ж) оптические</p>
<p>Геоинформационные системы при эксплуатации и сервисе машинно-тракторного парка</p>	6	6		ПК-9.2	<p>Вопрос 10 Элементом конструкции электрического автопилота, отвечающим за обратную связь от колес трактора является</p>
<p>Эксплуатация машинно-тракторного парка</p>	6, 7, 8	8, 9, 10		ПК-9.3	<p>Вопрос 11 Наибольшие затраты топлива, кг/га, при производстве озимой пшеницы соответствуют:  1) основной обработке почвы 2) посеву 3) внесению минеральных удобрений 4) уборке урожая прямым комбайнированием 5) транспортировке урожая</p>
<p>Эксплуатация машинно-тракторного парка</p>	6, 7, 8	8, 9, 10		ПК-9.3	<p>Вопрос 12 Необходимое количество тракторов каждой марки при расчете состава МТП с использованием графиков машиноиспользования определяется по:  1) среднемесячному объему выполняемых работ 2) максимальному объему выполняемых работ за отдельно взятый период 3) минимальным затратам на производство 1 т продукции 4) среднему показателю количества используемых тракторов 5) приведенным нормативам</p>

Геоинформационные системы при эксплуатации и сервисе машинно-тракторного парка	6	6		ПК-9.3	<p>Вопрос 13</p> <p>Какую геоинформационную систему Вы будете использовать для контроля и управления подвижными объектами машинно-тракторного парка:</p> <p>а) Скаут-Экplorер  б) Norm Sat  в) Easy Trace  г) Форт-Монитор</p>
Геоинформационные системы при эксплуатации и сервисе машинно-тракторного парка	6	6		ПК-9.3	<p>Вопрос 14</p> <p>Датчик подъема оборудования служит для:</p> <p>а) определения факта и направления движения механизмов спецтехники  б) подачи сигнала о состоянии оборудования  в) подачи сигнала о локальном измерении температуры воздуха  г) подачи сигнала о положении оборудования</p>
Геоинформационные системы при эксплуатации и сервисе машинно-тракторного парка	6	6		ПК-9.3	<p>Вопрос 15</p> <p>Отслеживание работы машинно-тракторного агрегата в пределах определенной области возможно с использованием инструмента</p>
Эксплуатация машинно-тракторного парка	6, 7, 8	8, 9, 10		ПК-9.4	<p>Вопрос 16</p> <p>Тяговое сопротивление сеялочного агрегата, состоящего из трех сеялок СЗ-3,6 и сцепки СП-11, определяется из следующего выражения:</p> $R_a = \dots k_0 B_p + f G_{сц.}$
Эксплуатация машинно-тракторного парка	6, 7, 8	8, 9, 10		ПК-9.4	<p>Вопрос 17</p> <p>Максимально возможная ширина захвата сеялочного агрегата <math>B_{max}</math> при <math>v_p = 5</math> км/ч определяется из выражения:</p> $B_{max} = P_T \eta \xi P_T / \dots$
Геоинформационные системы при эксплуатации и сервисе машинно-тракторного парка	6	6		ПК-9.4	<p>Вопрос 18</p> <p>Какую геоинформационную систему Вы будете использовать планирования сельскохозяйственных операций, ведения баз данных и эксплуатации МТП:</p> <p>а) Скаут-Экplorер  б) Norm Sat  в) Easy Trace  г) Форт-Монитор  д) Connected Farm</p>

Геоинформационные системы при эксплуатации и сервисе машинно-тракторного парка	6	6		ПК-9.4	<p>Вопрос 19</p> <p>Коэффициент использования времени смены, показатель, характеризующий отношение:</p> <p>а) общего времени смены к времени чистой (полезной) работы агрегата за смену</p> <p>б) времени чистой (полезной) работы агрегата за смену к общему времени смены</p> <p>в) времени чистой (полезной) работы агрегата к времени на отдых и личные нужды механизатора</p> <p>г) общего времени смены к времени на отдых и личные нужды механизатора</p>
Геоинформационные системы при эксплуатации и сервисе машинно-тракторного парка	6	6		ПК-9.4	<p>Вопрос 20</p> <p>Определить площадь, обработанную машинно-тракторным агрегатом, в системе Fort Monitorвозможно используя инструмент</p>
Эксплуатация машинно-тракторного парка	6, 7, 8	8, 9, 10		ПК-9.5	<p>Вопрос 21</p> <p>Коэффициент рабочих ходов <math>\phi</math> при движении агрегата способом «чередование загонов» определяется из выражения:</p> $\phi = S_p / (S_x + \dots).$
Эксплуатация машинно-тракторного парка	6, 7, 8	8, 9, 10		ПК-9.5	<p>Вопрос 22</p> <p>Прямые затраты труда на единицу выполненной агрегатами работы <math>Z_t</math> подсчитываются по выражению:</p> $Z_t = (m_1 + m_2) \dots / W_{см}.$
Геоинформационные системы при эксплуатации и сервисе машинно-тракторного парка	6	6		ПК-9.5	<p>Вопрос 23</p> <p>Участок, отмеченный на графике «Уровень топлива в баке от времени» свидетельствует о:</p>  <p>а) сливе топлива из бака</p> <p>б) работе трактора в поле</p> <p>в) заправке топлива в бак</p> <p>г) переезде трактора с поля на поле</p>
Геоинформационные системы при	6	6		ПК-9.5	<p>Вопрос 24</p>

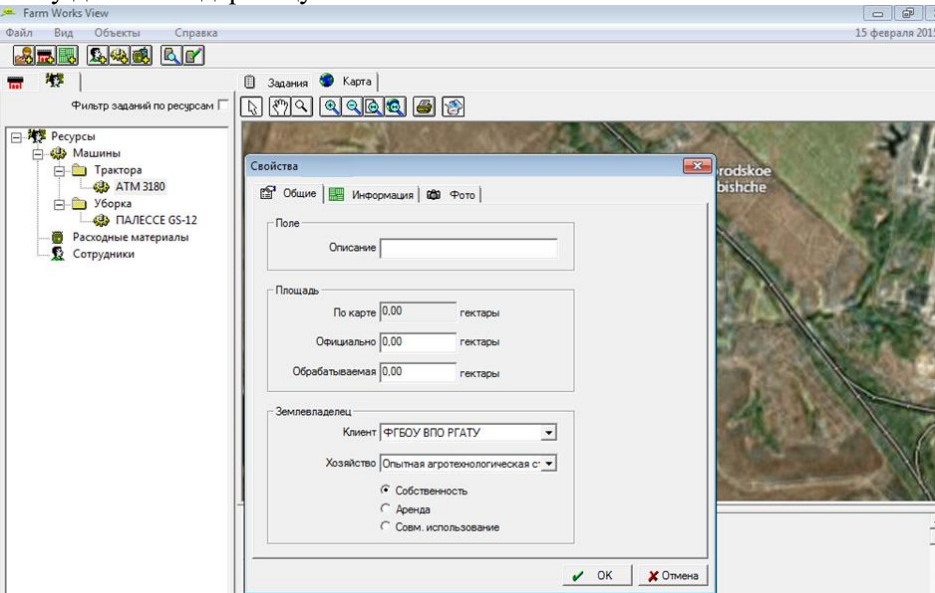
эксплуатации и сервисе машинно-тракторного парка					<p>Представленное на изображении окно геоинформационной системы Farm Works позволяет создавать и редактировать базу данных содержащую свойства:</p> 
Геоинформационные системы при эксплуатации и сервисе машинно-тракторного парка	6	6		ПК-9.5	<p>Вопрос 25 Отношение времени, затраченного на выполнение работы, ко времени смены называется:</p>
Эксплуатация машинно-тракторного парка	6, 7, 8	8, 9, 10		ПК-9.6	<p>Вопрос 26 Производительность агрегата – это объем работы заданного качества, выполненный за _____</p>
Эксплуатация машинно-тракторного парка	6, 7, 8	8, 9, 10		ПК-9.6	<p>Вопрос 27 Агрегат, составленный из нескольких разнородных машин, одновременно выполняющих различные технологические операции, называется _____</p>
Эксплуатация машинно-тракторного парка	6, 7, 8	8, 9, 10		ПК-9.6	<p>Вопрос 28 Нормативный расход масла (в процентах) на угар от расхода топлива (для отечественных тракторных двигателей) равен:</p> <ol style="list-style-type: none"> <li>1) 0,2–0,3</li> <li>2) 1,0–1,5</li> <li>3) 10–15</li> <li>4) 20</li> </ol>
Эксплуатация машинно-тракторного парка	6, 7, 8	8, 9, 10		ПК-9.6	<p>Вопрос 29 Замена моторного масла летнего сорта на зимний проводится при:</p>



					1) ЕТО 2) СТО 3) ТО-1 4) ТО-2 5) ТО-3
Эксплуатация машинно-тракторного парка	6, 7, 8	8, 9, 10		ПК-9.6	Вопрос 30 Погектарный расход топлива определяется по формуле:  1) $G_{т см} = G_{т р} T_{р} + G_{т х} T_{х} + G_{т о} T_{о}$ 2) $g = G_{т см} / W_{см}$ 3) $g = 10 G_{т} / N_{е}$ 4) $g = 103 G_{т} / N_{кр}$
Эксплуатация машинно-тракторного парка	6, 7, 8	8, 9, 10		ПК-9.6	Вопрос 31 Периодичность выполнения технических обслуживаний трактора МТЗ-142 установлена ТО-1 – 125 моточасов, ТО-2 – 500 моточасов, ТО-3 – _____ моточасов.
Эксплуатация машинно-тракторного парка	6, 7, 8	8, 9, 10		ПК-9.6	Вопрос 32 Периодичность проведения ТО автомобилей зависит от марки автомобиля, природно-климатических условий и категории _____
Эксплуатация машинно-тракторного парка	6, 7, 8	8, 9, 10		ПК-9.6	Вопрос 33 Периодичность проведения ТО-2 комбайнов составляет _____ мото-часов.
Эксплуатация машинно-тракторного парка	6, 7, 8	8, 9, 10		ПК-9.6	Вопрос 34 За условный эталонный трактор принят трактор, имеющий:  1) гусеничный движитель и тяговый класс 3 2) эффективную мощность двигателя 75 кВт 3) выработку в 1 усл.-эт. га за 1 ч сменного времени 4) годовую загрузку 1300 ч
Эксплуатация машинно-тракторного парка	6, 7, 8	8, 9, 10		ПК-9.6	Вопрос 35 Тяговый кпд трактора $\eta_t$ с увеличением тягового усилия $P_t$ :  1) увеличивается 2) не изменяется 3) увеличивается, стремясь к 1,0 4) уменьшается до опт. $\eta_t$ 5) увеличивается до опт. $\eta_t$ , а затем уменьшается

Эксплуатация машинно-тракторного парка	6, 7, 8	8, 9, 10		ПК-9.6	<p>Вопрос 36 Для комбайнов «Дон-1500» наиболее предпочтителен следующий способ хранения:</p> <p>1) открытый 2) закрытый 3) полужакрытый 4) комбинированный</p>
Эксплуатация машинно-тракторного парка	6, 7, 8	8, 9, 10		ПК-9.6	<p>Вопрос 37 Расход топлива за смену МТА определяется по формуле:</p> $G_{\text{тсм}} = G_{\text{тр}} * T_{\text{р}} + G_{\text{тх}} * T_{\text{х}} + \text{_____}$
Эксплуатация машинно-тракторного парка	6, 7, 8	8, 9, 10		ПК-9.6	<p>Вопрос 38 Погектарный расход топлива определяется по формуле <math>g_{\text{га}} = G_{\text{тсм}} / \text{_____}</math>.</p>
Эксплуатация машинно-тракторного парка	6, 7, 8	8, 9, 10		ПК-9.6	<p>Вопрос 39 Удельные эксплуатационные (денежные) затраты определяются по формуле: <math>S_0 = \sum S_{\alpha} + \sum S_{\text{р\тх}} + S_{\text{тсм}} + \text{_____}</math></p>
Эксплуатация машинно-тракторного парка	6, 7, 8	8, 9, 10		ПК-9.6	<p>Вопрос 40 Скоростная характеристика двигателя соответствует зависимости (<math>N_{\text{т}}</math> – тяговая мощность трактора; <math>N_{\text{е}}</math> – мощность двигателя; <math>M_{\text{е}}</math> – крутящий момент на валу двигателя; <math>\delta</math> – коэффициент буксования; <math>v_{\text{р}}</math> – рабочая скорость трактора; <math>G_{\text{т}}</math> – часовой расход топлива; <math>g_{\text{е}}</math> – удельный расход топлива; <math>n_{\text{е}}</math> – частота вращения):</p> <p>1) <math>(N_{\text{е}}, G_{\text{т}}, N_{\text{т}}, \delta) = f(v_{\text{р}})</math> 2) <math>(N_{\text{е}}, G_{\text{т}}, g_{\text{е}}, M_{\text{е}}) = f(v_{\text{р}})</math> 3) <math>(N_{\text{е}}, G_{\text{т}}, M_{\text{е}}, g_{\text{е}}) = f(n_{\text{е}})</math> 4) <math>(v_{\text{р}}, N_{\text{т}}, \delta) = f(n_{\text{е}})</math> 5) <math>(N_{\text{т}}, v_{\text{р}}, G_{\text{т}}, \delta) = f(n_{\text{е}})</math></p>
Эксплуатация машинно-тракторного парка	6, 7, 8	8, 9, 10		ПК-9.6	<p>Вопрос 41 Мощность двигателя определяется по формуле (<math>P_{\text{т}}</math> – тяговое усилие трактора):</p> <p>1) <math>N_{\text{е}} = M_{\text{е}} v_{\text{р}}</math> 2) <math>N_{\text{е}} = P_{\text{т}} n_{\text{е}}</math> 3) <math>N_{\text{е}} = N_{\text{т}} v_{\text{р}}</math> 4) <math>N_{\text{е}} = M_{\text{е}} n_{\text{е}}</math> 5) <math>N_{\text{е}} = G_{\text{т}} P_{\text{т}}</math></p>

Эксплуатация машинно-тракторного парка	6, 7, 8	8, 9, 10		ПК-9.6	Вопрос 42 Максимальное давление воздуха в камере сгорания в конце такта сжатия есть _____.
Эксплуатация машинно-тракторного парка	6, 7, 8	8, 9, 10		ПК-9.6	Вопрос 43 Нарушение нормальной работы машины называют _____
Эксплуатация машинно-тракторного парка	6, 7, 8	8, 9, 10		ПК-9.6	Вопрос 44 Коэффициент загрузки двигателя $Ne \xi$ определяется по формуле ( $Ne_n$ – номинальное значение мощности двигателя, $\eta_T$ – тяговый КПД трактора, $Ne$ – текущее значение мощности двигателя):  1) $Ne \xi = N_T / Ne_n$ 2) $Ne \xi = Ne / Ne_n$ 3) $Ne \xi = (Ne - N_T) / Ne_n$ 4) $Ne \xi = Ne_n \eta_T$ 5) $Ne \xi = Ne_n / Ne$
Эксплуатация машинно-тракторного парка	6, 7, 8	8, 9, 10		ПК-9.6	Вопрос 45 Удельный расход топлива $g_e$ определяется по формуле:  1) $g_e = G_T Ne \xi$ 2) $g_e = G_T / N_T$ 3) $g_e = G_T ne$ 4) $g_e = G_T / Ne_n$ 5) $g_e = Ne_n G_T$
Эксплуатация машинно-тракторного парка	6, 7, 8	8, 9, 10		ПК-9.6	Вопрос 46 Тяговой характеристике трактора соответствует выражение ( $R_a$ – сопротивление рабочей машины):  1) $(Ne, v_p, N_T) = f(R_a)$ 2) $(N_T, v_p, G_T, \delta) = f(P_T)$ 3) $(N_T, v_p, G_T, P_T) = f(\delta)$ 4) $(N_T, P_T, G_T) = f(ne)$ 5) $(P_T, G_T, N_T) = f(v_p)$
Эксплуатация машинно-тракторного парка	6, 7, 8	8, 9, 10		ПК-9.6	Вопрос 47 Буксование тракторных движителей уменьшается при:  1) уменьшении диаметра ведущих колес 2) увеличении передаточного отношения трансмиссии 3) переходе на повышенную передачу 4) увеличении тягового сопротивления агрегата 5) увеличении тяговой мощности

Эксплуатация машинно-тракторного парка	6, 7, 8	8, 9, 10		ПК-9.6	<p>Вопрос 48</p> <p>Коэффициент рабочих ходов <math>\phi</math> при движении агрегата способом «чередование загонов» определяется из выражения:</p> $\phi = S_p / (S_x + \dots).$
Эксплуатация машинно-тракторного парка	6, 7, 8	8, 9, 10		ПК-9.6	<p>Вопрос 49</p> <p>Коэффициент использования времени смены <math>\tau</math> при работе агрегата определяется по формуле:</p> $\tau = T_p / \dots$
Эксплуатация машинно-тракторного парка	6, 7, 8	8, 9, 10		ПК-9.6	<p>Вопрос 50</p> <p>Периодичность проведения ТО–1, ТО-2 и ТО-3 тракторов К-701 в мото-часах составляет: _____ , _____ , _____</p>
Эксплуатация машинно-тракторного парка	6, 7, 8	8, 9, 10		ПК-9.6	<p>Вопрос 51</p> <p>Свойства машины сохранять работоспособность до предельного состояния с учетом перерывов для технического обслуживания и ремонтов называют _____</p>
Эксплуатация машинно-тракторного парка	6, 7, 8	8, 9, 10		ПК-9.6	<p>Вопрос 52</p> <p>Наработка машины до предельного состояния определенного технической документации или гарантированного заводом, называют _____</p>
Эксплуатация машинно-тракторного парка	6, 7, 8	8, 9, 10		ПК-9.6	<p>Вопрос 53</p> <p>Какие могут быть причины того, что дизель с исправным пусковым устройством не запускается, на выхлопе белый дым:</p> <ol style="list-style-type: none"> <li>5) чрезмерный износ ЦПГ</li> <li>6) нарушение прокладки головки блока в зоне отдельного цилиндра</li> <li>7) наличие воздуха в системе топливоподачи</li> <li>8) нарушение герметичности клапанов ГРМ отдельного цилиндра</li> </ol>
Эксплуатация машинно-тракторного парка	6, 7, 8	8, 9, 10		ПК-9.6	<p>Вопрос 54</p> <p>Следствием чего может быть белый дым при работе прогретого дизеля:</p> <ol style="list-style-type: none"> <li>5) износа деталей цилиндропоршневой группы</li> <li>6) снижения давления в системе топливоподачи низкого давления</li> <li>7) попадание воды в цилиндр двигателя или топливо</li> <li>8) нарушения герметичности клапанов газораспределительного механизма</li> </ol>
Эксплуатация машинно-тракторного парка	6, 7, 8	8, 9, 10		ПК-9.6	<p>Вопрос 55</p> <p>Низкое давление масла в смазочной системе дизеля. Возможные причины:</p> <ol style="list-style-type: none"> <li>7) низкая вязкость масла</li> </ol>

				8) износ соединений кривошипно-шатунного механизма 9) износ масляеъемных колец 10) нарушение состояния масляного насоса 11) нарушение регулировок сливного и редуционного клапанов 12) большие отложения в центрифуге
Эксплуатация машинно-тракторного парка	6, 7, 8	8, 9, 10	ПК-9.6	Вопрос 56 Что может являться причинами того, что рукоятка управления золотником гидронавесной системы автоматически не возвращается в нейтральное положение: 5) подтекает масло из сферических шарниров управления золотниками 6) снижена подача гидронасоса 7) преждевременно срабатывает предохранительный клапан 8) имеются повышенные внутренние утечки в распределителе
Эксплуатация машинно-тракторного парка	6, 7, 8	8, 9, 10	ПК-9.6	Вопрос 57 Свойство машин выполняет свои функции в заданных условиях эксплуатации в течении установленного времени с безотказностью, с сохраняемостью, ремонтноспособностью и долговечностью называют _____
Эксплуатация машинно-тракторного парка	6, 7, 8	8, 9, 10	ПК-9.6	Вопрос 58 Свойство машины сохранять работоспособность те в течении определенного периода времени работать без отказов, называют _____
Эксплуатация машинно-тракторного парка	6, 7, 8	8, 9, 10	ПК-9.6	Вопрос 59 Свойство машины, сохранять свои заданные эксплуатационные характеристики при правильном хранении или транспортировки, называют _____
Эксплуатация машинно-тракторного парка	6, 7, 8	8, 9, 10	ПК-9.6	Вопрос 60 Свойства сборочных единиц и деталей машин по приспособленности их восстановлению путем ремонта, называют _____

**Ключи к заданиям:**

Дисциплина	Семестр изучения			Шифр индикатора	Ключи к заданиям
	ОФО	ЗФО	ОЗФО		
Эксплуатация машинно-тракторного парка	6, 7, 8	8, 9, 10		ПК-9.1	Вопрос 1 Правильный ответ: 2
Эксплуатация машинно-тракторного парка	6, 7, 8	8, 9, 10		ПК-9.1	Вопрос 2 Правильный ответ: 3
Геоинформационные системы при эксплуатации и сервисе машинно-тракторного парка	6	6		ПК-9.1	Вопрос 3 Правильный ответ: автопилоты

Геоинформационные системы при эксплуатации и сервисе машинно-тракторного парка	6	6		<i>ПК-9.1</i>	Вопрос 4 Правильный ответ: а
Геоинформационные системы при эксплуатации и сервисе машинно-тракторного парка	6	6		<i>ПК-9.1</i>	Вопрос 5 Правильный ответ: RTK
Эксплуатация машинно-тракторного парка	6, 7, 8	8, 9, 10		<i>ПК-9.2</i>	Вопрос 6 Правильный ответ: 3
Эксплуатация машинно-тракторного парка	6, 7, 8	8, 9, 10		<i>ПК-9.2</i>	Вопрос 7 Правильный ответ: 4
Геоинформационные системы при эксплуатации и сервисе машинно-тракторного парка	6	6		<i>ПК-9.2</i>	Вопрос 8 Правильный ответ: б, в, г, д
Геоинформационные системы при эксплуатации и сервисе машинно-тракторного парка	6	6		<i>ПК-9.2</i>	Вопрос 9 Правильный ответ: б, г
Геоинформационные системы при эксплуатации и сервисе машинно-тракторного парка	6	6		<i>ПК-9.2</i>	Вопрос 10 Правильный ответ: датчик угла поворота колес
Эксплуатация машинно-тракторного парка	6, 7, 8	8, 9, 10		<i>ПК-9.3</i>	Вопрос 11 Правильный ответ: 4
Эксплуатация машинно-тракторного парка	6, 7, 8	8, 9, 10		<i>ПК-9.3</i>	Вопрос 12 Правильный ответ: 1
Геоинформационные системы при эксплуатации и сервисе машинно-тракторного парка	6	6		<i>ПК-9.3</i>	Вопрос 13 Правильный ответ: а, г
Геоинформационные системы при эксплуатации и сервисе машинно-тракторного парка	6	6		<i>ПК-9.3</i>	Вопрос 14 Правильный ответ: г
Геоинформационные системы при эксплуатации и сервисе машинно-тракторного парка	6	6		<i>ПК-9.3</i>	Вопрос 15 Правильный ответ: геозоны
Эксплуатация машинно-тракторного парка	6, 7, 8	8, 9, 10		<i>ПК-9.4</i>	Вопрос 16 Правильный ответ: 2

Эксплуатация машинно-тракторного парка	6, 7, 8	8, 9, 10		<i>ПК-9.4</i>	Вопрос 17 Правильный ответ: $n_M$
Геоинформационные системы при эксплуатации и сервисе машинно-тракторного парка	6	6		<i>ПК-9.4</i>	Вопрос 18 Правильный ответ: д
Геоинформационные системы при эксплуатации и сервисе машинно-тракторного парка	6	6		<i>ПК-9.4</i>	Вопрос 19 Правильный ответ: б
Геоинформационные системы при эксплуатации и сервисе машинно-тракторного парка	6	6		<i>ПК-9.4</i>	Вопрос 20 Правильный ответ: измерение расстояния и площади
Эксплуатация машинно-тракторного парка	6, 7, 8	8, 9, 10		<i>ПК-9.5</i>	Вопрос 21 Правильный ответ: $R_\alpha$
Эксплуатация машинно-тракторного парка	6, 7, 8	8, 9, 10		<i>ПК-9.5</i>	Вопрос 22 Правильный ответ: $S_p$
Геоинформационные системы при эксплуатации и сервисе машинно-тракторного парка	6	6		<i>ПК-9.5</i>	Вопрос 23 Правильный ответ: б
Геоинформационные системы при эксплуатации и сервисе машинно-тракторного парка	6	6		<i>ПК-9.5</i>	Вопрос 24 Правильный ответ: поля
Геоинформационные системы при эксплуатации и сервисе машинно-тракторного парка	6	6		<i>ПК-9.5</i>	Вопрос 25 Правильный ответ: коэффициент использования времени смены
Эксплуатация машинно-тракторного парка	6, 7, 8	8, 9, 10		<i>ПК-9.6</i>	Вопрос 26 Правильный ответ: единицу времени
Эксплуатация машинно-тракторного парка	6, 7, 8	8, 9, 10		<i>ПК-9.6</i>	Вопрос 27 Правильный ответ: комбинированным
Эксплуатация машинно-тракторного парка	6, 7, 8	8, 9, 10		<i>ПК-9.6</i>	Вопрос 28 Правильный ответ: 2
Эксплуатация машинно-тракторного парка	6, 7, 8	8, 9, 10		<i>ПК-9.6</i>	Вопрос 29 Правильный ответ: 2
Эксплуатация машинно-тракторного парка	6, 7, 8	8, 9, 10		<i>ПК-9.6</i>	Вопрос 30 Правильный ответ: 2
Эксплуатация машинно-тракторного парка	6, 7, 8	8, 9, 10		<i>ПК-9.6</i>	Вопрос 31 Правильный ответ: 1000

Эксплуатация машинно-тракторного парка	6, 7, 8	8, 9, 10		ПК-9.6	Вопрос 32 Правильный ответ: дорог
Эксплуатация машинно-тракторного парка	6, 7, 8	8, 9, 10		ПК-9.6	Вопрос 33 Правильный ответ: 240
Эксплуатация машинно-тракторного парка	6, 7, 8	8, 9, 10		ПК-9.6	Вопрос 34 Правильный ответ: 3
Эксплуатация машинно-тракторного парка	6, 7, 8	8, 9, 10		ПК-9.6	Вопрос 35 Правильный ответ: 3
Эксплуатация машинно-тракторного парка	6, 7, 8	8, 9, 10		ПК-9.6	Вопрос 36 Правильный ответ: 4
Эксплуатация машинно-тракторного парка	6, 7, 8	8, 9, 10		ПК-9.6	Вопрос 37 Правильный ответ: $G_{Т0} * T_0$
Эксплуатация машинно-тракторного парка	6, 7, 8	8, 9, 10		ПК-9.6	Вопрос 38 Правильный ответ: $W_{CM}$
Эксплуатация машинно-тракторного парка	6, 7, 8	8, 9, 10		ПК-9.6	Вопрос 39 Правильный ответ: $- S_{зп}$
Эксплуатация машинно-тракторного парка	6, 7, 8	8, 9, 10		ПК-9.6	Вопрос 40 Правильный ответ: 3
Эксплуатация машинно-тракторного парка	6, 7, 8	8, 9, 10		ПК-9.6	Вопрос 41 Правильный ответ: 4
Эксплуатация машинно-тракторного парка	6, 7, 8	8, 9, 10		ПК-9.6	Вопрос 42 Правильный ответ: компрессия
Эксплуатация машинно-тракторного парка	6, 7, 8	8, 9, 10		ПК-9.6	Вопрос 43 Правильный ответ: $N_{ен}$
Эксплуатация машинно-тракторного парка	6, 7, 8	8, 9, 10		ПК-9.6	Вопрос 44 Правильный ответ: 2
Эксплуатация машинно-тракторного парка	6, 7, 8	8, 9, 10		ПК-9.6	Вопрос 45 Правильный ответ: 4
Эксплуатация машинно-тракторного парка	6, 7, 8	8, 9, 10		ПК-9.6	Вопрос 46 Правильный ответ: 2
Эксплуатация машинно-тракторного парка	6, 7, 8	8, 9, 10		ПК-9.6	Вопрос 47 Правильный ответ: 4
Эксплуатация машинно-тракторного парка	6, 7, 8	8, 9, 10		ПК-9.6	Вопрос 48 Правильный ответ: $S_p$
Эксплуатация машинно-тракторного парка	6, 7, 8	8, 9, 10		ПК-9.6	Вопрос 49 Правильный ответ: $T_{CM}$
Эксплуатация машинно-тракторного парка	6, 7, 8	8, 9, 10		ПК-9.6	Вопрос 50 Правильный ответ: 125, 500, 1000
Эксплуатация машинно-тракторного парка	6, 7, 8	8, 9, 10		ПК-9.6	Вопрос 51 Правильный ответ: долговечность
Эксплуатация машинно-тракторного парка	6, 7, 8	8, 9, 10		ПК-9.6	Вопрос 52 Правильный ответ: ресурс



Эксплуатация машинно-тракторного парка	6, 7, 8	8, 9, 10		<i>ПК-9.6</i>	Вопрос 53 Правильный ответ: 1, 3
Эксплуатация машинно-тракторного парка	6, 7, 8	8, 9, 10		<i>ПК-9.6</i>	Вопрос 54 Правильный ответ: 2, 3
Эксплуатация машинно-тракторного парка	6, 7, 8	8, 9, 10		<i>ПК-9.6</i>	Вопрос 55 Правильный ответ: 1, 2, 4, 5
Эксплуатация машинно-тракторного парка	6, 7, 8	8, 9, 10		<i>ПК-9.6</i>	Вопрос 56 Правильный ответ: 2, 3, 4
Эксплуатация машинно-тракторного парка	6, 7, 8	8, 9, 10		<i>ПК-9.6</i>	Вопрос 57 Правильный ответ: надежность
Эксплуатация машинно-тракторного парка	6, 7, 8	8, 9, 10		<i>ПК-9.6</i>	Вопрос 58 Правильный ответ: безотказность
Эксплуатация машинно-тракторного парка	6, 7, 8	8, 9, 10		<i>ПК-9.6</i>	Вопрос 59 Правильный ответ: сохраняемость
Эксплуатация машинно-тракторного парка	6, 7, 8	8, 9, 10		<i>ПК-9.6</i>	Вопрос 60 Правильный ответ: ремонтпригодность

---

Для каждой компетенции ФОС сохраняется отдельным файлом.

## ОЦЕНОЧНЫЕ МАТЕРИАЛЫ ДЛЯ ПРОВЕРКИ СФОРМИРОВАННОСТИ КОМПЕТЕНЦИИ

### Направление подготовки/специальность:

Код	35.03.06
Название	Агроинженерия
Направленность/профиль	Технические системы в агробизнесе

Шифр компетенции	ПК-10
Название компетенции	Способен организовать работу по повышению эффективности сельскохозяйственной техники и оборудования

### Индикаторы достижения компетенции:

Шифр индикатора	ПК-10.1
Наименование индикатора	Демонстрирует знания технологии производства сельскохозяйственной продукции и передового опыта в области эксплуатации сельскохозяйственной техники и технологического оборудования для производства сельскохозяйственной продукции

Шифр индикатора	ПК-10.2
Наименование индикатора	Вносит коррективы в планы работы подразделения для внедрения предложений по повышению эффективности эксплуатации сельскохозяйственной техники и оборудования, согласованных с руководством организации

### Формирование компетенции:

Дисциплина	Семестр изучения			Шифр индикатора	Задания (тесты, вопросы, задачи, расчетные и ситуационные задачи, кейсы и т.д.)**
	ОФО	ЗФО	ОЗФО		
Сельскохозяйственные машины	3, 4, 5, 6	4, 5, 6		ПК-10.1	Вопрос 1 Способы основной обработки почвы?
Сельскохозяйственные машины	3, 4, 5, 6	4, 5, 6		ПК-10.1	Вопрос 2 Привод высевающих аппаратов сеялки СЗ-3,6А осуществляется от: а. Опорно – приводных колес сеялки. б. Независимого ВОМа трактора. в. Синхронного ВОМа трактора.
Машины и оборудование в животноводстве	5,6	7,8		ПК-10.1	Вопрос 3 Какая основная технология используется при приготовлении кормовых смесей для крупного рогатого скота?
Машины и оборудование в животноводстве	5,6	7,8		ПК-10.1	Вопрос 4 Как регулируется степень измельчения и качество помола зерна в дробилке ДБ - 5? а. Установкой дополнительных молотков; б. Установкой деки; в. Положением заслонки и козырька разделительной камеры; г. Заменой решет.
Эксплуатация машинно-тракторного парка	6, 7, 8	8, 9, 10		ПК-10.1	Вопрос 5 Показанный на рисунке способ движения МТА называется:

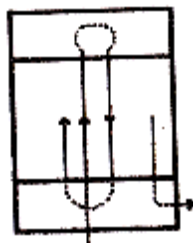

- 1) челночный
- 2) круговой от центра к периферии
- 3) гоновый вразвал
- 4) гоновый всвал

Эксплуатация машинно-тракторного парка	6, 7, 8	8, 9, 10		ПК-10.1	<p>Вопрос 6</p> <p>Удельное сопротивление плуга при увеличении скорости движения с 5 до 10 км/ч при <math>\Delta c = 2 - 3 \%</math>:</p> <ol style="list-style-type: none"> <li>1) уменьшится вдвое</li> <li>2) увеличится вдвое</li> <li>3) не изменится</li> <li>4) уменьшится на 10 – 15 %</li> <li>5) увеличится на 10 – 15 %</li> </ol>
Сельскохозяйственные машины	3, 4, 5, 6	4, 5, 6		ПК-10.2	<p>Вопрос 7</p> <p>Как документально оформляются внесенные коррективы в планы работы подразделения?</p>
Сельскохозяйственные машины	3, 4, 5, 6	4, 5, 6		ПК-10.2	<p>Вопрос 8</p> <p>Какой этап не относится к процессу внесения коррективов в планы работы подразделения?</p> <ol style="list-style-type: none"> <li>а. Установление целей и задач внесения коррективов в планы работы;</li> <li>б. Оценка эффективности развития после внесения коррективов в планы работы;</li> <li>в. Разработка программы действий и составление графика работ;</li> <li>г. Определение необходимых ресурсов для внедрения новых планов работы.</li> </ol>
Эксплуатация машинно-тракторного парка	6, 7, 8	8, 9, 10		ПК-10.2	<p>Вопрос 9</p> <p>Коэффициент использования конструктивной ширины захвата при работе МТА определяется по формуле: <math>\beta = V_p / \_\_\_\_\_\_</math></p>
Эксплуатация машинно-тракторного парка	6, 7, 8	8, 9, 10		ПК-10.2	<p>Вопрос 10</p> <p>К основным эксплуатационным показателям работы тракторного двигателя относятся: <math>N_e, M_e, n, G_T</math> и _____</p>
Сельскохозяйственные машины	3, 4, 5, 6	4, 5, 6		ПК-10.2	<p>Вопрос 11</p> <p>По какой из приведенных упрощенных формул определяют тяговое сопротивление плуга <math>R_x</math>?</p> <ol style="list-style-type: none"> <li>а. <math>R_x = 0,1K \cdot a \cdot b \cdot n</math></li> </ol>

				<p>б. <math>R_x = K \cdot a \cdot b \cdot n</math></p> <p>в. <math>R_x = 0,1K \cdot (a/b) \cdot n</math></p> <p>г. <math>R_x = 0,1K \cdot n / (a \cdot b)</math></p> <p>где К- удельное сопротивление почвы, кН/м<sup>2</sup>; а - глубина вспашки, см; b - ширина захвата корпуса плуга, см; n - число корпусов плуга.</p>
Сельскохозяйственные машины	3, 4, 5, 6	4, 5, 6	ПК-10.2	<p>Вопрос 12</p> <p>Требования к показателям назначения, надежности и условиям испытаний машин для механизации процессов в растениеводстве выбираются:</p> <p>а. - из технических характеристик сельскохозяйственной техники и оборудования;</p> <p>б. - из разработанной самостоятельно методики испытаний машин;</p> <p>в. - из технического задания (ТЗ) или технических условий (ТУ);</p> <p>г. – из действующего государственного стандарта ГОСТ Р 54783-2011 «Испытание сельскохозяйственной техники».</p>
Сельскохозяйственные машины	3, 4, 5, 6	4, 5, 6	ПК-10.2	<p>Вопрос 13</p> <p>Какие показатели не определяют при статистической обработке результатов испытаний рабочих органов почвообрабатывающих машин?</p> <p>а. Среднее значение измеряемых показателей;</p> <p>б. Дисперсия разностей</p> <p>в. Коэффициент вариации;</p> <p>г. Коэффициент Фишера.</p>
Сельскохозяйственные машины	3, 4, 5, 6	4, 5, 6	ПК-10.2	<p>Вопрос 14</p> <p>Что не входит в содержание протокола испытаний?</p> <p>а. Характеристику и описание испытываемого образца техники;</p> <p>б. Балансовая цена сравниваемых машин;</p> <p>в. Сведения о средствах измерений и испытательном оборудовании;</p> <p>г. Результаты измерений при испытаниях по всем видам оценок и заключение по ним;</p>
Сельскохозяйственные машины	3, 4, 5, 6	4, 5, 6	ПК-10.2	<p>Вопрос 15</p> <p>Протокол испытаний используется приемочной комиссией для:</p> <p>а. для отчета перед работодателем;</p> <p>б. выработки решения по использованию испытываемой машины;</p> <p>в. для написания научной статьи ;</p> <p>г. разработки выводов и рекомендаций по результатам испытаний.</p>
Сельскохозяйственные машины	3, 4, 5, 6	4, 5, 6	ПК-10.2	<p>Вопрос 15</p> <p>Что не указывается в спецификации к сборочным чертежам машин:</p> <p>а. Детали;</p> <p>б. Стандартные изделия;</p> <p>в. Не стандартные изделия;</p> <p>г. Прочие изделия.</p>
Сельскохозяйственные машины	3, 4, 5, 6	4, 5, 6	ПК-10.2	<p>Вопрос 16</p>

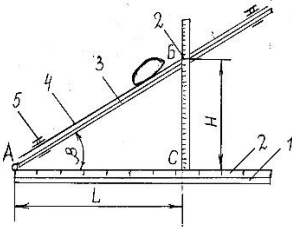
				Совершенствование технологий и технических средств механизации процессов производства продукции растениеводства позволяет: а. Увеличить урожайность возделываемых культур; б. Снизить себестоимость продукции; в. Получить экологически чистую продукцию; г. Исключить использование минеральных удобрений;
Сельскохозяйственные машины	3, 4, 5, 6	4, 5, 6	ПК-10.2	Вопрос 17 Какая обработка почвы, при которой почвообрабатывающие орудия за весь вегетационный период контактируют лишь один раз? а. традиционная б. нулевая в. минимальная г. безотвальная
Сельскохозяйственные машины	3, 4, 5, 6	4, 5, 6	ПК-10.2	Вопрос 18 Какая из перечисленных компьютерных программ не предназначена для инженерного проектирования и выполнения чертежей: а. AutoCAD (Autodesk); б. Компас-3D (АСКОН); в. Excel (Microsoft); г. NanoCAD (Нанокad).
Сельскохозяйственные машины	3, 4, 5, 6	4, 5, 6	ПК-10.2	Вопрос 19 Какую величину определяют прибором, схема которого изображена на рис.? а. коэффициента трения покоя б. коэффициента трения скольжения в. сопротивления сдвигу г. угол естественного откоса  
Сельскохозяйственные машины	3, 4, 5, 6	4, 5, 6	ПК-10.2	Вопрос 20 Какое пародическое техническое обслуживание сельскохозяйственных машин лишнее: А. Ежеменное техническое обслуживание; Б. Ежедневное техническое обслуживание; В. Техническое обслуживание №1; Г. Техническое обслуживание №2;

Сельскохозяйственные машины	3, 4, 5, 6	4, 5, 6		ПК-10.2	<p>Вопрос 21</p> <p>Какая величина вертикальных раскосов навески трактора класса 30 кн при работе с плугом плн-5-35?</p> <p>а. 515мм. б. 715мм. в. 730мм. г. 815</p>
Сельскохозяйственные машины	3, 4, 5, 6	4, 5, 6		ПК-10.2	<p>Вопрос 22</p> <p>Какое направление движения пахотного агрегата с плугом ПЧ-4,5 при обработке эрозионного поля, расположенное на склоне?</p> <p>а. По диагонали поля. б. Поперёк поля. в. Вдоль поля.</p>
Сельскохозяйственные машины	3, 4, 5, 6	4, 5, 6		ПК-10.2	<p>Вопрос 23</p> <p>Порядок выдачи производственных заданий персоналу по выполнению работ</p> <p>а. В письменной форме в виде распоряжения; б. В устной форме; в. Путем мобильных сообщений; г. Путем мобильных сообщений, предварительно получив на это их согласие.</p>
Сельскохозяйственные машины	3, 4, 5, 6	4, 5, 6		ПК-10.2	<p>Вопрос 24</p> <p>От чего зависит максимальная рабочая скорость пахотного агрегата?</p> <p>а. Величины тягового усилия трактора. б. Способа агрегатирования сельхозмашины. в. Массы трактора. г. Ширины загона</p>
Сельскохозяйственные машины	3, 4, 5, 6	4, 5, 6		ПК-10.2	<p>Вопрос 25</p> <p>По какой схеме должна быть настроена навеска трактора при работе с плугом ПЛН-3-35?</p> <p>а. Двухточечная. б. Трехточечная. в. Можно по обоим вариантам.</p>
Сельскохозяйственные машины	3, 4, 5, 6	4, 5, 6		ПК-10.2	<p>Вопрос 26</p> <p>При пахоте первых двух борозд плугом в начале каждого загона необходимо:</p> <p>а. Уменьшить правый раскос и выглубить первый корпус на половину глубины пахоты. б. Уменьшить левый раскос и выглубить первый корпус на половину глубины пахоты. в. Уменьшить глубину пахоты наполовину винтовым регулятором опорного колеса.</p>
Сельскохозяйственные машины	3, 4, 5, 6	4, 5, 6		ПК-10.2	<p>Вопрос 27</p> <p>Назовите тип сошника сеялки супн-8:</p> <p>а. Дисковый.</p>

				б. Лаповый. в. Полозовидный. г. Килевидный.
Сельскохозяйственные машины	3, 4, 5, 6	4, 5, 6	<i>ПК-10.2</i>	Вопрос 28 Техническая эксплуатация машин организуется и регламентируется: а. Государственными стандартами (ГОСТ); б. Отраслевыми нормативными документами; в. Государственными стандартами (ГОСТ) и отраслевыми нормативными документами; г. Планом-графиком эксплуатации
Сельскохозяйственные машины	3, 4, 5, 6	4, 5, 6	<i>ПК-10.2</i>	Вопрос 29 Для хранения тракторов, комбайнов и сельскохозяйственных машин предназначен: а. Гараж; б. Ангар; в. Машинный двор; г. Хранилище.
Сельскохозяйственные машины	3, 4, 5, 6	4, 5, 6	<i>ПК-10.2</i>	Вопрос 30 Работоспособное состояние машин и оборудования а. - состояние машин и оборудования, характеризующее способность выполнять заданные функции; б. - состояние машин и оборудования, при котором значения всех параметров, характеризующих способность выполнять заданные функции, соответствуют требованиям нормативной, технической документации; в. – исправное состояние машин и оборудования, выполняющее заданные функции; г. – состояние машин и оборудования, в котором он соответствует всем требованиям, установленным в документации на него.
Сельскохозяйственные машины	3, 4, 5, 6	4, 5, 6	<i>ПК-10.2</i>	Вопрос 31 Текущий контроль качества выполненных работ предусматривает проверку а. качества работы при первых проходах агрегата с целью уточнения соответствия технологических регулировок агрегата агротехническим требованиям; б. качества работы при первых проходах агрегата и периодически в течении рабочего дня; в. качества выполнения работ с целью уточнения соответствия технологических регулировок агрегата агротехническим требованиям; г. степени соответствия параметров качества и сроков фактического выполнения отдельных приемов требованиям стандартов или агротехническим требованиям.
Сельскохозяйственные машины	3, 4, 5, 6	4, 5, 6	<i>ПК-10.2</i>	Вопрос 32 Привод высевающих аппаратов сеялки сз-3,6а осуществляется от: а. Опорно – приводных колес сеялки. б. Независимого ВОМа трактора. в. Синхронного ВОМа трактора.
Сельскохозяйственные машины	3, 4, 5, 6	4, 5, 6	<i>ПК-10.2</i>	Вопрос 33 Какой этап не относится к процессу внесение корректив в планы работы подразделения? а. Установление целей и задач внесение корректив в планы работы; б. Оценка эффективности развития после внесение корректив в планы работы;

				в. Разработка программы действий и составление графика работ; г. Определение необходимых ресурсов для внедрения новых планов работы.
Сельскохозяйственные машины	3, 4, 5, 6	4, 5, 6	<i>ПК-10.2</i>	Вопрос 34 С какой целью при посеве зерновых культур применяют шлейфы? а. Для уничтожения сорняков. б. Для заделки семян . в. Для уплотнения почвы. г. Для образования бороздок.
Сельскохозяйственные машины	3, 4, 5, 6	4, 5, 6	<i>ПК-10.2</i>	Вопрос 35 Какая из приведенных регулировок является технической в сеялке для посева кукурузы супн-8? а. Норма высева семян. б. Глубина заделки семян. в. Натяжение цепей. г. Норма высева удобрений.
Сельскохозяйственные машины	3, 4, 5, 6	4, 5, 6	<i>ПК-10.2</i>	Вопрос 36 Какая из указанных частей не входит технологическую карту: а. Аннотационная; б. Технологическая; в. Инженерная; г. Экономическая.
Сельскохозяйственные машины	3, 4, 5, 6	4, 5, 6	<i>ПК-10.2</i>	Вопрос 37 Увеличение потерь (>0,5 %) зерна в мякине указывает на... а. Недостаточную подачу воздуха вентилятором. б. Неправильно отрегулированное положение удлинителя верхнего решета. в. Недостаточное открытие жалюзи верхнего решета. г. Недостаточное открытие жалюзи нижнего решета.
Сельскохозяйственные машины	3, 4, 5, 6	4, 5, 6	<i>ПК-10.2</i>	Вопрос 38 Зазор между спиралью шнека и днищем жатки зерноуборочного комбайна «дон-1500» устанавливают: а. Перемещением опор вала шнека. б. Изменением количества прокладок под корпусами подшипников. в. Рихтовкой днища. г. Перемещением днища жатки.
Сельскохозяйственные машины	3, 4, 5, 6	4, 5, 6	<i>ПК-10.2</i>	Вопрос 39 Что не входит в принципы организации производства: а. Плановость; б. Специализация; в. Оптимальность; г. Ремонтпригодность.



Эксплуатация машинно-тракторного парка	6, 7, 8	8, 9, 10		ПК-10.2	Вопрос 40 Коэффициент сменности при работе МТА определяется по формуле: $\alpha_{см} = \_ / T_{см}$
Эксплуатация машинно-тракторного парка	6, 7, 8	8, 9, 10		ПК-10.2	Вопрос 41 Продолжительность или объём работы машины называют _____
Эксплуатация машинно-тракторного парка	6, 7, 8	8, 9, 10		ПК-10.2	Вопрос 42 Свойства машины сохранять работоспособность до предельного состояния с учетом перерывов для технического обслуживания и ремонтов называют _____
Эксплуатация машинно-тракторного парка	6, 7, 8	8, 9, 10		ПК-10.2	Вопрос 43 Наработка машины до предельного состояния определенного технической документации или гарантированного заводом, называют _____
Эксплуатация машинно-тракторного парка	6, 7, 8	8, 9, 10		ПК-10.2	Вопрос 44 Какие могут быть причины того, что дизель с исправным пусковым устройством не запускается, на выхлопе белый дым:  9) чрезмерный износ ЦПГ 10) нарушение прокладки головки блока в зоне отдельного цилиндра 11) наличие воздуха в системе топливоподачи 12) нарушение герметичности клапанов ГРМ отдельного цилиндра
Эксплуатация машинно-тракторного парка	6, 7, 8	8, 9, 10		ПК-10.2	Вопрос 45 Следствием чего может быть белый дым при работе прогретого дизеля:  9) износа деталей цилиндропоршневой группы 10) снижения давления в системе топливоподачи низкого давления 11) попадание воды в цилиндр двигателя или топливо 12) нарушения герметичности клапанов газораспределительного механизма
Эксплуатация машинно-тракторного парка	6, 7, 8	8, 9, 10		ПК-10.2	Вопрос 46 Низкое давление масла в смазочной системе дизеля. Возможные причины:  13) низкая вязкость масла 14) износ соединений кривошипно-шатунного механизма 15) износ маслосъемных колец 16) нарушение состояния масляного насоса 17) нарушение регулировок сливного и редукционного клапанов 18) большие отложения в центрифуге
Эксплуатация машинно-тракторного парка	6, 7, 8	8, 9, 10		ПК-10.2	Вопрос 47 Что может являться причинами того, что рукоятка управления золотником гидравлической системы автоматически не возвращается в нейтральное положение:

				9) подтекает масло из сферических шарниров управления золотниками 10) снижена подача гидронасоса 11) преждевременно срабатывает предохранительный клапан 12) имеются повышенные внутренние утечки в распределителе
Эксплуатация машинно-тракторного парка	6, 7, 8	8, 9, 10	ПК-10.2	Вопрос 48 Свойство машин выполняет свои функции в заданных условиях эксплуатации в течении установленного времени с безотказностью, с сохраняемостью, ремонтноспособностью и долговечностью называют _____
Эксплуатация машинно-тракторного парка	6, 7, 8	8, 9, 10	ПК-10.2	Вопрос 49 Свойство машины сохранять работоспособность те в течении определенного периода времени работать без отказов, называют _____
Эксплуатация машинно-тракторного парка	6, 7, 8	8, 9, 10	ПК-10.2	Вопрос 50 Свойство машины, сохранять свои заданные эксплуатационные характеристики при правильном хранении или транспортировки, называют _____
Эксплуатация машинно-тракторного парка	6, 7, 8	8, 9, 10	ПК-10.2	Вопрос 51 Свойства сборочных единиц и деталей машин по приспособленности их восстановлению путем ремонта, называют _____

**Ключи к заданиям:**

Дисциплина	Семестр изучения			Шифр индикатора	Ключи к заданиям
	ОФО	ЗФО	ОЗФО		
Сельскохозяйственные машины	3, 4, 5, 6	4, 5, 6		ПК-10.1	Вопрос 1 Правильный ответ: отвальная, безотвальная
Сельскохозяйственные машины	3, 4, 5, 6	4, 5, 6		ПК-10.1	Вопрос 2 Правильный ответ: а
Машины и оборудование в животноводстве	5,6	7,8		ПК-10.1	Вопрос 3 Правильный ответ: Приготовлении кормовых смесей в раздатчиках-смесителях-измельчителях
Машины и оборудование в животноводстве	5,6	7,8		ПК-10.1	Вопрос 4 Правильный ответ: в
Эксплуатация машинно-тракторного парка	6, 7, 8	8, 9, 10		ПК-10.1	Вопрос 5 Правильный ответ: 4
Эксплуатация машинно-тракторного парка	6, 7, 8	8, 9, 10		ПК-10.1	Вопрос 6 Правильный ответ: 5
Сельскохозяйственные машины	3, 4, 5, 6	4, 5, 6		ПК-10.2	Вопрос 7 Правильный ответ: приказом или распоряжением руководителя

Сельскохозяйственные машины	3, 4, 5, 6	4, 5, 6		ПК-10.2	Вопрос 8 Правильный ответ: г
Эксплуатация машинно-тракторного парка	6, 7, 8	8, 9, 10		ПК-10.2	Вопрос 9 Правильный ответ: В <sub>к</sub> ;
Эксплуатация машинно-тракторного парка	6, 7, 8	8, 9, 10		ПК-10.2	Вопрос 10 Правильный ответ: g <sub>e</sub> .
Сельскохозяйственные машины	3, 4, 5, 6	4, 5, 6		ПК-10.2	Вопрос 11 Правильный ответ: б
Сельскохозяйственные машины	3, 4, 5, 6	4, 5, 6		ПК-10.2	Вопрос 12 Правильный ответ: г
Сельскохозяйственные машины	3, 4, 5, 6	4, 5, 6		ПК-10.2	Вопрос 13 Правильный ответ: г
Сельскохозяйственные машины	3, 4, 5, 6	4, 5, 6		ПК-10.2	Вопрос 14 Правильный ответ: б
Сельскохозяйственные машины	3, 4, 5, 6	4, 5, 6		ПК-10.2	Вопрос 15 Правильный ответ: б
Сельскохозяйственные машины	3, 4, 5, 6	4, 5, 6		ПК-10.2	Вопрос 16 Правильный ответ: в
Сельскохозяйственные машины	3, 4, 5, 6	4, 5, 6		ПК-10.2	Вопрос 17 Правильный ответ: б
Сельскохозяйственные машины	3, 4, 5, 6	4, 5, 6		ПК-10.2	Вопрос 18 Правильный ответ: г
Сельскохозяйственные машины	3, 4, 5, 6	4, 5, 6		ПК-10.2	Вопрос 19 Правильный ответ: а
Сельскохозяйственные машины	3, 4, 5, 6	4, 5, 6		ПК-10.2	Вопрос 20 Правильный ответ: б
Сельскохозяйственные машины	3, 4, 5, 6	4, 5, 6		ПК-10.2	Вопрос 21 Правильный ответ: б
Сельскохозяйственные машины	3, 4, 5, 6	4, 5, 6		ПК-10.2	Вопрос 22 Правильный ответ: а
Сельскохозяйственные машины	3, 4, 5, 6	4, 5, 6		ПК-10.2	Вопрос 23 Правильный ответ: б
Сельскохозяйственные машины	3, 4, 5, 6	4, 5, 6		ПК-10.2	Вопрос 24 Правильный ответ: а
Сельскохозяйственные машины	3, 4, 5, 6	4, 5, 6		ПК-10.2	Вопрос 25 Правильный ответ: а
Сельскохозяйственные машины	3, 4, 5, 6	4, 5, 6		ПК-10.2	Вопрос 26 Правильный ответ: б
Сельскохозяйственные машины	3, 4, 5, 6	4, 5, 6		ПК-10.2	Вопрос 27 Правильный ответ: б
Сельскохозяйственные машины	3, 4, 5, 6	4, 5, 6		ПК-10.2	Вопрос 28 Правильный ответ: г

Сельскохозяйственные машины	3, 4, 5, 6	4, 5, 6		ПК-10.2	Вопрос 29 Правильный ответ: в
Сельскохозяйственные машины	3, 4, 5, 6	4, 5, 6		ПК-10.2	Вопрос 30 Правильный ответ: в
Сельскохозяйственные машины	3, 4, 5, 6	4, 5, 6		ПК-10.2	Вопрос 31 Правильный ответ: б, г
Сельскохозяйственные машины	3, 4, 5, 6	4, 5, 6		ПК-10.2	Вопрос 32 Правильный ответ: г
Сельскохозяйственные машины	3, 4, 5, 6	4, 5, 6		ПК-10.2	Вопрос 33 Правильный ответ: а
Сельскохозяйственные машины	3, 4, 5, 6	4, 5, 6		ПК-10.2	Вопрос 34 Правильный ответ: г
Сельскохозяйственные машины	3, 4, 5, 6	4, 5, 6		ПК-10.2	Вопрос 35 Правильный ответ: б
Сельскохозяйственные машины	3, 4, 5, 6	4, 5, 6		ПК-10.2	Вопрос 36 Правильный ответ: в
Сельскохозяйственные машины	3, 4, 5, 6	4, 5, 6		ПК-10.2	Вопрос 37 Правильный ответ: а
Сельскохозяйственные машины	3, 4, 5, 6	4, 5, 6		ПК-10.2	Вопрос 38 Правильный ответ: а
Сельскохозяйственные машины	3, 4, 5, 6	4, 5, 6		ПК-10.2	Вопрос 39 Правильный ответ: а
Сельскохозяйственные машины	3, 4, 5, 6	4, 5, 6		ПК-10.2	Вопрос 40 Правильный ответ: г
Эксплуатация машинно-тракторного парка	6, 7, 8	8, 9, 10		ПК-10.2	Вопрос 41 Правильный ответ: $T_{сцт}$
Эксплуатация машинно-тракторного парка	6, 7, 8	8, 9, 10		ПК-10.2	Вопрос 42 Правильный ответ: наработкой
Эксплуатация машинно-тракторного парка	6, 7, 8	8, 9, 10		ПК-10.2	Вопрос 43 Правильный ответ: долговечность
Эксплуатация машинно-тракторного парка	6, 7, 8	8, 9, 10		ПК-10.2	Вопрос 44 Правильный ответ: ресурс
Эксплуатация машинно-тракторного парка	6, 7, 8	8, 9, 10		ПК-10.2	Вопрос 45 Правильный ответ: 1, 3
Эксплуатация машинно-тракторного парка	6, 7, 8	8, 9, 10		ПК-10.2	Вопрос 46 Правильный ответ: 2, 3
Эксплуатация машинно-тракторного парка	6, 7, 8	8, 9, 10		ПК-10.2	Вопрос 47 Правильный ответ: 1, 2, 4, 5
Эксплуатация машинно-тракторного парка	6, 7, 8	8, 9, 10		ПК-10.2	Вопрос 48 Правильный ответ: 2, 3, 4
Эксплуатация машинно-тракторного парка	6, 7, 8	8, 9, 10		ПК-10.2	Вопрос 49 Правильный ответ: надежность

Эксплуатация машинно-тракторного парка	6, 7, 8	8, 9, 10		<i>ПК-10.2</i>	Вопрос 50 Правильный ответ: безотказность
Эксплуатация машинно-тракторного парка	6, 7, 8	8, 9, 10		<i>ПК-10.2</i>	Вопрос 51 Правильный ответ: сохраняемость
Эксплуатация машинно-тракторного парка	6, 7, 8	8, 9, 10		<i>ПК-10.2</i>	Вопрос 52 Правильный ответ: ремонтпригодность

---

Для каждой компетенции ФОС сохраняется отдельным файлом.

## ОЦЕНОЧНЫЕ МАТЕРИАЛЫ ДЛЯ ПРОВЕРКИ СФОРМИРОВАННОСТИ КОМПЕТЕНЦИИ

### Направление подготовки/специальность:

Код	35.03.06
Название	Агроинженерия
Направленность/профиль	Технические системы в агробизнесе
Шифр компетенции	ПК-11
Название компетенции	Способен организовать материально-техническое обеспечение инженерных систем (сельскохозяйственная техника и оборудование)

### Индикаторы достижения компетенции:

Шифр индикатора	ПК-11.1
Наименование индикатора	Демонстрирует знания материально-технического обеспечения
Шифр индикатора	ПК-11.2
Наименование индикатора	Знает количественный и качественный состав сельскохозяйственной техники, ведет ее учет, перемещения, объема выполняемых подчиненными работ, потребления материальных ресурсов, затрат на ремонт, техническое обслуживание сельскохозяйственной техники и оформление соответствующих документов
Шифр индикатора	ПК-11.3
Наименование индикатора	Осуществляет подбор сторонних организаций и оформляет с ними договоры для материально-технического обеспечения. Осуществляет оформление документации на получаемые и отправляемые грузы, а также на транспортные средства для их доставки

### Формирование компетенции:

Дисциплина	Семестр изучения			Шифр индикатора	Задания (тесты, вопросы, задачи, расчетные и ситуационные задачи, кейсы и т.д.)**
	ОФО	ЗФО	ОЗФО		
Материально-техническое обеспечение инженерных систем	8	8		ПК-11.1	Вопрос 1 Что является объектом социальной инфраструктуры предприятия? 1. Вспомогательные цехи; 2. Коммуникационные цехи; 3. Спортивные сооружения.
Материально-техническое обеспечение инженерных систем	8	8		ПК-11.1	Вопрос 2 Совокупность производственных подразделений и служб предприятия это? 1. Организационная структура; 2. Производственная структура; 3. Структура управления.
Материально-техническое	8	8		ПК-11.1	Вопрос 3 В чем суть агропромышленного комплекса? 1. АПК-совокупность видов деятельности;

обеспечение инженерных систем				2. АПК-совокупность отраслей, которые развиваются в административном районе или области; 3. АПК-совокупность отраслей народного хозяйства, объединенных единой целью-обеспечить государство продовольствием и сельхоз. сырьём.
Материально-техническое обеспечение инженерных систем	8	8	ПК-11.1	Вопрос 4 Сила сцепления трактора с почвой определяется по формуле: $F_{сц} = \mu \cdot \dots$
Материально-техническое обеспечение инженерных систем	8	8	ПК-11.1	Вопрос 5 Тяговое сопротивление сеялочного агрегата, состоящего из трех сеялок СЗ-3,6 и сцепки СП-11, определяется из следующего выражения: $R_a = \dots k0V_p + f G_{сц}.$
Материально-техническое обеспечение инженерных систем	8	8	ПК-11.1	Вопрос 6 Максимально возможная ширина захвата сеялочного агрегата $V_{max}$ при $v_p = 5$ км/ч определяется из выражения: $V_{max} = P_T \eta \xi P_T / \dots$
Материально-техническое обеспечение инженерных систем	8	8	ПК-11.2	Вопрос 7 В чём заключается экономическое значение производственной инфраструктуры в сельском хозяйстве? 1. Повышение урожайности культур; 2. Уменьшение затрат с\х продукции; 3. Увеличение выхода продукции с единицы с\х сырья.
Материально-техническое обеспечение инженерных систем	8	8	ПК-11.2	Вопрос 8 В каких единицах измеряется внутренний валовой продукт? 1. Натуральных; 2. Стоимостных; 3. Весовых.
Материально-техническое обеспечение инженерных систем	8	8	ПК-11.2	Вопрос 9 Какая взаимосвязь показателей производительности труда и трудоёмкости? 1. Обратно – пропорциональная; 2. Прямая; 3. Косвенная.
Материально-техническое обеспечение инженерных систем	8	8	ПК-11.2	Вопрос 10 Коэффициент рабочих ходов $\phi$ при движении агрегата способом «чередование загонов» определяется из выражения: $\phi = S_p / (S_x + \dots).$
Материально-техническое	8	8	ПК-11.2	Вопрос 11

обеспечение инженерных систем				Коэффициент использования времени движения тдв при работе агрегата рассчитывается по выражению:  $\tau_{дв} = \dots / (T_p + T_x)$ .
Материально-техническое обеспечение инженерных систем	8	8	ПК-11.2	Вопрос 12 Коэффициент использования времени смены $\tau$ при работе агрегата определяется по формуле:  $\tau = T_p / \dots$
Материально-техническое обеспечение инженерных систем	8	8	ПК-11.3	Вопрос 13 В каком случае цена выражает стоимость товара? 1. Если цена меньше себестоимости; 2. Если цена равна себестоимости; 3. Если цена больше себестоимости.
Материально-техническое обеспечение инженерных систем	8	8	ПК-11.3	Вопрос 14 Что такое земельный кадастр? 1. Это совокупность необходимых сведений о природном качестве земель и эффективности их использования; 2. Это совокупность необходимых сведений о хозяйственном и правовом состоянии земель и уровне их использования; 3. Это совокупность достоверных сведений о природном, хозяйственном и правовом состоянии земель; 4. Это совокупность необходимых сведений об эффективности использования земель и их правовом состоянии в условиях рыночных отношений.
Материально-техническое обеспечение инженерных систем	8	8	ПК-11.3	Вопрос 15 С какой целью разрабатывается и используется земельный кадастр? 1. Для организации эффективного использования и охраны земель; 2. Для совершенствования размещения и специализации с. х производства; 3. Для определения уровня и эффективности использования земель; 4. Для определения денежной оценки земли.
Материально-техническое обеспечение инженерных систем	8	8	ПК-11.3	Вопрос 16 Прямые затраты труда на единицу выполненной агрегатами работы $Z_t$ подсчитываются по выражению:  $Z_t = (m_1 + m_2) \cdot \dots / W_{см}$ .
Материально-техническое обеспечение инженерных систем	8	8	ПК-11.3	Вопрос 17 При транспортном обслуживании двух зерноуборочных комбайнов «Дон-1500» потребное количество транспортных средств $n_{тр}$ подсчитывается по формуле:  $n_{тр} = W_k n_k / \dots$
Материально-техническое	8	8	ПК-11.3	Вопрос 18



обеспечение инженерных систем				Периодичность выполнения технических обслуживаний трактора МТЗ-1523 установлена ТО-1 – 125 моточасов, ТО-2 – 500 моточасов, ТО-3 – _____ моточасов.
Материально-техническое обеспечение инженерных систем	8	8	<i>ПК-11.3</i>	Вопрос 19 Какое главное преимущество дизельных двигателей по сравнению с бензиновыми: 1. Долговечность 2. Экологичность 3. Приемистость 4. Экономичность
Материально-техническое обеспечение инженерных систем	8	8	<i>ПК-11.3</i>	Вопрос 20 Оценочным показателем самовоспламеняемости дизельного топлива является: 1. Октановое число 2. Число Авогадро 3. Цетановое число 4. Пусковые свойства
Материально-техническое обеспечение инженерных систем	8	8	<i>ПК-11.3</i>	Вопрос 21 Какая марка дизтоплива предназначена для применения при температуре окружающего воздуха при -20 <sup>0</sup> С и выше: 1. Л 2. А 3. З 4. ДТ
Материально-техническое обеспечение инженерных систем	8	8	<i>ПК-11.3</i>	Вопрос 22 Верно ли утверждение При помощи «индекса вязкости» можно охарактеризовать вязкостно-температурные свойства (зависимость изменения вязкости смазки от изменения рабочей температуры).
Материально-техническое обеспечение инженерных систем	8	8	<i>ПК-11.3</i>	Вопрос 23 Верно ли утверждение Показатель качества, характеризующий склонность нефтепродуктов к образованию твердого углеродистого остатка, называется термическая стабильность.
Материально-техническое обеспечение инженерных систем	8	8	<i>ПК-11.3</i>	Вопрос 24 Верно ли утверждение Под стабильностью понимается способность масел сохранять свои первоначальные свойства и противостоять внешнему воздействию.
Материально-техническое обеспечение инженерных систем	8	8	<i>ПК-11.3</i>	Вопрос 25 Природные газы газовых месторождений практически полностью состоят из: 1. Пропана 2. Бутана 3. Этана 4. Метана

Материально-техническое обеспечение инженерных систем	8	8		<i>ПК-11.3</i>	Вопрос 26 Компримированный газ это: 1. Доменный газ 2. Сжатый газ 3. Сжиженный газ 4. Генераторный газ
Материально-техническое обеспечение инженерных систем	8	8		<i>ПК-11.3</i>	Вопрос 27 Какая марка сжиженного газа применяется для автомобилей от -20 до -35°C: 1. ПБА 2. СПБТЗ 3. СПБТЛ 4. ПА
Материально-техническое обеспечение инженерных систем	8	8		<i>ПК-11.3</i>	Вопрос 28 Верно ли утверждение Способность смазки сопротивляться расслаиванию, называется радиационная стойкость.
Материально-техническое обеспечение инженерных систем	8	8		<i>ПК-11.3</i>	Вопрос 29 Верно ли утверждение Под действием микроорганизмов, попавших в смазку и развившихся в ней, происходит изменение состава и свойств смазок.
Материально-техническое обеспечение инженерных систем	8	8		<i>ПК-11.3</i>	Вопрос 30 Верно ли утверждение Растворимость смазки в воде зависит от природы загустителя.
Материально-техническое обеспечение инженерных систем	8	8		<i>ПК-11.3</i>	Вопрос 31 Между трущимися поверхностями отсутствует смазочное вещество, к какому виду трения оно относится: 1. Сухому 2. Граничному 3. Жидкостному 4. Смешанному
Материально-техническое обеспечение инженерных систем	8	8		<i>ПК-11.3</i>	Вопрос 32 Какого вида трения не существует: 1. Сухого трения 2. Граничного трения 3. Жидкостного трения 4. Статического трения
Материально-техническое обеспечение инженерных систем	8	8		<i>ПК-11.3</i>	Вопрос 33 При каком виде трения имеют место наиболее высокие потери энергии: 1. Сухом 2. Полужидкостном

				3. Жидкостном 4. Качения
Материально-техническое обеспечение инженерных систем	8	8	<i>ПК-11.3</i>	Вопрос 34 Исправьте утверждение: Для зимних и летних масел температура застывания одинакова.
Материально-техническое обеспечение инженерных систем	8	8	<i>ПК-11.3</i>	Вопрос 35 Исправьте утверждение: К органическим загустителям относятся силикагель, бентонит, технический углерод (сажа) и некоторые другие.
Материально-техническое обеспечение инженерных систем	8	8	<i>ПК-11.3</i>	Вопрос 36 Исправьте утверждение: Индексом О обозначаются пластичные смазки общего назначения для обычных температур (солидолы).
Материально-техническое обеспечение инженерных систем	8	8	<i>ПК-11.3</i>	Вопрос 37 Твёрдое тело движется в жидкости, к какому виду изнашивания оно относится: 1. Механическому 2. Абразивному 3. Кавитационному 4. Эрозионному
Материально-техническое обеспечение инженерных систем	8	8	<i>ПК-11.3</i>	Вопрос 38 Какие виды смазок получают путём образования однопипных молекул органических веществ с желательными свойствами: 1. Минеральные 2. Растительные 3. Животные 4. Синтетические
Материально-техническое обеспечение инженерных систем	8	8	<i>ПК-11.3</i>	Вопрос 39 Какие смазочные материалы не входят в классификацию по внешнему состоянию: 1. Твёрдые 2. Газообразные 3. Жидкие 4. Пластичные
Материально-техническое обеспечение инженерных систем	8	8	<i>ПК-11.3</i>	Вопрос 40 Исправьте утверждение: Склонность масла при нагревании образовывать остаток (после испарения летучих фракций) с последующим термическим разложением остатка масла в отсутствии воздуха, называется радиационная стойкость.
Материально-техническое	8	8	<i>ПК-11.3</i>	Вопрос 41 Исправьте утверждение: Антифрикционные смазки являются самой малочисленной группой пластических смазок.

обеспечение инженерных систем					
Материально-техническое обеспечение инженерных систем	8	8		ПК-11.3	Вопрос 42 Исправьте утверждение: В зависимости от применения смазки делят на 2 группы: общего назначения и специализированные.
Материально-техническое обеспечение инженерных систем	8	8		ПК-11.3	Вопрос 43 Предметом какой учебной дисциплины являются производственные отношения, которые возникают в хоз. деятельности предприятия и которые складываются соответственно требованиям экономич. законов и закономерностей функционирования и развития общественного производства? 1. Политэкономии; 2. Экономики предприятия; 3. Экономика.
Материально-техническое обеспечение инженерных систем	8	8		ПК-11.3	Вопрос 44 Что является основным звеном народного хозяйства? 1. Предприятие; 2. Отрасль; 3. Производство.
Материально-техническое обеспечение инженерных систем	8	8		ПК-11.3	Вопрос 45 Какое предприятие выполняет различные функции как субъект хозяйствования? 1. Банк; 2. Магазин; 3. Фермерское хозяйство.
Материально-техническое обеспечение инженерных систем	8	8		ПК-11.3	Вопрос 46 Максимальное давление воздуха в камере сгорания в конце такта сжатия есть _____.
Материально-техническое обеспечение инженерных систем	8	8		ПК-11.3	Вопрос 47 Трактор МТЗ-80 – это колесный трактор относящийся к тяговому классу _____.
Материально-техническое обеспечение инженерных систем	8	8		ПК-11.3	Вопрос 48 Удельный расход топлива двигателя определяется по формуле: $g_e = G_T / \dots$
Материально-техническое обеспечение инженерных систем	8	8		ПК-11.3	Вопрос 49 Какими показателями характеризуется экономическая эффективность использования земли? 1. Урожайностью; 2. Валовым сбором;

				3. Внутренним валовым продуктом; 4. Внутренним валовым продуктом, валовым доходом и прибылью на 1га с. х угодий.
Материально-техническое обеспечение инженерных систем	8	8	ПК-11.3	Вопрос 50 В чем суть экономической оценки земли? 1. Экономическая оценка земли необходима для определения её относительной ценности как средства производства в с/х; 2. Экономическая оценка земли необходима для определения уровня её использования в сельском хозяйстве; 3. Экономическая оценка земли необходима для определения эффективности её использования как средства производства в сельском хозяйстве.
Материально-техническое обеспечение инженерных систем	8	8	ПК-11.3	Вопрос 51 Назовите основные пути повышения эффективности использования земли. 1. Система мероприятий повышения плодородия земель; 2. Аренда земли в сельском хозяйстве; 3. Увеличение внесения органических и минеральных удобрений; 4. Расширение посевных площадей технических культур.
Материально-техническое обеспечение инженерных систем	8	8	ПК-11.3	Вопрос 52 Производительность агрегата – это объем работы заданного качества, выполненный за _____
Материально-техническое обеспечение инженерных систем	8	8	ПК-11.3	Вопрос 53 Периодичность проведения ТО автомобилей зависит от марки автомобиля, природно-климатических условий и категории _____
Материально-техническое обеспечение инженерных систем	8	8	ПК-11.3	Вопрос 54 За условный эталонный трактор принят такой, который за час сменного времени вспашет один _____
Материально-техническое обеспечение инженерных систем	8	8	ПК-11.3	Вопрос 55 Что понимается под трудовыми ресурсами сельского хозяйства? 1. Трудоспособное население, которое проживает в сельской местности; 2. Трудоспособное население, занятое в сельскохозяйственном производстве; 3. Трудоспособное население занятое в отраслях АПК.
Материально-техническое обеспечение инженерных систем	8	8	ПК-11.3	Вопрос 56 Какие изменения наблюдаются в количественном, профессиональном составе и квалификации работников сельского хозяйства? 1. Численность работников в с. х предприятиях увеличивается; 2. Численность работников в с. х предприятиях уменьшается; 3. Часть квалифицированных работников и специалистов в с. х предприятиях увеличивается; 4. Демографическая структура сельского хозяйства ухудшается.

Материально-техническое обеспечение инженерных систем	8	8		<i>ПК-11.3</i>	Вопрос 57 Какие особенности использования трудовых ресурсов в с. х в условиях рыночных отношений? 1. Трудовые ресурсы равномерно используются в течении года; 2. Трудовые ресурсы характеризуются сезонным использованием; 3. Рынок рабочей силы создает определенные возможности свободного выбора сферы приложения труда по форме собственности и видам хозяйствования; 4. Рынок рабочей силы формируется с учетом действия закономерности.
Материально-техническое обеспечение инженерных систем	8	8		<i>ПК-11.3</i>	Вопрос 58 Периодичность проведения ТО–1, ТО-2 и ТО-3 тракторов К-701 в моточасах составляет: _____, _____, _____
Материально-техническое обеспечение инженерных систем	8	8		<i>ПК-11.3</i>	Вопрос 59 Стуки в шатунных подшипниках усиливаются при резком переходе к _____ частоте вращения коленчатого вала
Материально-техническое обеспечение инженерных систем	8	8		<i>ПК-11.3</i>	Вопрос 60 Трактор МТЗ-80 выполняет сельскохозяйственные работы с плановым расходом топлива 10 л/ч; ТО-2 должно проводиться после выработки _____ литров топлива.

**Ключи к заданиям:**

Дисциплина	Семестр изучения			Шифр индикатора	Ключи к заданиям
	ОФО	ЗФО	ОЗФО		
Материально-техническое обеспечение инженерных систем	8	8		<i>ПК-11.1</i>	Вопрос 1 Правильный ответ: 3
Материально-техническое обеспечение инженерных систем	8	8		<i>ПК-11.1</i>	Вопрос 2 Правильный ответ: 2
Материально-техническое обеспечение инженерных систем	8	8		<i>ПК-11.1</i>	Вопрос 3 Правильный ответ: 3
Материально-техническое обеспечение инженерных систем	8	8		<i>ПК-11.1</i>	Вопрос 4 Правильный ответ: <i>G</i> T
Материально-техническое обеспечение инженерных систем	8	8		<i>ПК-11.1</i>	Вопрос 5 Правильный ответ: <i>и</i> м
Материально-техническое обеспечение инженерных систем	8	8		<i>ПК-11.1</i>	Вопрос 6 Правильный ответ: <i>к</i> о

Материально-техническое обеспечение инженерных систем	8	8		<i>ПК-11.2</i>	Вопрос 7 Правильный ответ: 3
Материально-техническое обеспечение инженерных систем	8	8		<i>ПК-11.2</i>	Вопрос 8 Правильный ответ: 2
Материально-техническое обеспечение инженерных систем	8	8		<i>ПК-11.2</i>	Вопрос 9 Правильный ответ: 3
Материально-техническое обеспечение инженерных систем	8	8		<i>ПК-11.2</i>	Вопрос 10 Правильный ответ: $S_p$
Материально-техническое обеспечение инженерных систем	8	8		<i>ПК-11.2</i>	Вопрос 11 Правильный ответ: $T_p$
Материально-техническое обеспечение инженерных систем	8	8		<i>ПК-11.2</i>	Вопрос 12 Правильный ответ: $T_{см н}$
Материально-техническое обеспечение инженерных систем	8	8		<i>ПК-11.3</i>	Вопрос 13 Правильный ответ: 2
Материально-техническое обеспечение инженерных систем	8	8		<i>ПК-11.3</i>	Вопрос 14 Правильный ответ: 3
Материально-техническое обеспечение инженерных систем	8	8		<i>ПК-11.3</i>	Вопрос 15 Правильный ответ: 1
Материально-техническое обеспечение инженерных систем	8	8		<i>ПК-11.3</i>	Вопрос 16 Правильный ответ: $T_{см}$
Материально-техническое обеспечение инженерных систем	8	8		<i>ПК-11.3</i>	Вопрос 17 Правильный ответ: $W_{тр}$
Материально-техническое обеспечение инженерных систем	8	8		<i>ПК-11.3</i>	Вопрос 18 Правильный ответ: 1000
Материально-техническое обеспечение инженерных систем	8	8		<i>ПК-11.3</i>	Вопрос 19 Правильный ответ: 4
Материально-техническое обеспечение инженерных систем	8	8		<i>ПК-11.3</i>	Вопрос 20 Правильный ответ: 3

Материально-техническое обеспечение инженерных систем	8	8		<i>ПК-11.3</i>	Вопрос 21 Правильный ответ: 3
Материально-техническое обеспечение инженерных систем	8	8		<i>ПК-11.3</i>	Вопрос 22 Правильный ответ: верно
Материально-техническое обеспечение инженерных систем	8	8		<i>ПК-11.3</i>	Вопрос 23 Правильный ответ: не верно
Материально-техническое обеспечение инженерных систем	8	8		<i>ПК-11.3</i>	Вопрос 24 Правильный ответ: верно
Материально-техническое обеспечение инженерных систем	8	8		<i>ПК-11.3</i>	Вопрос 25 Правильный ответ: 4
Материально-техническое обеспечение инженерных систем	8	8		<i>ПК-11.3</i>	Вопрос 26 Правильный ответ: 2
Материально-техническое обеспечение инженерных систем	8	8		<i>ПК-11.3</i>	Вопрос 27 Правильный ответ: 4
Материально-техническое обеспечение инженерных систем	8	8		<i>ПК-11.3</i>	Вопрос 28 Правильный ответ: не верно
Материально-техническое обеспечение инженерных систем	8	8		<i>ПК-11.3</i>	Вопрос 29 Правильный ответ: верно
Материально-техническое обеспечение инженерных систем	8	8		<i>ПК-11.3</i>	Вопрос 30 Правильный ответ: верно
Материально-техническое обеспечение инженерных систем	8	8		<i>ПК-11.3</i>	Вопрос 31 Правильный ответ: 1
Материально-техническое обеспечение инженерных систем	8	8		<i>ПК-11.3</i>	Вопрос 32 Правильный ответ: 4
Материально-техническое обеспечение инженерных систем	8	8		<i>ПК-11.3</i>	Вопрос 33 Правильный ответ: 1
Материально-техническое обеспечение инженерных систем	8	8		<i>ПК-11.3</i>	Вопрос 34 Правильный ответ: для зимних значительно ниже чем для летних



Материально-техническое обеспечение инженерных систем	8	8		<i>ПК-11.3</i>	Вопрос 35 Правильный ответ: мыла, твердые углеводороды, пигменты и некоторые кристаллические полимеры
Материально-техническое обеспечение инженерных систем	8	8		<i>ПК-11.3</i>	Вопрос 36 Правильный ответ: индексом С
Материально-техническое обеспечение инженерных систем	8	8		<i>ПК-11.3</i>	Вопрос 37 Правильный ответ: 3
Материально-техническое обеспечение инженерных систем	8	8		<i>ПК-11.3</i>	Вопрос 38 Правильный ответ: 1
Материально-техническое обеспечение инженерных систем	8	8		<i>ПК-11.3</i>	Вопрос 39 Правильный ответ: 3
Материально-техническое обеспечение инженерных систем	8	8		<i>ПК-11.3</i>	Вопрос 40 Правильный ответ: коксуюемость
Материально-техническое обеспечение инженерных систем	8	8		<i>ПК-11.3</i>	Вопрос 41 Правильный ответ: многочисленной
Материально-техническое обеспечение инженерных систем	8	8		<i>ПК-11.3</i>	Вопрос 42 Правильный ответ: еще многоцелевые
Материально-техническое обеспечение инженерных систем	8	8		<i>ПК-11.3</i>	Вопрос 43 Правильный ответ: 2
Материально-техническое обеспечение инженерных систем	8	8		<i>ПК-11.3</i>	Вопрос 44 Правильный ответ: 1
Материально-техническое обеспечение инженерных систем	8	8		<i>ПК-11.3</i>	Вопрос 45 Правильный ответ: 3
Материально-техническое обеспечение инженерных систем	8	8		<i>ПК-11.3</i>	Вопрос 46 Правильный ответ: компрессия
Материально-техническое обеспечение инженерных систем	8	8		<i>ПК-11.3</i>	Вопрос 47 Правильный ответ: 1, 4
Материально-техническое обеспечение инженерных систем	8	8		<i>ПК-11.3</i>	Вопрос 48 Правильный ответ: N <sub>e</sub>

Материально-техническое обеспечение инженерных систем	8	8		<i>ПК-11.3</i>	Вопрос 49 Правильный ответ: 2
Материально-техническое обеспечение инженерных систем	8	8		<i>ПК-11.3</i>	Вопрос 50 Правильный ответ: 1
Материально-техническое обеспечение инженерных систем	8	8		<i>ПК-11.3</i>	Вопрос 51 Правильный ответ: 3
Материально-техническое обеспечение инженерных систем	8	8		<i>ПК-11.3</i>	Вопрос 52 Правильный ответ: единицу времени
Материально-техническое обеспечение инженерных систем	8	8		<i>ПК-11.3</i>	Вопрос 53 Правильный ответ: дорог
Материально-техническое обеспечение инженерных систем	8	8		<i>ПК-11.3</i>	Вопрос 54 Правильный ответ: условный эталонный гектар
Материально-техническое обеспечение инженерных систем	8	8		<i>ПК-11.3</i>	Вопрос 55 Правильный ответ: 3
Материально-техническое обеспечение инженерных систем	8	8		<i>ПК-11.3</i>	Вопрос 56 Правильный ответ: 2
Материально-техническое обеспечение инженерных систем	8	8		<i>ПК-11.3</i>	Вопрос 57 Правильный ответ: 3
Материально-техническое обеспечение инженерных систем	8	8		<i>ПК-11.3</i>	Вопрос 58 Правильный ответ: 125, 500, 1000
Материально-техническое обеспечение инженерных систем	8	8		<i>ПК-11.3</i>	Вопрос 59 Правильный ответ: минимальной
Материально-техническое обеспечение инженерных систем	8	8		<i>ПК-11.3</i>	Вопрос 60 Правильный ответ: 5000

Для каждой компетенции ФОС сохраняется отдельным файлом.

## ОЦЕНОЧНЫЕ МАТЕРИАЛЫ ДЛЯ ПРОВЕРКИ СФОРМИРОВАННОСТИ КОМПЕТЕНЦИИ

### Направление подготовки/специальность:

Код	35.03.06
Название	Агроинженерия
Направленность/профиль	Технические системы в агробизнесе

Шифр компетенции	ПК-12
Название компетенции	Способен планировать техническое обслуживание и ремонт сельскохозяйственной техники

### Индикаторы достижения компетенции:

Шифр индикатора	ПК-12.1
Наименование индикатора	Производит расчеты количества технических обслуживаний и ремонтов сельскохозяйственной техники, числа и состава специализированных звеньев для их проведения

Шифр индикатора	ПК-12.2
Наименование индикатора	Рассчитывает суммарную трудоемкость работ по техническому обслуживанию и ремонту сельскохозяйственной техники

Шифр индикатора	ПК-12.3
Наименование индикатора	Распределяет техническое обслуживание и ремонт сельскохозяйственной техники по времени и месту проведения, составляет годовой план-график по техническому обслуживанию и ремонту сельскохозяйственной техники

### Формирование компетенции:

Дисциплина	Семестр изучения			Шифр индикатора	Задания (тесты, вопросы, задачи, расчетные и ситуационные задачи, кейсы и т.д.)**
	ОФО	ЗФО	ОЗФО		
Технология ремонта машин	6, 7, 8	8, 9, 10		ПК-12.1	Вопрос 1 Количество основного технологического оборудования при округленных расчетах производственных участков рассчитывают, используя данные: 1) трудоемкость объектов ремонта 2) продолжительность технологических операций 3) физические параметры объектов ремонта 4) численность рабочих  а. 1, 2, 3 б. 1, 2, 3, 4 в. 2, 3, 4
Технология ремонта машин	6, 7, 8	8, 9, 10		ПК-12.1	Вопрос 2 Крышки коренных подшипников коленчатого вала затягивают с нормируемым...

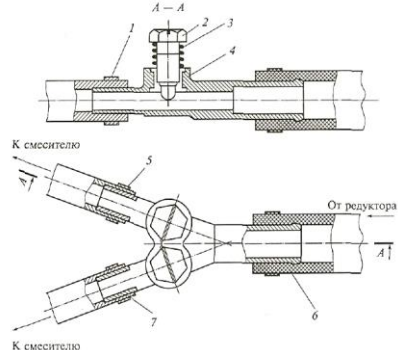
Эксплуатация машинно-тракторного парка	6, 7, 8	8, 9, 10		<i>ПК-12.1</i>	<p>Вопрос 3</p> <p>На угар моторного масла в двигателе наибольшее влияние оказывает износ деталей:</p> <ol style="list-style-type: none"> <li>1) кривошипно-шатунного механизма</li> <li>2) механизма смазочной системы</li> <li>3) цилиндропоршневой группы</li> <li>4) газораспределительного механизма</li> <li>5) системы охлаждения</li> </ol>
Эксплуатация машинно-тракторного парка	6, 7, 8	8, 9, 10		<i>ПК-12.1</i>	<p>Вопрос 4</p> <p>Выбраковка плунжерных пар топливного насоса производится при снижении давления топлива до:</p> <ol style="list-style-type: none"> <li>1) 50 МПа</li> <li>2) 30 МПа</li> <li>3) 20 МПа</li> <li>4) 100 МПа</li> <li>5) 75 МПа</li> </ol>
Эксплуатация сложной сельскохозяйственной и автотракторной техники с газобаллонным оборудованием	7	8		<i>ПК-12.1</i>	<p>Вопрос 5</p> <p>Устройство, предотвращающее разрушение газового баллона вследствие повышения давления или температуры – это ...</p>
Эксплуатация сложной сельскохозяйственной и автотракторной техники с газобаллонным оборудованием	7	8		<i>ПК-12.1</i>	<p>Вопрос 6</p> <p>За счет чего газ поступает во впускной коллектор двигателя?</p>
Эксплуатация сложной сельскохозяйственной и автотракторной техники с газобаллонным оборудованием	7	8		<i>ПК-12.1</i>	<p>Вопрос 7</p> <p>Какой узел газобаллонной аппаратуры представлен на рисунке:</p> 

				<ol style="list-style-type: none"> <li>1. электромагнитный клапан газа;</li> <li>2. электромагнитный клапан бензина;</li> <li>3. мультиклапан;</li> <li>4. предохранительная коробка;</li> <li>5. вентиль баллонный;</li> <li>6. смеситель газа;</li> <li>7. дозатор газа механический.</li> </ol>
Эксплуатация сложной сельскохозяйственной и автотракторной техники с газобаллонным оборудованием	7	8	ПК-12.1	<p>Вопрос 8</p> <p>Чему равна масса пропан-бутановой смеси газа в автомобильном баллоне с полным объёмом 50 л (полезный объём 40 л):</p> <p style="text-align: center;">1. 22,0 кг;      2. 27,5 кг;      3. 29,4 кг;      4. 33,0 кг</p>
Технология ремонта машин	6, 7, 8	8, 9, 10	ПК-12.2	<p>Вопрос 9</p> <p>При расчете и проектировании ремонтно-обслуживающих баз в АПК число станков распределяют по основным видам, пользуясь следующим процентным соотношением:</p> <p>а. токарные – 35...50%; фрезерные – 10...12%; сверлильные – 10...15%</p> <p>б. токарные – 15...20%; фрезерные – 40...50%; сверлильные – 25...30%</p> <p>в. токарные – 35...50%; фрезерные – 25...30%; сверлильные – 5...10%</p>
Технология ремонта машин	6, 7, 8	8, 9, 10	ПК-12.2	<p>Вопрос 10</p> <p>Химический состав (механические свойства) слоя наплавленного газопламенной наплавкой зависит от химического состава...</p>
Эксплуатация машинно-тракторного парка	6, 7, 8	8, 9, 10	ПК-12.2	<p>Вопрос 11</p> <p>При повышении тяговой нагрузки крутящий момент на валу двигателя увеличивается за счет:</p> <ol style="list-style-type: none"> <li>1) всережимного регулятора</li> <li>2) корректора</li> <li>3) нагнетательного клапана</li> <li>4) отсечного клапана</li> <li>5) подкачивающего насоса</li> </ol>
Эксплуатация машинно-тракторного парка	6, 7, 8	8, 9, 10	ПК-12.2	<p>Вопрос 12</p> <p>При транспортном обслуживании двух зерноуборочных комбайнов «Дон-1500» потребное количество транспортных средств <math>n_{тр}</math> подсчитывается по формуле:</p> $n_{тр} = W_k n_k / \dots$
Эксплуатация сложной сельскохозяйственной и автотракторной техники с	7	8	ПК-12.2	<p>Вопрос 13</p> <p>К какому поколению относится ГБО, осуществляющее подачу жидкого газа прямо в цилиндры двигателя, где он испаряется.</p>

газобаллонным оборудованием					
Эксплуатация сложной сельскохозяйственной и автотракторной техники с газобаллонным оборудованием	7	8		<i>ПК-12.2</i>	<p>Вопрос 14</p> <p>С какой периодичностью производится освидетельствование автомобильных баллонов для сжиженного нефтяного газа?</p>
Эксплуатация сложной сельскохозяйственной и автотракторной техники с газобаллонным оборудованием	7	8		<i>ПК-12.2</i>	<p>Вопрос 15</p> <p>Технологический процесс освидетельствования автомобильных баллонов для сжатого природного газа должен включать следующие последовательные этапы (вычеркните один или несколько неверных пунктов):</p> <ol style="list-style-type: none"> <li>1. приемку баллонов на освидетельствование и демонтаж баллонных переходников и вентиляей;</li> <li>2. мойку и дегазацию баллонов;</li> <li>3. осмотр внутренней и наружной поверхностей газовых баллонов;</li> <li>4. проверку масс и объемов газовых баллонов;</li> <li>5. проведение гидравлических испытаний и осушку баллонов;</li> <li>6. монтаж баллонных переходников и вентиляей;</li> <li>7. наполнение баллонов сжатым природным газом;</li> <li>8. проверку герметичности вентиляей и опрессовку резьбовых соединений воздухом под давлением 20,0 МПа.</li> </ol>
Эксплуатация сложной сельскохозяйственной и автотракторной техники с газобаллонным оборудованием	7	8		<i>ПК-12.2</i>	<p>Вопрос 16</p> <p>Основными параметрами технологического процесса сжижения сжатого природного газа метана являются ... (назовите давление и температуру):</p> <ol style="list-style-type: none"> <li>1. давление 0,4 МПа;</li> <li>2. давление 20,0 МПа;</li> <li>3. давление 50,0 МПа;</li> <li>4. давление 1000,0 МПа;</li> <li>5. температура +100°С;</li> <li>6. температура минус 100°С;</li> <li>7. температура минус 163°С;</li> <li>8. температура минус 326°С.</li> </ol>
Технология ремонта машин	6, 7, 8	8, 9, 10		<i>ПК-12.3</i>	<p>Вопрос 17</p> <p>Необходимость и целесообразность ремонта машин обусловлены прежде всего:</p> <ol style="list-style-type: none"> <li>а. низкой эффективностью ТО и ремонта</li> <li>б. низким качеством изготовления деталей современных машин</li> <li>в. снижением долговечности, надежности и других свойств вследствие изнашивания деталей, а также коррозии и усталости материала, из которого они изготовлены, неравнопрочностью их деталей и агрегатов</li> </ol>

Технология ремонта машин	6, 7, 8	8, 9, 10		<i>ПК-12.3</i>	Вопрос 18 Пропано-кислородное пламя достигает температуры...
Эксплуатация машинно-тракторного парка	6, 7, 8	8, 9, 10		<i>ПК-12.3</i>	Вопрос 19 При использовании машин проводят: ежегодное, номерное (ТО-1, ТО-2 и ТО-3) и _____ техническое обслуживание.
Эксплуатация машинно-тракторного парка	6, 7, 8	8, 9, 10		<i>ПК-12.3</i>	Вопрос 20 При перерыве в использовании машин более двух месяцев их устанавливают на _____ хранение.
Эксплуатация сложной сельскохозяйственной и автотракторной техники с газобаллонным оборудованием	7	8		<i>ПК-12.3</i>	Вопрос 21 Каким давлением испытывают газовые редукторы для сжиженного нефтяного газа?
Эксплуатация сложной сельскохозяйственной и автотракторной техники с газобаллонным оборудованием	7	8		<i>ПК-12.3</i>	Вопрос 22 С какой периодичностью производится освидетельствование автомобильных баллонов из легированной стали для сжатого природного газа?
Эксплуатация сложной сельскохозяйственной и автотракторной техники с газобаллонным оборудованием	7	8		<i>ПК-12.3</i>	Вопрос 23 Технологический процесс переоборудования автотранспортных средств для работы на газообразном топливе заключается в следующем (вычеркните несколько неверных пунктов): <ol style="list-style-type: none"> <li>1. приёмка автомобиля на переоборудование;</li> <li>2. подготовка комплекта газобаллонного оборудования и автомобиля к монтажу;</li> <li>3. установка на базовом автомобиле газобаллонного оборудования;</li> <li>4. проверка герметичности соединений (опрессовка) газовой системы питания сжатым воздухом или азотом;</li> <li>5. проверка герметичности соединений (опрессовка) газовой системы питания газовым топливом (КПГ или СНГ);</li> <li>6. регулировка системы зажигания и питания на бензине или дизтопливе;</li> <li>7. регулировка системы зажигания и питания на газовом топливе;</li> <li>8. оформление соответствующих документов после переоборудования.</li> </ol>
Эксплуатация сложной сельскохозяйственной и автотракторной техники с	7	8		<i>ПК-12.3</i>	Вопрос 24 Чему равна масса газа метана, закаченного в автомобильный баллон для КПГ с объёмом 50 л при температуре +25°C и давлении 20,0 МПа: <ol style="list-style-type: none"> <li>1. масса сжатого газа мала и ей пренебрегают;</li> <li>2. 3,5 кг;</li> </ol>

газобаллонным оборудованием				3. 7,2 кг; 4. 14,5 кг; 5. 21,2 кг.
Технология ремонта машин	6, 7, 8	8, 9, 10	ПК-12.3	Вопрос 29 При назначении режимов работы современных машин и установок рабочий должен иметь необходимую квалификацию. Квалификацию станочных работ в технологических процессах изготовления (восстановления) деталей машин, в том числе непосредственно связанных с биологическими объектами, определяют по: и. методическим указаниям РГАТУ к. тарифно-квалификационному справочнику л. справочнику технолога нормативам
Технология ремонта машин	6, 7, 8	8, 9, 10	ПК-12.3	Вопрос 30 Для сварки (наплавки) плавлением, в качестве источника тепла, впервые было использовано...
Технология ремонта машин	6, 7, 8	8, 9, 10	ПК-12.3	Вопрос 31 При назначении режимов работы современных машин и установок рабочий должен иметь необходимую квалификацию. Основой для установления разряда работ и присвоения квалификации рабочему являются: и. нормативы к. тарифно-квалификационный справочник л. постановления правительства РФ стандарты предприятия
Технология ремонта машин	6, 7, 8	8, 9, 10	ПК-12.3	Вопрос 32 В настоящее время большее применение в ремонтном и машиностроительном производстве имеет ... сварка (наплавка).
Технология ремонта машин	6, 7, 8	8, 9, 10	ПК-12.3	Вопрос 33 Какие виды ремонта машин существуют: н. текущий о. капитальный п. аварийный р. восстановительный с. базовый системный
Технология ремонта машин	6, 7, 8	8, 9, 10	ПК-12.3	Вопрос 34 Способ восстановления посадки сопряжения, при котором одну деталь подвергают механической обработке, а другую меняют на новую, называют...
Технология ремонта машин	6, 7, 8	8, 9, 10	ПК-12.3	Вопрос 35 Анализ научно-технической информации показывает, что техническое состояние машин считается предельным, когда они достигают такого состояния, при котором: и. теряют работоспособность к. затраты средств и труда, связанные с поддержанием их в работоспособном состоянии в условиях предприятия АПК, становятся больше прибыли, которую они приносят в эксплуатации



				л. теряют исправность требуют резервирования основных систем и агрегатов
Технология ремонта машин	6, 7, 8	8, 9, 10	ПК-12.3	Вопрос 36 Текущий ремонт предусматривает восстановление...
Технология ремонта машин	6, 7, 8	8, 9, 10	ПК-12.3	Вопрос 37 Исходными данными для определения количества оборудования при расчете и проектировании ремонтно-обслуживающих баз в АПК являются: д. рабочий технологический процесс и трудоёмкость выполнения отдельных видов работ и операций е. программа ремонта и численность производственных рабочих наиболее загруженном месяце число постов и участков
Технология ремонта машин	6, 7, 8	8, 9, 10	ПК-12.3	Вопрос 38 Способ нанесения лакокрасочного материала ... характеризуется минимальными потерями.
Технология ремонта машин	6, 7, 8	8, 9, 10	ПК-12.3	Вопрос 39 Укажите рациональный температурный режим использования водного моющего раствора ТМС, при котором проявляется наилучшее очищающее действие? д. $20 \pm 5 \text{ }^\circ\text{C}$ е. $90 \pm 5 \text{ }^\circ\text{C}$ ж. $40 \pm 5 \text{ }^\circ\text{C}$ $80 \pm 5 \text{ }^\circ\text{C}$
Технология ремонта машин	6, 7, 8	8, 9, 10	ПК-12.3	Вопрос 40 Изгиб вала определяется по...
Технология ремонта машин	6, 7, 8	8, 9, 10	ПК-12.3	Вопрос 41 Что в современной научно-технической литературе по ремонтному производству в АПК называется ремонтным фондом: г. поступающая в ремонт машина и её составные части д. оборудование и оснастка, необходимые для ремонта е. рабочее место для осуществления ремонтных работ основные производственные фонды ремонтного предприятия
Технология ремонта машин	6, 7, 8	8, 9, 10	ПК-12.3	Вопрос 42 Какой способ сушки обеспечивает лучшее качество лакокрасочного покрытия?
Технология ремонта машин	6, 7, 8	8, 9, 10	ПК-12.3	Вопрос 43 Поддержание машин в работоспособном состоянии благодаря выполнению ТО и ремонтов дает значительный экономический эффект вследствие: д. уменьшения трудоёмкости технического обслуживания е. снижения долговечности, надежности и других свойств ж. возможности использования их по назначению снижения суммарных издержек, связанных с убытками от простоев и затратами на устранение последствий отказов
Технология ремонта машин	6, 7, 8	8, 9, 10	ПК-12.3	Вопрос 44 В эпоксидную смолу вводят дибутилфталат для придания полимеризованному составу...
Технология ремонта машин	6, 7, 8	8, 9, 10	ПК-12.3	Вопрос 45

				При расчете и проектировании ремонтно-обслуживающих баз в АПК к основному оборудованию ремонтного предприятия относятся: г. моечные машины, конвейеры для разборки и сборки машин, металлорежущие станки д. моечные машины, металлорежущие станки, стелды для обкатки и испытания агрегатов е. моечные машины, конвейеры для разборки и сборки машин, металлорежущие станки, стелды для обкатки и испытания агрегатов
Технология ремонта машин	6, 7, 8	8, 9, 10	ПК-12.3	Вопрос 46 Для определения изгиба вала требуется...
Технология ремонта машин	6, 7, 8	8, 9, 10	ПК-12.3	Вопрос 47 При проектировании технологии сборки зубчатых передач необходимо обеспечить проведение контроля величины: е. бокового зазора между зубьями ж. осевого перемещения колес з. величины пятна контакта зубьев и. расположения пятна контакта зубьев всех указанных контрольных величин
Технология ремонта машин	6, 7, 8	8, 9, 10	ПК-12.3	Вопрос 48 При не достаточной усталостной контактной прочности зуб шестерни...
Технология ремонта машин	6, 7, 8	8, 9, 10	ПК-12.3	Вопрос 49 Значение ресурса близкого к полному, устанавливается нормативно-технической документацией и составляет в современных условиях для машин и их агрегатов: д. 40 % от ресурса нового изделия е. 60 % от ресурса нового изделия ж. 80 % от ресурса нового изделия 90 % от ресурса нового изделия
Технология ремонта машин	6, 7, 8	8, 9, 10	ПК-12.3	Вопрос 50 Длину какого количества звеньев цепи требуется измерить, для определения суммарного износа?
Технология ремонта машин	6, 7, 8	8, 9, 10	ПК-12.3	Вопрос 51 При анализе исходных данных для проектирования технологического процесса при технически равнозначных методах получения формы заготовки и точности ее изготовления, наилучшей будет заготовка, имеющая коэффициент использования материала (КИМ): д. 0,86 е. 0,76 ж. 0,66 0,56
Технология ремонта машин	6, 7, 8	8, 9, 10	ПК-12.3	Вопрос 52 Необходимый крутящий момент затяжки гаек (болтов) головки блока ДВС обеспечивают...
Технология ремонта машин	6, 7, 8	8, 9, 10	ПК-12.3	Вопрос 53 Отечественный и зарубежный научно-технический опыт показывает, что поточная форма организации труда наиболее характерна для: д. ремонтного цеха единичного производства е. обойных работ при ремонте автомобилей ж. универсального цеха

					специализированного цеха
Технология ремонта машин	6, 7, 8	8, 9, 10		ПК-12.3	Вопрос 54 Наиболее широкое распространение в ремонте ДВС получил способ...
Технология ремонта машин	6, 7, 8	8, 9, 10		ПК-12.3	Вопрос 55 Если при проектировании новой техники заданы очень жесткие требования по допуску на сопряжения деталей, то какой из методов достижения заданной точности используют: г. полной взаимозаменяемости д. неполной взаимозаменяемости групповой взаимозаменяемости (селективного подбора)
Технология ремонта машин	6, 7, 8	8, 9, 10		ПК-12.3	Вопрос 56 Для компенсации износа деталей ГРМ ДВС используют способ...
Технология ремонта машин	6, 7, 8	8, 9, 10		ПК-12.3	Вопрос 57 Количество основного технологического оборудования при округленных расчетах производственных участков рассчитывают, используя данные: 5) <i>трудоемкость объектов ремонта</i> 6) <i>продолжительность технологических операций</i> 7) <i>физические параметры объектов ремонта</i> 8) <i>численность рабочих</i> г. 1, 2, 3 д. 1, 2, 3, 4 2, 3, 4
Технология ремонта машин	6, 7, 8	8, 9, 10		ПК-12.3	Вопрос 58 Крышки коренных подшипников коленчатого вала затягивают с нормируемым...
Технология ремонта машин	6, 7, 8	8, 9, 10		ПК-12.3	Вопрос 59 При расчете и проектировании ремонтно-обслуживающих баз в АПК число станков распределяют по основным видам, пользуясь следующим процентным соотношением: г. токарные – 35...50%; фрезерные – 10...12%; сверлильные – 10...15% д. токарные – 15...20%; фрезерные – 40...50%; сверлильные – 25...30% токарные – 35...50%; фрезерные – 25...30%; сверлильные – 5...10%
Технология ремонта машин	6, 7, 8	8, 9, 10		ПК-12.3	Вопрос 60 Химический состав (механические свойства) слоя наплавленного газопламенной наплавкой зависит от химического состава...

**Ключи к заданиям:**

Дисциплина	Семестр изучения			Шифр индикатора	Ключи к заданиям
	ОФО	ЗФО	ОЗФО		
Технология ремонта машин	6, 7, 8	8, 9, 10		ПК-12.1	Вопрос 1 Правильный ответ: а
Технология ремонта машин	6, 7, 8	8, 9, 10		ПК-12.1	Вопрос 2 Правильный ответ: крутящим моментом

Эксплуатация машинно-тракторного парка	6, 7, 8	8, 9, 10		<i>ПК-12.1</i>	Вопрос 3 Правильный ответ: 3
Эксплуатация машинно-тракторного парка	6, 7, 8	8, 9, 10		<i>ПК-12.1</i>	Вопрос 4 Правильный ответ: 2
Эксплуатация сложной сельскохозяйственной и автотракторной техники с газобаллонным оборудованием	7	8		<i>ПК-12.1</i>	Вопрос 5 Правильный ответ: Предохранительный (пожарный) клапан для баллона
Эксплуатация сложной сельскохозяйственной и автотракторной техники с газобаллонным оборудованием	7	8		<i>ПК-12.1</i>	Вопрос 6 Правильный ответ: эжекции (всасывания)
Эксплуатация сложной сельскохозяйственной и автотракторной техники с газобаллонным оборудованием	7	8		<i>ПК-12.1</i>	Вопрос 7 Правильный ответ: 7
Эксплуатация сложной сельскохозяйственной и автотракторной техники с газобаллонным оборудованием	7	8		<i>ПК-12.1</i>	Вопрос 8 Правильный ответ: 1
Технология ремонта машин	6, 7, 8	8, 9, 10		<i>ПК-12.2</i>	Вопрос 9 Правильный ответ: а
Технология ремонта машин	6, 7, 8	8, 9, 10		<i>ПК-12.2</i>	Вопрос 10 Правильный ответ: наплавочной проволоки
Эксплуатация машинно-тракторного парка	6, 7, 8	8, 9, 10		<i>ПК-12.2</i>	Вопрос 11 Правильный ответ: 2
Эксплуатация машинно-тракторного парка	6, 7, 8	8, 9, 10		<i>ПК-12.2</i>	Вопрос 12 Правильный ответ: $W_{тр}$
Эксплуатация сложной сельскохозяйственной и автотракторной техники с газобаллонным оборудованием	7	8		<i>ПК-12.2</i>	Вопрос 13 Правильный ответ: пятое
Эксплуатация сложной сельскохозяйственной и автотракторной техники с газобаллонным оборудованием	7	8		<i>ПК-12.2</i>	Вопрос 14 Правильный ответ: 1 раз в 2 года

Эксплуатация сложной сельскохозяйственной и автотракторной техники с газобаллонным оборудованием	7	8		<i>ПК-12.2</i>	Вопрос 15 Правильный ответ: 7
Эксплуатация сложной сельскохозяйственной и автотракторной техники с газобаллонным оборудованием	7	8		<i>ПК-12.2</i>	Вопрос 16 Правильный ответ: 1, 7
Технология ремонта машин	6, 7, 8	8, 9, 10		<i>ПК-12.3</i>	Вопрос 17 Правильный ответ: в
Технология ремонта машин	6, 7, 8	8, 9, 10		<i>ПК-12.3</i>	Вопрос 18 Правильный ответ: 2600 °С
Эксплуатация машинно-тракторного парка	6, 7, 8	8, 9, 10		<i>ПК-12.3</i>	Вопрос 19 Правильный ответ: сезонное
Эксплуатация машинно-тракторного парка	6, 7, 8	8, 9, 10		<i>ПК-12.3</i>	Вопрос 20 Правильный ответ: длительное
Эксплуатация сложной сельскохозяйственной и автотракторной техники с газобаллонным оборудованием	7	8		<i>ПК-12.3</i>	Вопрос 21 Правильный ответ: 1,6 МПа
Эксплуатация сложной сельскохозяйственной и автотракторной техники с газобаллонным оборудованием	7	8		<i>ПК-12.3</i>	Вопрос 22 Правильный ответ: 1 раз в 5 лет
Эксплуатация сложной сельскохозяйственной и автотракторной техники с газобаллонным оборудованием	7	8		<i>ПК-12.3</i>	Вопрос 23 Правильный ответ: 5, 6
Эксплуатация сложной сельскохозяйственной и автотракторной техники с газобаллонным оборудованием	7	8		<i>ПК-12.3</i>	Вопрос 24 Правильный ответ: 3
Технология ремонта машин	6, 7, 8	8, 9, 10		<i>ПК-12.3</i>	Вопрос 29 Правильный ответ: б
Технология ремонта машин	6, 7, 8	8, 9, 10		<i>ПК-12.3</i>	Вопрос 30 Правильный ответ: газовое пламя
Технология ремонта машин	6, 7, 8	8, 9, 10		<i>ПК-12.3</i>	Вопрос 31

					Правильный ответ: б
Технология ремонта машин	6, 7, 8	8, 9, 10		<i>ПК-12.3</i>	Вопрос 32 Правильный ответ: электродуговая
Технология ремонта машин	6, 7, 8	8, 9, 10		<i>ПК-12.3</i>	Вопрос 33 Правильный ответ: а, б, г
Технология ремонта машин	6, 7, 8	8, 9, 10		<i>ПК-12.3</i>	Вопрос 34 Правильный ответ: способ ремонтных размеров
Технология ремонта машин	6, 7, 8	8, 9, 10		<i>ПК-12.3</i>	Вопрос 35 Правильный ответ: а
Технология ремонта машин	6, 7, 8	8, 9, 10		<i>ПК-12.3</i>	Вопрос 36 Правильный ответ: работоспособности
Технология ремонта машин	6, 7, 8	8, 9, 10		<i>ПК-12.3</i>	Вопрос 37 Правильный ответ: а
Технология ремонта машин	6, 7, 8	8, 9, 10		<i>ПК-12.3</i>	Вопрос 38 Правильный ответ: в электростатическом поле
Технология ремонта машин	6, 7, 8	8, 9, 10		<i>ПК-12.3</i>	Вопрос 39 Правильный ответ: г
Технология ремонта машин	6, 7, 8	8, 9, 10		<i>ПК-12.3</i>	Вопрос 40 Правильный ответ: радиальному биению
Технология ремонта машин	6, 7, 8	8, 9, 10		<i>ПК-12.3</i>	Вопрос 41 Правильный ответ: а
Технология ремонта машин	6, 7, 8	8, 9, 10		<i>ПК-12.3</i>	Вопрос 42 Правильный ответ: терморadiационный
Технология ремонта машин	6, 7, 8	8, 9, 10		<i>ПК-12.3</i>	Вопрос 43 Правильный ответ: г
Технология ремонта машин	6, 7, 8	8, 9, 10		<i>ПК-12.3</i>	Вопрос 44 Правильный ответ: пластичности
Технология ремонта машин	6, 7, 8	8, 9, 10		<i>ПК-12.3</i>	Вопрос 45 Правильный ответ: в
Технология ремонта машин	6, 7, 8	8, 9, 10		<i>ПК-12.3</i>	Вопрос 46 Правильный ответ: индикаторная головка
Технология ремонта машин	6, 7, 8	8, 9, 10		<i>ПК-12.3</i>	Вопрос 47 Правильный ответ: д
Технология ремонта машин	6, 7, 8	8, 9, 10		<i>ПК-12.3</i>	Вопрос 48 Правильный ответ: выкрашивается
Технология ремонта машин	6, 7, 8	8, 9, 10		<i>ПК-12.3</i>	Вопрос 49 Правильный ответ: в
Технология ремонта машин	6, 7, 8	8, 9, 10		<i>ПК-12.3</i>	Вопрос 50 Правильный ответ: 10
Технология ремонта машин	6, 7, 8	8, 9, 10		<i>ПК-12.3</i>	Вопрос 51 Правильный ответ: а
Технология ремонта машин	6, 7, 8	8, 9, 10		<i>ПК-12.3</i>	Вопрос 52 Правильный ответ: динамометрическим ключом

Технология ремонта машин	6, 7, 8	8, 9, 10		<i>ПК-12.3</i>	Вопрос 53 Правильный ответ: г
Технология ремонта машин	6, 7, 8	8, 9, 10		<i>ПК-12.3</i>	Вопрос 54 Правильный ответ: ремонтных размеров
Технология ремонта машин	6, 7, 8	8, 9, 10		<i>ПК-12.3</i>	Вопрос 55 Правильный ответ: в
Технология ремонта машин	6, 7, 8	8, 9, 10		<i>ПК-12.3</i>	Вопрос 56 Правильный ответ: регулировок
Технология ремонта машин	6, 7, 8	8, 9, 10		<i>ПК-12.3</i>	Вопрос 57 Правильный ответ: а
Технология ремонта машин	6, 7, 8	8, 9, 10		<i>ПК-12.3</i>	Вопрос 58 Правильный ответ: крутящим моментом
Технология ремонта машин	6, 7, 8	8, 9, 10		<i>ПК-12.3</i>	Вопрос 59 Правильный ответ: а
Технология ремонта машин	6, 7, 8	8, 9, 10		<i>ПК-12.3</i>	Вопрос 60 Правильный ответ: наплавочной проволоки

---

Для каждой компетенции ФОС сохраняется отдельным файлом.

## ОЦЕНОЧНЫЕ МАТЕРИАЛЫ ДЛЯ ПРОВЕРКИ СФОРМИРОВАННОСТИ КОМПЕТЕНЦИИ

### Направление подготовки/специальность:

Код	35.03.06
Название	Агроинженерия
Направленность/профиль	Технические системы в агробизнесе

Шифр компетенции	ПК-13
Название компетенции	Способен организовать материально-техническое обеспечение инженерных систем (технические средства для обслуживания и ремонта сельскохозяйственной техники и оборудования)

### Индикаторы достижения компетенции:

Шифр индикатора	ПК-13.1
Наименование индикатора	Демонстрирует знания материально-технического обеспечения

Шифр индикатора	ПК-13.2
Наименование индикатора	Знает количественный и качественный состав сельскохозяйственной техники, ведет ее учет, перемещения, объема выполняемых подчиненными работ, потребления материальных ресурсов, затрат на ремонт, техническое обслуживание сельскохозяйственной техники и оформление соответствующих документов

Шифр индикатора	ПК-13.3
Наименование индикатора	Осуществляет подбор сторонних организаций и оформляет с ними договоры для материально-технического обеспечения. Осуществляет оформление документации на получаемые и отправляемые грузы, а также на транспортные средства для их доставки

### Формирование компетенции:

Дисциплина	Семестр изучения			Шифр индикатора	Задания (тесты, вопросы, задачи, расчетные и ситуационные задачи, кейсы и т.д.)**
	ОФО	ЗФО	ОЗФО		
Материально-техническое обеспечение инженерных систем	8	8		ПК-13.1	Вопрос 1 Какими показателями характеризуется экономическая эффективность использования земли? 1. Урожайностью; 2. Валовым сбором; 3. Внутренним валовым продуктом; 4. Внутренним валовым продуктом, валовым доходом и прибылью на 1 га с. х угодий.
Материально-техническое обеспечение инженерных систем	8	8		ПК-13.1	Вопрос 2 В чем суть экономической оценки земли? 1. Экономическая оценка земли необходима для определения её относительной ценности как средства производства в с/х; 2. Экономическая оценка земли необходима для определения уровня её использования в сельском хозяйстве; 3. Экономическая оценка земли необходима для определения эффективности её использования как средства производства в сельском хозяйстве.



Материально-техническое обеспечение инженерных систем	8	8		<i>ПК-13.1</i>	<p>Вопрос 3</p> <p>Назовите основные пути повышения эффективности использования земли.</p> <ol style="list-style-type: none"> <li>1. Система мероприятий повышения плодородия земель;</li> <li>2. Аренда земли в сельском хозяйстве;</li> <li>3. Увеличение внесения органических и минеральных удобрений;</li> <li>4. Расширение посевных площадей технических культур.</li> </ol>
Материально-техническое обеспечение инженерных систем	8	8		<i>ПК-13.1</i>	<p>Вопрос 4</p> <p>Производительность агрегата – это объем работы заданного качества, выполненный за _____</p>
Материально-техническое обеспечение инженерных систем	8	8		<i>ПК-13.1</i>	<p>Вопрос 5</p> <p>Периодичность проведения ТО автомобилей зависит от марки автомобиля, природно-климатических условий и категории _____</p>
Материально-техническое обеспечение инженерных систем	8	8		<i>ПК-13.1</i>	<p>Вопрос 6</p> <p>За условный эталонный трактор принят такой, который за час сменного времени вспашет один _____</p>
Материально-техническое обеспечение инженерных систем	8	8		<i>ПК-13.2</i>	<p>Вопрос 7</p> <p>Что понимается под трудовыми ресурсами сельского хозяйства?</p> <ol style="list-style-type: none"> <li>1. Трудоспособное население, которое проживает в сельской местности;</li> <li>2. Трудоспособное население, занятое в сельскохозяйственном производстве;</li> <li>3. Трудоспособное население занятое в отраслях АПК.</li> </ol>
Материально-техническое обеспечение инженерных систем	8	8		<i>ПК-13.2</i>	<p>Вопрос 8</p> <p>Какие изменения наблюдаются в количественном, профессиональном составе и квалификации работников сельского хозяйства?</p> <ol style="list-style-type: none"> <li>1. Численность работников в с. х предприятиях увеличивается;</li> <li>2. Численность работников в с. х предприятиях уменьшается;</li> <li>3. Часть квалифицированных работников и специалистов в с. х предприятиях увеличивается;</li> <li>4. Демографическая структура сельского хозяйства ухудшается.</li> </ol>
Материально-техническое обеспечение инженерных систем	8	8		<i>ПК-13.2</i>	<p>Вопрос 9</p> <p>Какие особенности использования трудовых ресурсов в с. х в условиях рыночных отношений?</p> <ol style="list-style-type: none"> <li>1. Трудовые ресурсы равномерно используются в течении года;</li> <li>2. Трудовые ресурсы характеризуются сезонным использованием;</li> <li>3. Рынок рабочей силы создает определенные возможности свободного выбора сферы приложения труда по форме собственности и видам хозяйствования;</li> <li>4. Рынок рабочей силы формируется с учетом действия закономерности.</li> </ol>
Материально-техническое обеспечение инженерных систем	8	8		<i>ПК-13.2</i>	<p>Вопрос 10</p> <p>Периодичность проведения ТО–1, ТО-2 и ТО-3 тракторов К-701 в моточасах составляет: _____, _____, _____</p>

Материально-техническое обеспечение инженерных систем	8	8		<i>ПК-13.2</i>	Вопрос 11 Стуки в шатунных подшипниках усиливаются при резком переходе к _____ частоте вращения коленчатого вала.
Материально-техническое обеспечение инженерных систем	8	8		<i>ПК-13.2</i>	Вопрос 12 Трактор МТЗ-80 выполняет сельскохозяйственные работы с плановым расходом топлива 10 л/ч; ТО-2 должно проводиться после выработки _____ литров топлива.
Материально-техническое обеспечение инженерных систем	8	8		<i>ПК-13.3</i>	Вопрос 13 Какие показатели характеризуют уровень использования трудовых ресурсов? 1. Трудоёмкость одного рабочего за год; 2. Уровень производительности труда одного рабочего за год; 3. Коэффициент сезонности использования трудовых ресурсов; 4. Коэффициент использования трудовых ресурсов.
Материально-техническое обеспечение инженерных систем	8	8		<i>ПК-13.3</i>	Вопрос 14 В чем суть производительности труда? 1. Это способность конкретного труда создавать определенное количество продукции; 2. Это способность конкретного труда создавать определенное количество продукции на единицу производственных затрат; 3. Это способность конкретного труда создавать определенное количество продукции за единицу рабочего времени; 4. Это объём произведенной продукции в хозяйстве за определённый период времени (день, год).
Материально-техническое обеспечение инженерных систем	8	8		<i>ПК-13.3</i>	Вопрос 15 Какие показатели определяют уровень производительности труда в сельском хозяйстве? 1. Производством отдельных видов сельскохозяйственной продукции в натуральном выражении в расчете на 1 чел-час; 2. Прямыми затратами труда(чел-час) на производство 1 ц продукции; 3. Прямыми затратами труда(чел-час) на 1 га посева сельскохозяйственных культур; 4. Прямыми затратами труда (чел-час) на 1 голову скота; 5. Стоимостью валовой продукции сельского хозяйства в расчете на 1 чел-час.
Материально-техническое обеспечение инженерных систем	8	8		<i>ПК-13.3</i>	Вопрос 16 Виды технического обслуживания машин (ТО): – при эксплуатационной обкатке – при использовании машин – в особых условиях эксплуатации – при _____
Материально-техническое обеспечение инженерных систем	8	8		<i>ПК-13.3</i>	Вопрос 17 Агрегат, составленный из нескольких разнородных машин, одновременно выполняющих различные технологические операции, называется _____
Материально-техническое	8	8		<i>ПК-13.3</i>	Вопрос 18

обеспечение инженерных систем				Технические средства диагностирования могут быть переносными, передвижными и _____
Материально-техническое обеспечение инженерных систем	8	8	<i>ПК-13.3</i>	Вопрос 19 Какое главное преимущество дизельных двигателей по сравнению с бензиновыми: 1. Долговечность 2. Экологичность 3. Приемистость 4. Экономичность
Материально-техническое обеспечение инженерных систем	8	8	<i>ПК-13.3</i>	Вопрос 20 Оценочным показателем самовоспламеняемости дизельного топлива является: 1. Октановое число 2. Число Авогадро 3. Цетановое число 4. Пусковые свойства
Материально-техническое обеспечение инженерных систем	8	8	<i>ПК-13.3</i>	Вопрос 21 Какая марка дизтоплива предназначена для применения при температуре окружающего воздуха при -20 <sup>0</sup> С и выше: 1. Л 2. А 3. З 4. ДТ
Материально-техническое обеспечение инженерных систем	8	8	<i>ПК-13.3</i>	Вопрос 22 Верно ли утверждение При помощи «индекса вязкости» можно охарактеризовать вязкостно-температурные свойства (зависимость изменения вязкости смазки от изменения рабочей температуры).
Материально-техническое обеспечение инженерных систем	8	8	<i>ПК-13.3</i>	Вопрос 23 Верно ли утверждение Показатель качества, характеризующий склонность нефтепродуктов к образованию твердого углеродистого остатка, называется термическая стабильность.
Материально-техническое обеспечение инженерных систем	8	8	<i>ПК-13.3</i>	Вопрос 24 Верно ли утверждение Под стабильностью понимается способность масел сохранять свои первоначальные свойства и противостоять внешнему воздействию.
Материально-техническое обеспечение инженерных систем	8	8	<i>ПК-13.3</i>	Вопрос 25 Природные газы газовых месторождений практически полностью состоят из: 1. Пропана 2. Бутана 3. Этана 4. Метана

Материально-техническое обеспечение инженерных систем	8	8		<i>ПК-13.3</i>	Вопрос 26 Компримированный газ это: 1. Доменный газ 2. Сжатый газ 3. Сжиженный газ 4. Генераторный газ
Материально-техническое обеспечение инженерных систем	8	8		<i>ПК-13.3</i>	Вопрос 27 Какая марка сжиженного газа применяется для автомобилей от -20 до -35°C: 1. ПБА 2. СПБТЗ 3. СПБТЛ 4. ПА
Материально-техническое обеспечение инженерных систем	8	8		<i>ПК-13.3</i>	Вопрос 28 Верно ли утверждение Способность смазки сопротивляться расслаиванию, называется радиационная стойкость.
Материально-техническое обеспечение инженерных систем	8	8		<i>ПК-13.3</i>	Вопрос 29 Верно ли утверждение Под действием микроорганизмов, попавших в смазку и развившихся в ней, происходит изменение состава и свойств смазок.
Материально-техническое обеспечение инженерных систем	8	8		<i>ПК-13.3</i>	Вопрос 30 Верно ли утверждение Растворимость смазки в воде зависит от природы загустителя.
Материально-техническое обеспечение инженерных систем	8	8		<i>ПК-13.3</i>	Вопрос 31 Между трущимися поверхностями отсутствует смазочное вещество, к какому виду трения оно относится: 1. Сухому 2. Граничному 3. Жидкостному 4. Смешанному
Материально-техническое обеспечение инженерных систем	8	8		<i>ПК-13.3</i>	Вопрос 32 Какого вида трения не существует: 1. Сухого трения 2. Граничного трения 3. Жидкостного трения 4. Статического трения
Материально-техническое обеспечение инженерных систем	8	8		<i>ПК-13.3</i>	Вопрос 33 При каком виде трения имеют место наиболее высокие потери энергии: 1. Сухом 2. Полужидкостном

				3. Жидкостном 4. Качения
Материально-техническое обеспечение инженерных систем	8	8	<i>ПК-13.3</i>	Вопрос 34 Исправьте утверждение: Для зимних и летних масел температура застывания одинакова.
Материально-техническое обеспечение инженерных систем	8	8	<i>ПК-13.3</i>	Вопрос 35 Исправьте утверждение: К органическим загустителям относятся силикагель, бентонит, технический углерод (сажа) и некоторые другие.
Материально-техническое обеспечение инженерных систем	8	8	<i>ПК-13.3</i>	Вопрос 36 Исправьте утверждение: Индексом О обозначаются пластичные смазки общего назначения для обычных температур (солидолы).
Материально-техническое обеспечение инженерных систем	8	8	<i>ПК-13.3</i>	Вопрос 37 Твёрдое тело движется в жидкости, к какому виду изнашивания оно относится: 1. Механическому 2. Абразивному 3. Кавитационному 4. Эрозионному
Материально-техническое обеспечение инженерных систем	8	8	<i>ПК-13.3</i>	Вопрос 38 Какие виды смазок получают путём образования однотипных молекул органических веществ с желательными свойствами: 1. Минеральные 2. Растительные 3. Животные 4. Синтетические
Материально-техническое обеспечение инженерных систем	8	8	<i>ПК-13.3</i>	Вопрос 39 Какие смазочные материалы не входят в классификацию по внешнему состоянию: 1. Твёрдые 2. Газообразные 3. Жидкие 4. Пластичные
Материально-техническое обеспечение инженерных систем	8	8	<i>ПК-13.3</i>	Вопрос 40 Исправьте утверждение: Склонность масла при нагревании образовывать остаток (после испарения летучих фракций) с последующим термическим разложением остатка масла в отсутствии воздуха, называется радиационная стойкость.
Материально-техническое	8	8	<i>ПК-13.3</i>	Вопрос 41 Исправьте утверждение: Антифрикционные смазки являются самой малочисленной группой пластических смазок.

обеспечение инженерных систем					
Материально-техническое обеспечение инженерных систем	8	8		<i>ПК-13.3</i>	Вопрос 42 Исправьте утверждение: В зависимости от применения смазки делят на 2 группы: общего назначения и специализированные.
Материально-техническое обеспечение инженерных систем	8	8		<i>ПК-13.3</i>	Вопрос 43 Предметом какой учебной дисциплины являются производственные отношения, которые возникают в хоз. деятельности предприятия и которые складываются соответственно требованиям экономич. законов и закономерностей функционирования и развития общественного производства? 1. Политэкономии; 2. Экономики предприятия; 3. Экономика.
Материально-техническое обеспечение инженерных систем	8	8		<i>ПК-13.3</i>	Вопрос 44 Что является основным звеном народного хозяйства? 1. Предприятие; 2. Отрасль; 3. Производство.
Материально-техническое обеспечение инженерных систем	8	8		<i>ПК-13.3</i>	Вопрос 45 Какое предприятие выполняет различные функции как субъект хозяйствования? 1. Банк; 2. Магазин; 3. Фермерское хозяйство.
Материально-техническое обеспечение инженерных систем	8	8		<i>ПК-13.3</i>	Вопрос 46 Максимальное давление воздуха в камере сгорания в конце такта сжатия есть _____.
Материально-техническое обеспечение инженерных систем	8	8		<i>ПК-13.3</i>	Вопрос 47 Трактор МТЗ-80 – это колесный трактор относящийся к тяговому классу _____.
Материально-техническое обеспечение инженерных систем	8	8		<i>ПК-13.3</i>	Вопрос 48 Удельный расход топлива двигателя определяется по формуле: $g_e = G_T / \dots$
Материально-техническое обеспечение инженерных систем	8	8		<i>ПК-13.3</i>	Вопрос 49 Какими показателями характеризуется экономическая эффективность использования земли? 1. Урожайностью; 2. Валовым сбором;

				3. Внутренним валовым продуктом; 4. Внутренним валовым продуктом, валовым доходом и прибылью на 1га с. х угодий.
Материально-техническое обеспечение инженерных систем	8	8	<i>ПК-13.3</i>	Вопрос 50 В чем суть экономической оценки земли? 1. Экономическая оценка земли необходима для определения её относительной ценности как средства производства в с/х; 2. Экономическая оценка земли необходима для определения уровня её использования в сельском хозяйстве; 3. Экономическая оценка земли необходима для определения эффективности её использования как средства производства в сельском хозяйстве.
Материально-техническое обеспечение инженерных систем	8	8	<i>ПК-13.3</i>	Вопрос 51 Назовите основные пути повышения эффективности использования земли. 1. Система мероприятий повышения плодородия земель; 2. Аренда земли в сельском хозяйстве; 3. Увеличение внесения органических и минеральных удобрений; 4. Расширение посевных площадей технических культур.
Материально-техническое обеспечение инженерных систем	8	8	<i>ПК-13.3</i>	Вопрос 52 Производительность агрегата – это объем работы заданного качества, выполненный за _____
Материально-техническое обеспечение инженерных систем	8	8	<i>ПК-13.3</i>	Вопрос 53 Периодичность проведения ТО автомобилей зависит от марки автомобиля, природно-климатических условий и категории _____
Материально-техническое обеспечение инженерных систем	8	8	<i>ПК-13.3</i>	Вопрос 54 За условный эталонный трактор принят такой, который за час сменного времени вспашет один _____
Материально-техническое обеспечение инженерных систем	8	8	<i>ПК-13.3</i>	Вопрос 55 Что понимается под трудовыми ресурсами сельского хозяйства? 1. Трудоспособное население, которое проживает в сельской местности; 2. Трудоспособное население, занятое в сельскохозяйственном производстве; 3. Трудоспособное население занятое в отраслях АПК.
Материально-техническое обеспечение инженерных систем	8	8	<i>ПК-13.3</i>	Вопрос 56 Какие изменения наблюдаются в количественном, профессиональном составе и квалификации работников сельского хозяйства? 1. Численность работников в с. х предприятиях увеличивается; 2. Численность работников в с. х предприятиях уменьшается; 3. Часть квалифицированных работников и специалистов в с. х предприятиях увеличивается; 4. Демографическая структура сельского хозяйства ухудшается.

Материально-техническое обеспечение инженерных систем	8	8		<i>ПК-13.3</i>	Вопрос 57 Какие особенности использования трудовых ресурсов в с. х в условиях рыночных отношений? 1. Трудовые ресурсы равномерно используются в течении года; 2. Трудовые ресурсы характеризуются сезонным использованием; 3. Рынок рабочей силы создает определенные возможности свободного выбора сферы приложения труда по форме собственности и видам хозяйствования; 4. Рынок рабочей силы формируется с учетом действия закономерности.
Материально-техническое обеспечение инженерных систем	8	8		<i>ПК-13.3</i>	Вопрос 58 Периодичность проведения ТО–1, ТО-2 и ТО-3 тракторов К-701 в моточасах составляет: _____, _____, _____
Материально-техническое обеспечение инженерных систем	8	8		<i>ПК-13.3</i>	Вопрос 59 Стуки в шатунных подшипниках усиливаются при резком переходе к _____ частоте вращения коленчатого вала
Материально-техническое обеспечение инженерных систем	8	8		<i>ПК-13.3</i>	Вопрос 60 Трактор МТЗ-80 выполняет сельскохозяйственные работы с плановым расходом топлива 10 л/ч; ТО-2 должно проводиться после выработки _____ литров топлива.

**Ключи к заданиям:**

Дисциплина	Семестр изучения			Шифр индикатора	Ключи к заданиям
	ОФО	ЗФО	ОЗФО		
Материально-техническое обеспечение инженерных систем	8	8		<i>ПК-13.1</i>	Вопрос 1 Правильный ответ: 2
Материально-техническое обеспечение инженерных систем	8	8		<i>ПК-13.1</i>	Вопрос 2 Правильный ответ: 1
Материально-техническое обеспечение инженерных систем	8	8		<i>ПК-13.1</i>	Вопрос 3 Правильный ответ: 3
Материально-техническое обеспечение инженерных систем	8	8		<i>ПК-13.1</i>	Вопрос 4 Правильный ответ: Единицу времени
Материально-техническое обеспечение инженерных систем	8	8		<i>ПК-13.1</i>	Вопрос 5 Правильный ответ: Дорог



Материально-техническое обеспечение инженерных систем	8	8		<i>ПК-13.1</i>	Вопрос 6 Правильный ответ: Условный эталонный гектар
Материально-техническое обеспечение инженерных систем	8	8		<i>ПК-13.2</i>	Вопрос 7 Правильный ответ: 3
Материально-техническое обеспечение инженерных систем	8	8		<i>ПК-13.2</i>	Вопрос 8 Правильный ответ: 2
Материально-техническое обеспечение инженерных систем	8	8		<i>ПК-13.2</i>	Вопрос 9 Правильный ответ: 3
Материально-техническое обеспечение инженерных систем	8	8		<i>ПК-13.2</i>	Вопрос 10 Правильный ответ: 125, 500, 1000
Материально-техническое обеспечение инженерных систем	8	8		<i>ПК-13.2</i>	Вопрос 11 Правильный ответ: Минимальной
Материально-техническое обеспечение инженерных систем	8	8		<i>ПК-13.2</i>	Вопрос 12 Правильный ответ: 5000
Материально-техническое обеспечение инженерных систем	8	8		<i>ПК-13.3</i>	Вопрос 13 Правильный ответ: 3
Материально-техническое обеспечение инженерных систем	8	8		<i>ПК-13.3</i>	Вопрос 14 Правильный ответ: 2
Материально-техническое обеспечение инженерных систем	8	8		<i>ПК-13.3</i>	Вопрос 15 Правильный ответ: 2
Материально-техническое обеспечение инженерных систем	8	8		<i>ПК-13.3</i>	Вопрос 16 Правильный ответ: Хранении
Материально-техническое обеспечение инженерных систем	8	8		<i>ПК-13.3</i>	Вопрос 17 Правильный ответ: Комбинированным
Материально-техническое обеспечение инженерных систем	8	8		<i>ПК-13.3</i>	Вопрос 18 Правильный ответ: Стационарным
Материально-техническое обеспечение инженерных систем	8	8		<i>ПК-13.3</i>	Вопрос 19 Правильный ответ: 4

Материально-техническое обеспечение инженерных систем	8	8		<i>ПК-13.3</i>	Вопрос 20 Правильный ответ: 3
Материально-техническое обеспечение инженерных систем	8	8		<i>ПК-13.3</i>	Вопрос 21 Правильный ответ: 3
Материально-техническое обеспечение инженерных систем	8	8		<i>ПК-13.3</i>	Вопрос 22 Правильный ответ: верно
Материально-техническое обеспечение инженерных систем	8	8		<i>ПК-13.3</i>	Вопрос 23 Правильный ответ: не верно
Материально-техническое обеспечение инженерных систем	8	8		<i>ПК-13.3</i>	Вопрос 24 Правильный ответ: верно
Материально-техническое обеспечение инженерных систем	8	8		<i>ПК-13.3</i>	Вопрос 25 Правильный ответ: 4
Материально-техническое обеспечение инженерных систем	8	8		<i>ПК-13.3</i>	Вопрос 26 Правильный ответ: 2
Материально-техническое обеспечение инженерных систем	8	8		<i>ПК-13.3</i>	Вопрос 27 Правильный ответ: 4
Материально-техническое обеспечение инженерных систем	8	8		<i>ПК-13.3</i>	Вопрос 28 Правильный ответ: не верно
Материально-техническое обеспечение инженерных систем	8	8		<i>ПК-13.3</i>	Вопрос 29 Правильный ответ: верно
Материально-техническое обеспечение инженерных систем	8	8		<i>ПК-13.3</i>	Вопрос 30 Правильный ответ: верно
Материально-техническое обеспечение инженерных систем	8	8		<i>ПК-13.3</i>	Вопрос 31 Правильный ответ: 1
Материально-техническое обеспечение инженерных систем	8	8		<i>ПК-13.3</i>	Вопрос 32 Правильный ответ: 4
Материально-техническое обеспечение инженерных систем	8	8		<i>ПК-13.3</i>	Вопрос 33 Правильный ответ: 1

Материально-техническое обеспечение инженерных систем	8	8		<i>ПК-13.3</i>	Вопрос 34 Правильный ответ: для зимних значительно ниже чем для летних
Материально-техническое обеспечение инженерных систем	8	8		<i>ПК-13.3</i>	Вопрос 35 Правильный ответ: мыла, твердые углеводороды, пигменты и некоторые кристаллические полимеры
Материально-техническое обеспечение инженерных систем	8	8		<i>ПК-13.3</i>	Вопрос 36 Правильный ответ: индексом С
Материально-техническое обеспечение инженерных систем	8	8		<i>ПК-13.3</i>	Вопрос 37 Правильный ответ: 3
Материально-техническое обеспечение инженерных систем	8	8		<i>ПК-13.3</i>	Вопрос 38 Правильный ответ: 1
Материально-техническое обеспечение инженерных систем	8	8		<i>ПК-13.3</i>	Вопрос 39 Правильный ответ: 3
Материально-техническое обеспечение инженерных систем	8	8		<i>ПК-13.3</i>	Вопрос 40 Правильный ответ: коксуемость
Материально-техническое обеспечение инженерных систем	8	8		<i>ПК-13.3</i>	Вопрос 41 Правильный ответ: многочисленной
Материально-техническое обеспечение инженерных систем	8	8		<i>ПК-13.3</i>	Вопрос 42 Правильный ответ: еще многоцелевые
Материально-техническое обеспечение инженерных систем	8	8		<i>ПК-13.3</i>	Вопрос 43 Правильный ответ: 2
Материально-техническое обеспечение инженерных систем	8	8		<i>ПК-13.3</i>	Вопрос 44 Правильный ответ: 1
Материально-техническое обеспечение инженерных систем	8	8		<i>ПК-13.3</i>	Вопрос 45 Правильный ответ: 3
Материально-техническое обеспечение инженерных систем	8	8		<i>ПК-13.3</i>	Вопрос 46 Правильный ответ: компрессия
Материально-техническое обеспечение инженерных систем	8	8		<i>ПК-13.3</i>	Вопрос 47 Правильный ответ: 1, 4

Материально-техническое обеспечение инженерных систем	8	8		<i>ПК-13.3</i>	Вопрос 48 Правильный ответ: №
Материально-техническое обеспечение инженерных систем	8	8		<i>ПК-13.3</i>	Вопрос 49 Правильный ответ: 2
Материально-техническое обеспечение инженерных систем	8	8		<i>ПК-13.3</i>	Вопрос 50 Правильный ответ: 1
Материально-техническое обеспечение инженерных систем	8	8		<i>ПК-13.3</i>	Вопрос 51 Правильный ответ: 3
Материально-техническое обеспечение инженерных систем	8	8		<i>ПК-13.3</i>	Вопрос 52 Правильный ответ: единицу времени
Материально-техническое обеспечение инженерных систем	8	8		<i>ПК-13.3</i>	Вопрос 53 Правильный ответ: дорог
Материально-техническое обеспечение инженерных систем	8	8		<i>ПК-13.3</i>	Вопрос 54 Правильный ответ: условный эталонный гектар
Материально-техническое обеспечение инженерных систем	8	8		<i>ПК-13.3</i>	Вопрос 55 Правильный ответ: 3
Материально-техническое обеспечение инженерных систем	8	8		<i>ПК-13.3</i>	Вопрос 56 Правильный ответ: 2
Материально-техническое обеспечение инженерных систем	8	8		<i>ПК-13.3</i>	Вопрос 57 Правильный ответ: 3
Материально-техническое обеспечение инженерных систем	8	8		<i>ПК-13.3</i>	Вопрос 58 Правильный ответ: 125, 500, 1000
Материально-техническое обеспечение инженерных систем	8	8		<i>ПК-13.3</i>	Вопрос 59 Правильный ответ: минимальной
Материально-техническое обеспечение инженерных систем	8	8		<i>ПК-13.3</i>	Вопрос 60 Правильный ответ: 5000

Для каждой компетенции ФОС сохраняется отдельным файлом.

## ОЦЕНОЧНЫЕ МАТЕРИАЛЫ ДЛЯ ПРОВЕРКИ СФОРМИРОВАННОСТИ КОМПЕТЕНЦИИ

### Направление подготовки/специальность:

Код	35.03.06
Название	Агроинженерия
Направленность/профиль	Технические системы в агробизнесе

Шифр компетенции	ПК-14
Название компетенции	Способен участвовать в проектировании технологических процессов производства сельскохозяйственной продукции

### Индикаторы достижения компетенции:

Шифр индикатора	ПК-14.1
Наименование индикатора	Демонстрирует знания технологических процессов производства сельскохозяйственной продукции и передового опыта в области эксплуатации сельскохозяйственной техники и технологического оборудования для производства сельскохозяйственной продукции

Шифр индикатора	ПК-14.2
Наименование индикатора	Определяет источники, осуществляет поиск и анализ информации, необходимые для проектирования технологических процессов.

Шифр индикатора	ПК-14.3
Наименование индикатора	Разрабатывает маршрутную (определение состава операций и необходимого технологического оснащения) и операционную технологии (разработка структуры операции и осуществление технологических расчетов)

### Формирование компетенции:

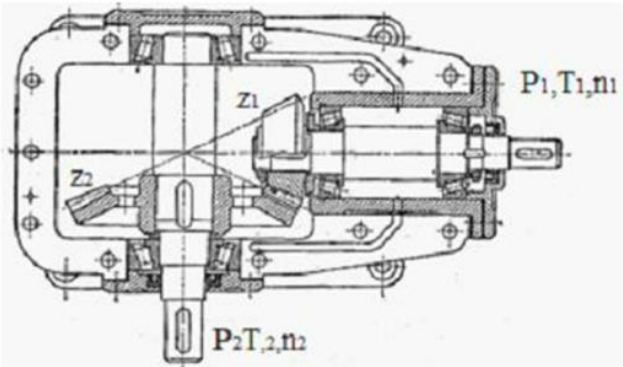
Дисциплина	Семестр изучения			Шифр индикатора	Задания (тесты, вопросы, задачи, расчетные и ситуационные задачи, кейсы и т.д.)**
	ОФО	ЗФО	ОЗФО		
Детали машин, основы конструирования и подъемно-транспортные машины	4, 5	4, 5		ПК-14.1	<p>Вопрос 1</p>  <p>При разработке конструкции редуктора с конической передачей для привода с требованиями пониженной шумности возникла необходимость выбора типа зуба: прямой, косой, круговой. Частота вращения входного вала редуктора <math>n_1 = 1000 \text{ мин}^{-1}</math>, мощность <math>P_1 = 4 \text{ кВт}</math>.</p>

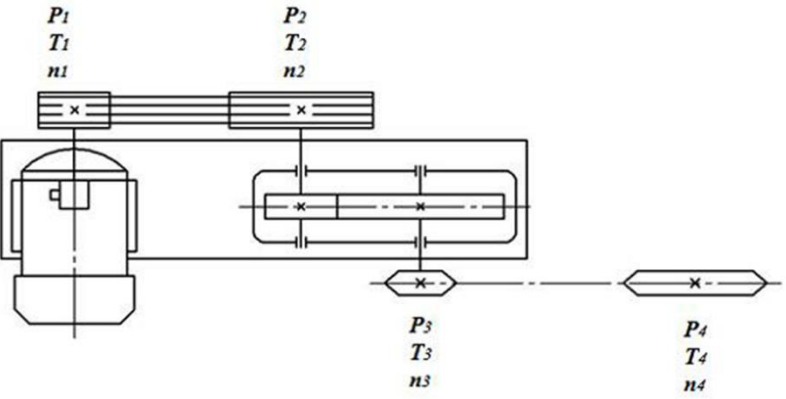
				<p>В конической передаче редуктора передаточное число <math>u = 4</math> и КПД <math>\eta = 0,97</math>. В проектном расчете на прочность по контактным напряжениям определяют внешний делительный диаметр шестерни <math>d_{e1} = 1650 \sqrt[3]{\frac{T_1 K_H}{[\sigma]^2 u \vartheta_H}}</math>. При допускаемых напряжениях <math>[\sigma_H] = 600</math> МПа, <math>[\sigma_{Hmax}] = 1600</math> МПа и коэффициентах <math>K_H = 1,1</math>, <math>\vartheta_H = 1,65</math> диаметр <math>d_{e1}</math> равен _____ мм. (Примените математическое округление до целого числа при каждом вычислении).</p>
<p>Детали машин, основы конструирования и подъемно-транспортные машины</p>	4, 5	4, 5	ПК-14.1	<p>Вопрос 2</p>  <p>Привод технологического барабана на сельскохозяйственном предприятии состоит из электродвигателя, ременной передачи, зубчатого цилиндрического редуктора и цепной передачи. Для замены редуктора ЦУ – 160 – 5 на редуктор ЦУ – 200 – 5 пришлось изменить конструкции опорной рамы, шкива и звездочки.</p> <p>Мощность на ведомом шкиве ременной передачи <math>P_2 = 4,2</math> кВт, а КПД <math>\eta = 0,95</math>. При расчетной мощности <math>P_p = 2,1</math> кВт и коэффициенте <math>C_z = 0,95</math> необходимое число ремней <math>Z = \frac{P}{P_p \cdot C_z}</math> составит ... (Расчеты выполнять с точностью до сотых).</p>
<p>Детали машин, основы конструирования и подъемно-транспортные машины</p>	4, 5	4, 5	ПК-14.1	<p>Вопрос 3</p> <p>При разработке конструкции привода испытательной машины возникла необходимость расчета и конструирования среднескоростной цилиндрической зубчатой передачи внешнего зацепления стальными колесами, которая будет работать в закрытом корпусе. Вращающий момент на быстроходном валу <math>T_1 = 100</math> Нм, передаточное число <math>u = 5</math>, а КПД <math>\eta = 0,97</math>. Зубчатая передача со стандартным углом зацепления <math>\alpha</math> шестерней диаметром <math>d_1 = 50</math> мм и колесом шириной <math>b = 60</math> мм. Модуль упругости <math>E = 2,1 \cdot 10^5</math> МПа. При значениях</p>

				<p>коэффициентов: <math>Z_{H\beta} = 0,8</math>, нагрузки <math>K_H = 1,4</math> и <math>K_F = 1,5</math>, и корректном значении коэффициента нагрузки <math>K</math> – расчетные контактные напряжения</p> <p><math>\sigma_H = 1,18 Z_{H\beta}</math> составит _____ МПа.</p> <p>(Примените математическое округление до целого числа).</p> 
<p>Детали машин, основы конструирования и подъемно-транспортные машины</p>	4, 5	4, 5	ПК-14.1	<p>Вопрос 4</p> <p>Привод транспортера технологической машины лесопромышленного комплекса состоит из электродвигателя, ременной передачи, редуктора с конической зубчатой передачей и компенсирующей муфты. Частота вращения тихоходного вала привода <math>n = 100 \text{ мин}^{-1}</math>. Вращающий момент <math>T = 500 \text{ Нм}</math>.</p> <p>Ременная передача выполнена с помощью одного клинового ремня с площадью поперечного сечения <math>81 \text{ мм}^2</math>. При мощности <math>P_1 = 2 \text{ кВт}</math> на ведущем шкиве диаметром <math>d_1 = 100 \text{ мм}</math> с частотой вращения <math>n_1 = 2855 \text{ мин}^{-1}</math> полезное напряжение в ремне <math>\sigma_1 = \frac{F_t}{A}</math> (<math>F_t</math> – окружная сила) _____ МПа.</p> <p>(Примените математическое округление до целого числа).</p> 
<p>Сельскохозяйственные машины</p>	3, 4, 5, 6	4, 5, 6	ПК-14.1	<p>Вопрос 5</p> <p>Что дешевле для хозяйства при эксплуатации сельскохозяйственной техники - своевременное техническое обслуживание или ремонт после ее поломки?</p>
<p>Сельскохозяйственные машины</p>	3, 4, 5, 6	4, 5, 6	ПК-14.1	<p>Вопрос 6</p> <p>С какой целью при посеве зерновых культур применяют шлейфы?</p> <p>а. Для уничтожения сорняков.</p> <p>б. Для заделки семян .</p> <p>в. Для уплотнения почвы.</p> <p>г. Для образования бороздок.</p>

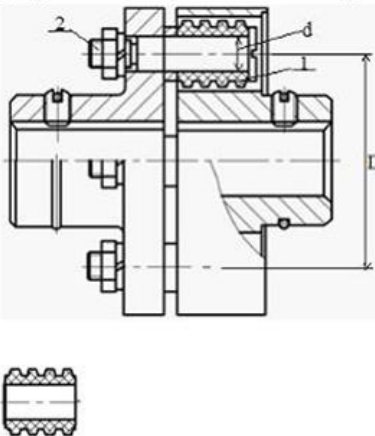
Машины и оборудование в животноводстве	5, 6	7, 8		<i>ПК-14.1</i>	<p>Вопрос 7</p> <p>Какие факторы менее всего влияют на эксплуатационные свойства машин в животноводстве?</p> <p>а. Конструктивные - тип, форма, размеры и число рабочих органов и исполнительных механизмов;</p> <p>б. Технологические - специфика технологии работ и особенности выполнения основных и вспомогательных операций, применяемая организация обслуживания машин и животных;</p> <p>в. Эксплуатационные - характер воздействий, техническое состояние машин, качество и своевременность технического обслуживания, соответствие регулировок требованиям нормативно-технической документации;</p> <p>г. Технико-экономические свойства машин определяются затратами труда, энергии, материалов и денежных средств, приходящихся на единицу продукции.</p>
Эксплуатация машинно-тракторного парка	6, 7, 8	8, 9, 10		<i>ПК-14.1</i>	<p>Вопрос 8</p> <p>Групповая работа машинно-тракторных агрегатов обеспечивает:</p> <ol style="list-style-type: none"> <li>1) одинаковые условия для развития растений</li> <li>2) увеличение тяговой мощности трактора</li> <li>3) сокращение потерь урожая при уборке</li> <li>4) улучшение условий для технического и технологического обслуживания машин</li> <li>5) улучшение условий для культурно-бытового обслуживания механизаторов</li> <li>6) уменьшение буксования трактора</li> </ol>
Эксплуатация машинно-тракторного парка	6, 7, 8	8, 9, 10		<i>ПК-14.1</i>	<p>Вопрос 9</p> <p>Пути обеспечения работоспособности машин:</p> <ol style="list-style-type: none"> <li>1) улучшение физико-механических свойств материалов и конструкции машины</li> <li>2) увеличение ширины захвата машин</li> <li>3) применение комбинированных машин</li> <li>4) качественное проведение ТО и ремонта</li> <li>5) выполнение правил использования машин</li> </ol>
Детали машин, основы конструирования и подъемно-транспортные машины	4, 5	4, 5		<i>ПК-14.2</i>	<p>Вопрос 10</p> 



При выполнении технического обслуживания привода транспортера строительного предприятия заменены упругие элементы компенсирующей муфты. Номинальный вращающий момент на валу муфты  $T = 1500$  Нм.

Условие работоспособности упругих элементов изображенной на рисунке муфты описывается выражением

$$\sigma_{см} = \frac{2TK}{dlzD_0} \leq [\sigma_{см}], \text{ где } l = 43 \text{ мм длина втулки.}$$

При  $[\sigma_{см}] = 1,9$  МПа, коэффициенте  $K = 1,3$ , наружном диаметре втулки 45 мм и диаметре пальца под втулкой 24 мм диаметр окружности расположения десяти пальцев  $D_0$  равен \_\_\_\_\_ мм. (Примените округление до ближайшего большего целого числа, оканчивающегося на ноль).

Вопрос 11

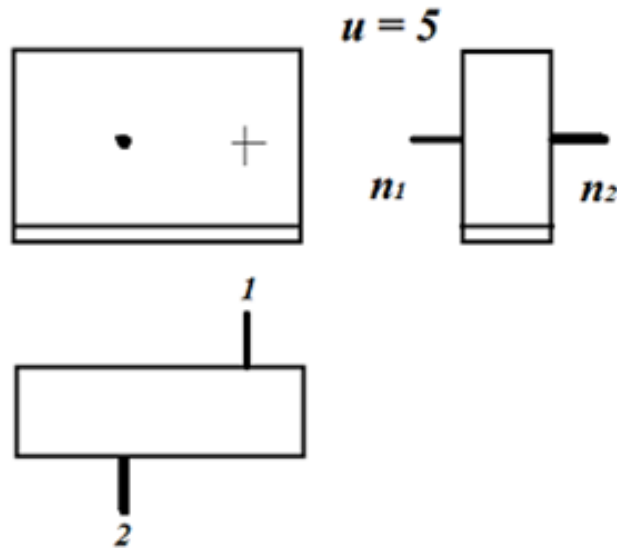

При конструировании привода технологической машины возникла необходимость подбора типа редуктора с независимым от нагрузки передаточным числом и потерями энергии не более 3% для подсоединения валами 1 и 2 к двигателю и машине соответственно. Требуемое передаточное число  $u$  и примерные пропорции указаны на рисунке.

Для рекомендуемой стали зубчатых колес передачи с вращающим моментом на быстроходном валу 1

$T_1 = 100$  Нм допускаемые напряжения составляют:  
 $[\sigma_H] = 600$  МПа,  $[\sigma_F] = 380$  МПа,  
 $[\sigma_{Hmax}] = 1600$  МПа.

Детали машин, основы конструирования и подъемно-транспортные машины

4, 5

4, 5

ПК-14.2

				При значениях коэффициентов: ширины $\psi_{ba} = 0,4$ ; концентрации нагрузки $K_{H\beta} = 1,1$ , $K_a = 430$ и корректном значении допускаемого напряжения $[\sigma]$ величина межосевого расстояния $a_w = K_a(u \pm 1) \sqrt[3]{\frac{T_2 K_{H\beta}}{[\sigma]^2 u^2 \psi_{ba}}}$ равна _____ мм. (Примените математическое округление до целого числа при каждом вычислении $a_w$ ).
Детали машин, основы конструирования и подъемно-транспортные машины	4, 5	4, 5	ПК-14.2	Вопрос 12 Какие функции могут выполнять механические передачи? а) увеличивать мощность б) изменять вращающие моменты в) изменять давление г) повышать жесткость
Детали машин, основы конструирования и подъемно-транспортные машины	4, 5	4, 5	ПК-14.2	Вопрос 13 Как называется деталь в механизме, если она только поддерживает расположенные на ней детали? а) Вал б) Ось в) Колесо г) Шестерня
Сельскохозяйственные машины	3, 4, 5, 6	4, 5, 6	ПК-14.2	Вопрос 14 Что должен включать анализ информации при проектировании технологических процессов?
Сельскохозяйственные машины	3, 4, 5, 6	4, 5, 6	ПК-14.2	Вопрос 15 Какая из приведенных регулировок является технической в сеялке для посева кукурузы супн-8? а. Норма высева семян. б. Глубина заделки семян. в. Натяжение цепей. г. Норма высева удобрений.
Машины и оборудование в животноводстве	5, 6	7, 8	ПК-14.2	Вопрос 16 Не входят в исходные данные для проектирования технологических процессов в животноводстве: а. Условия содержания, рационы и режим кормления животных; б. Количество животных (голов) по половозрастным группам, структура поголовья; в. Выполнение регламента зоотехнических требований, ветеринарного обслуживания; г. Инженерное обеспечение.
Эксплуатация машинно-тракторного парка	6, 7, 8	8, 9, 10	ПК-14.2	Вопрос 17

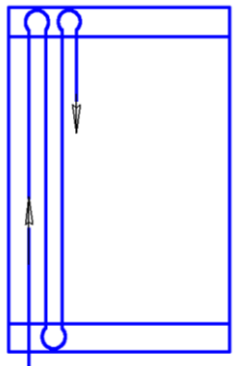
					 <p>Показанный на рисунке способ движения МТА называется:</p> <ol style="list-style-type: none"> <li>1) свал</li> <li>2) в развал</li> <li>3) комбинированный</li> <li>4) челночный</li> </ol>
Эксплуатация машинно-тракторного парка	6, 7, 8	8, 9, 10		<i>ПК-14.2</i>	<p>Вопрос 18</p> <p>Для планирования ТО тракторов индивидуальным методом необходимо знать наработку трактора от начала эксплуатации и последнего ТО, плановую наработку и ее распределение по месяцам года, а также _____</p>
Детали машин, основы конструирования и подъемно-транспортные машины	4, 5	4, 5		<i>ПК-14.3</i>	<p>Вопрос 19</p> <p>В каких передачах основной причиной их недостатков является скольжение?</p> <ol style="list-style-type: none"> <li>а) в цилиндрических</li> <li>б) в червячных</li> <li>в) в конических</li> <li>г) в передачах Новикова</li> </ol>
Детали машин, основы конструирования и подъемно-транспортные машины	4, 5	4, 5		<i>ПК-14.3</i>	<p>Вопрос 20</p> <p>Какой критерий работоспособности является основным для деталей машин?</p> <ol style="list-style-type: none"> <li>а) жесткость</li> <li>б) прочность</li> <li>в) износостойкость</li> <li>г) вибростойкость</li> </ol>
Детали машин, основы конструирования и подъемно-транспортные машины	4, 5	4, 5		<i>ПК-14.3</i>	<p>Вопрос 21</p> <p>Какая передача относится к передачам трением?</p> <ol style="list-style-type: none"> <li>а) цилиндрическая прямозубая</li> <li>б) червячная</li> <li>в) ременная</li> <li>г) Коническая</li> </ol>
Детали машин, основы конструирования и подъемно-	4, 5	4, 5		<i>ПК-14.3</i>	<p>Вопрос 22</p> <p>Как называется деталь в механизме, если она поддерживает детали и передает вращающий момент?</p> <ol style="list-style-type: none"> <li>а) корпус</li> <li>б) вал</li> </ol>

транспортные машины				в) зубчатое колесо г) крышка
Сельскохозяйственные машины	3, 4, 5, 6	4, 5, 6	<i>ПК-14.3</i>	Вопрос 23 Документ, в котором отражен весь комплекс мероприятий, основанных на достижениях науки, техники и передового опыта с учетом конкретных условий производства, называется?
Сельскохозяйственные машины	3, 4, 5, 6	4, 5, 6	<i>ПК-14.3</i>	Вопрос 24 Какая из указанных частей не входит технологическую карту: а. Аннотационная; б. Технологическая; в. Инженерная; г. Экономическая.
Эксплуатация машинно-тракторного парка	6, 7, 8	8, 9, 10	<i>ПК-14.3</i>	Вопрос 25 Закономерность выполнения операций, процессов работ, называют _____
Эксплуатация машинно-тракторного парка	6, 7, 8	8, 9, 10	<i>ПК-14.3</i>	Вопрос 26 Технологический процесс, связанный с физико-механическим или биологическим изменением обрабатываемого материала и сочетающий основную (технологическую) и вспомогательную операцию, называют _____.
Детали машин, основы конструирования и подъемно-транспортные машины	4, 5	4, 5	<i>ПК-14.3</i>	Вопрос 27 Чему равно число зубьев цилиндрического колеса, если число зубьев шестерни $Z_1=20$ , а передаточное число передачи $U = 5$ ? 1. 4 2. 100 3. 15 4. 150
Детали машин, основы конструирования и подъемно-транспортные машины	4, 5	4, 5	<i>ПК-14.3</i>	Вопрос 28 Чему равен диаметр внутреннего кольца подшипника 308? 1. 20мм 2. 10мм 3. 40мм 4. 100мм
Детали машин, основы конструирования и подъемно-транспортные машины	4, 5	4, 5	<i>ПК-14.3</i>	Вопрос 29 Чему равно передаточное число передачи, если $n_1=1400 \text{ мин}^{-1}$ , $n_2=700 \text{ мин}^{-1}$ ? 1. 4 2. 2 3. 0,5 3. 8

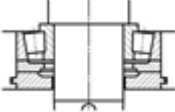
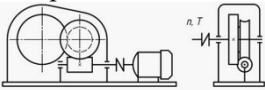
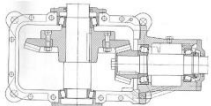

Детали машин, основы конструирования и подъемно-транспортные машины	4, 5	4, 5		<i>ПК-14.3</i>	<p>Вопрос 30</p> <p>Чему равна угловая скорость <math>\omega_1</math> ведущего вала цепной передачи, если ведомый вал имеет угловую скорость <math>\omega_2 = 20 \text{ с}^{-1}</math>, числа зубьев звездочек <math>Z_1 = 25, Z_2 = 75</math>?</p> <ol style="list-style-type: none"> <li>1. <math>60 \text{ с}^{-1}</math></li> <li>2. <math>20 \text{ с}^{-1}</math></li> <li>3. <math>6 \text{ с}^{-1}</math></li> <li>4. <math>25 \text{ с}^{-1}</math></li> </ol>
Детали машин, основы конструирования и подъемно-транспортные машины	4, 5	4, 5		<i>ПК-14.3</i>	<p>Вопрос 31</p> <p>Какое обозначение имеет резьба метрическая с наружным диаметром 20мм, шагом 1мм, левая ?</p> <ol style="list-style-type: none"> <li>1. M20</li> <li>2. M20×1 LH</li> <li>3. M20×1,5</li> <li>4. M20LH</li> </ol>
Детали машин, основы конструирования и подъемно-транспортные машины	4, 5	4, 5		<i>ПК-14.3</i>	<p>Вопрос 32</p> <p>Чему равно передаточное число кинематической цепи, если <math>U_1=5, U_2=2</math>?</p> <ol style="list-style-type: none"> <li>1. 10</li> <li>2. 3,5</li> <li>3. 2,5</li> <li>4. 7</li> </ol>
Детали машин, основы конструирования и подъемно-транспортные машины	4, 5	4, 5		<i>ПК-14.3</i>	<p>Вопрос 33</p> <p>По какой формуле вычисляется передаточное число зубчатой передачи?</p> <ol style="list-style-type: none"> <li>1. <math>Z_2 / Z_1</math></li> <li>2. <math>U_1 + U_2</math></li> <li>3. <math>Z_1 / Z_2</math></li> <li>4. <math>d_1 / d_2</math></li> </ol>
Детали машин, основы конструирования и подъемно-транспортные машины	4, 5	4, 5		<i>ПК-14.3</i>	<p>Вопрос 34</p> <p>При частоте вращения ведущего вала редуктора <math>900 \text{ мин}^{-1}</math> и передаточном отношении <math>U = 10</math> частота вращения ведомого вала равна, <math>\text{мин}^{-1}</math>:</p> <ol style="list-style-type: none"> <li>1. 9000</li> <li>2. 9</li> <li>3. 90</li> <li>4. 0,9</li> </ol>
Детали машин, основы конструирования и подъемно-транспортные машины	4, 5	4, 5		<i>ПК-14.3</i>	<p>Вопрос 35</p> <p>Чему равен угол между гранями витка в метрической резьбе?</p> <ol style="list-style-type: none"> <li>1. <math>55^\circ</math></li> <li>2. <math>30^\circ</math></li> <li>3. <math>33^\circ</math></li> <li>4. <math>60^\circ</math></li> </ol>

Детали машин, основы конструирования и подъемно- транспортные машины	4, 5	4, 5		<i>ПК-14.3</i>	<p>Вопрос 36 Изображенное на рисунке изделие называется ...</p>  <p>1. поршнем 2. манжетой 3. подшипником скольжения 4. подшипником качения</p>
Детали машин, основы конструирования и подъемно- транспортные машины	4, 5	4, 5		<i>ПК-14.3</i>	<p>Вопрос 37 Составные части машин, изготовленные без использования сборочных операций, называются ...</p> <p>1. механизмами 2. деталями 3. соединениями 4. агрегатами</p>
Детали машин, основы конструирования и подъемно- транспортные машины	4, 5	4, 5		<i>ПК-14.3</i>	<p>Вопрос 38 Свойство детали выполнять свои функции в течение заданного времени, сохраняя эксплуатационные показатели, называется ...</p> <p>1. экономичностью 2. прочностью 3. мощностью 4. надежностью</p>
Детали машин, основы конструирования и подъемно- транспортные машины	4, 5	4, 5		<i>ПК-14.3</i>	<p>Вопрос 39 Свойство детали сохранять работоспособность при воздействии колебаний называется ...</p> <p>1. прочностью 2. цилиндрической прочностью 3. виброустойчивостью 4. жесткостью</p>
Детали машин, основы конструирования и подъемно- транспортные машины	4, 5	4, 5		<i>ПК-14.3</i>	<p>Вопрос 40 Большие постоянные напряжения в деталях приводят к потере ...</p> <p>1. статической прочности 2. виброустойчивости 3. жесткости 4. выносливости</p>

<p>Детали машин, основы конструирования и подъемно-транспортные машины</p>	<p>4, 5</p>	<p>4, 5</p>	<p>ПК-14.3</p>	<p>Вопрос 41          Передаточной, к основным характеристикам которой относятся плавность и бесшумность, большие передаточные числа, повышенная точность, возможность самоторможения, является ...          1. зубчатая коническая          2. цепная          3. зубчатая цилиндрическая          4. червячная</p>
<p>Детали машин, основы конструирования и подъемно-транспортные машины</p>	<p>4, 5</p>	<p>4, 5</p>	<p>ПК-14.3</p>	<p>Вопрос 42          В подшипниковом узле редуктора на рисунке используют _____ уплотнение.</p>  <p>1. щелевое          2. лабиринтное          3. сальниковое          4. манжетное</p>
<p>Детали машин, основы конструирования и подъемно-транспортные машины</p>	<p>4, 5</p>	<p>4, 5</p>	<p>ПК-14.3</p>	<p>Вопрос 43          Уплотнительные устройства подшипниковых узлов применяются для ..          1. повышения мощности          2. повышения КПД          3. защиты от загрязнения извне и предотвращения вытекания смазки          4. снижения стоимости изготовления и эксплуатации конструкции</p>
<p>Детали машин, основы конструирования и подъемно-транспортные машины</p>	<p>4, 5</p>	<p>4, 5</p>	<p>ПК-14.3</p>	<p>Вопрос 44</p>  <p>На рисунке изображена схема привода, в состав которого входит _____ редуктор.          1. коническо-цилиндрический          2. червячно-цилиндрический          3. волновой          4. двухчервячный</p>
<p>Детали машин, основы конструирования и подъемно-транспортные машины</p>	<p>4, 5</p>	<p>4, 5</p>	<p>ПК-14.3</p>	<p>Вопрос 45</p>  <p>Для зубчатой передачи редуктора, изображенного на рисунке, _____ регулировка пятна контакта в зацеплении.          1. запрещается</p>

				2. невозможна 3. рекомендуется 4. не рекомендуется
Детали машин, основы конструирования и подъемно- транспортные машины	4, 5	4, 5	<i>ПК-14.3</i>	<p>Вопрос 46</p>  <p>Изображенная на рисунке передача с перекрещивающимися осями и цилиндрическими косозубыми колесами называется ...</p> <ol style="list-style-type: none"> <li>1. цилиндрической</li> <li>2. червячной</li> <li>3. винтовой</li> <li>4. Волновой</li> </ol>
Детали машин, основы конструирования и подъемно- транспортные машины	4, 5	4, 5	<i>ПК-14.3</i>	<p>Вопрос 47</p> <p>В ременной передаче, работающей на принципе зацепления, используются _____ ремни.</p> <ol style="list-style-type: none"> <li>1. круглые</li> <li>2. плоские</li> <li>3. клиновые</li> <li>4. зубчатые</li> </ol>
Детали машин, основы конструирования и подъемно- транспортные машины	4, 5	4, 5	<i>ПК-14.3</i>	<p>Вопрос 48</p>  <p>Для сообщения с внешней средой в редукторе, изображенном на рисунке, используется ...</p> <ol style="list-style-type: none"> <li>1. маслоуказатель</li> <li>2. сливная пробка</li> <li>3. отдушина</li> <li>4. проушина</li> </ol>
Детали машин, основы конструирования и подъемно- транспортные машины	4, 5	4, 5	<i>ПК-14.3</i>	<p>Вопрос 49</p> <p>Концевые участки валов делают коническими для ...</p> 

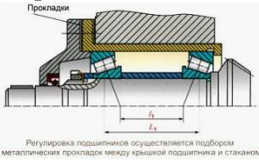

				<ol style="list-style-type: none"> <li>1. экономии металла и снижения массы</li> <li>2. удобства и простоты изготовления</li> <li>3. удобства монтажа и снятия устанавливаемых деталей</li> <li>4. повышения прочности и жесткости</li> </ol>
Детали машин, основы конструирования и подъемно-транспортные машины	4, 5	4, 5	ПК-14.3	<p>Вопрос 50</p> <p>Расчетные напряжения изгиба вала обратно пропорциональны диаметру вала в ...</p> <ol style="list-style-type: none"> <li>1. кубе</li> <li>2. квадрате</li> <li>3. четвертой степени</li> <li>4. первой степени</li> </ol>
Детали машин, основы конструирования и подъемно-транспортные машины	4, 5	4, 5	ПК-14.3	<p>Вопрос 51</p>  <p>Регулировка подшипников осуществляется подбором металлических прокладок между крайней подшипника и станином</p> <p>Данная схема установки радиально-упорных подшипников называется ...</p> <ol style="list-style-type: none"> <li>1. в растяжку</li> <li>2. враспор</li> <li>3. в прокладку</li> <li>4. в стакан</li> </ol>
Детали машин, основы конструирования и подъемно-транспортные машины	4, 5	4, 5	ПК-14.3	<p>Вопрос 52</p> <p>Серия диаметров подшипников качения в условном обозначении, при отсчете справа, обозначается _____ цифрой</p> <ol style="list-style-type: none"> <li>1. первой и второй</li> <li>2. первой</li> <li>3. третьей</li> <li>4. четвертой</li> </ol>
Детали машин, основы конструирования и подъемно-транспортные машины	4, 5	4, 5	ПК-14.3	<p>Вопрос 53</p> <p>Назовите причину большого тепловыделения червячной передачи.</p> <ol style="list-style-type: none"> <li>1. Невысокий КПД</li> <li>2. Неправильная компоновка</li> <li>3. Высокая температура окружающей среды</li> <li>4. Выход из строя передачи</li> </ol>
Детали машин, основы конструирования и подъемно-	4, 5	4, 5	ПК-14.3	<p>Вопрос 54</p> 

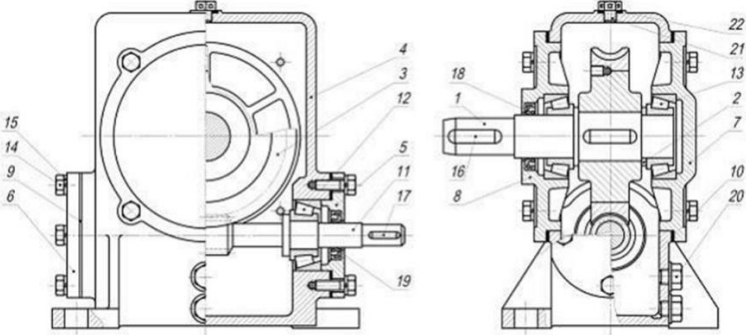
транспортные машины				<p>Высота головки <math>h'</math> в зависимости от модуля зацепления <math>m</math> принимается равной ...</p> <ol style="list-style-type: none"> <li>1. <math>2,5 m</math></li> <li>2. <math>2 m</math></li> <li>3. <math>m</math></li> <li>4. <math>1,25 m</math></li> </ol>
<p>Детали машин, основы конструирования и подъемно-транспортные машины</p>	4, 5	4, 5	ПК-14.3	<p>Вопрос 55 Контрольное отверстие и пробка позиции 20 редуктора размещены так, что ...</p>  <ol style="list-style-type: none"> <li>1. не позволяют определить уровень масла</li> <li>2. не обеспечивают достаточный уровень масла</li> <li>3. обеспечивают достаточный уровень масла</li> <li>4. мешают креплению редуктора</li> </ol>
<p>Детали машин, основы конструирования и подъемно-транспортные машины</p>	4, 5	4, 5	ПК-14.3	<p>Вопрос 56 Для конических зубчатых передач параметры эквивалентных колес используют при расчетах ...</p> <ol style="list-style-type: none"> <li>1. кинематики</li> <li>2. прочности</li> <li>3. геометрии</li> <li>4. сил</li> </ol>
<p>Детали машин, основы конструирования и подъемно-транспортные машины</p>	4, 5	4, 5	ПК-14.3	<p>Вопрос 57 Основной причиной усталостного разрушения ремней являются напряжения ...</p> <ol style="list-style-type: none"> <li>1. изгиба</li> <li>2. от центробежных сил</li> <li>3. растяжения</li> <li>4. предварительного натяжения</li> </ol>
<p>Детали машин, основы конструирования и подъемно-транспортные машины</p>	4, 5	4, 5	ПК-14.3	<p>Вопрос 58 Модуль нормальный средний <math>m_{nm}</math> используется в расчетах передач ...</p> <ol style="list-style-type: none"> <li>1. конических с круговым зубом</li> <li>2. цилиндрических косозубых</li> <li>3. конических с прямым зубом</li> <li>4. цилиндрических прямозубых</li> </ol>

Детали машин, основы конструирования и подъемно-транспортные машины	4, 5	4, 5		<i>ПК-14.3</i>	<p>Вопрос 59</p> <p>Лучшее сопротивление усталости оказывает ступенчатый вал редуктора с _____ разницей диаметров ступеней.</p> <ol style="list-style-type: none"> <li>1. большим числом и большей</li> <li>2. меньшим числом и меньшей</li> <li>3. большим числом и меньшей</li> <li>4. меньшим числом и большей</li> </ol>
Детали машин, основы конструирования и подъемно-транспортные машины	4, 5	4, 5		<i>ПК-14.3</i>	<p>Вопрос 60</p> <p>Статическая прочность вала оценивается запасом по ...</p> <ol style="list-style-type: none"> <li>1. пределу прочности</li> <li>2. модулю упругости</li> <li>3. пределу текучести</li> <li>4. пределу выносливости</li> </ol>

**Ключи к заданиям:**

Дисциплина	Семестр изучения			Шифр индикатора	Ключи к заданиям
	ОФО	ЗФО	ОЗФО		
Детали машин, основы конструирования и подъемно-транспортные машины	4, 5	4, 5		<i>ПК-14.1</i>	<p>Вопрос 1</p> <p>Правильный ответ: 67</p>
Детали машин, основы конструирования и подъемно-транспортные машины	4, 5	4, 5		<i>ПК-14.1</i>	<p>Вопрос 2</p> <p>Правильный ответ: 3</p>
Детали машин, основы конструирования и подъемно-транспортные машины	4, 5	4, 5		<i>ПК-14.1</i>	<p>Вопрос 3</p> <p>Правильный ответ: 571</p>
Детали машин, основы конструирования и подъемно-транспортные машины	4, 5	4, 5		<i>ПК-14.1</i>	<p>Вопрос 4</p> <p>Правильный ответ: 2</p>
Сельскохозяйственные машины	3, 4, 5, 6	4, 5, 6		<i>ПК-14.1</i>	<p>Вопрос 5</p> <p>Правильный ответ: стоимости равны</p>
Сельскохозяйственные машины	3, 4, 5, 6	4, 5, 6		<i>ПК-14.1</i>	<p>Вопрос 6</p> <p>Правильный ответ: б</p>
Машины и оборудование в животноводстве	5, 6	7, 8		<i>ПК-14.1</i>	<p>Вопрос 7</p> <p>Правильный ответ: г</p>

Эксплуатация машинно-тракторного парка	6, 7, 8	8, 9, 10		<i>ПК-14.1</i>	Вопрос 8 Правильный ответ: 1, 3, 5
Эксплуатация машинно-тракторного парка	6, 7, 8	8, 9, 10		<i>ПК-14.1</i>	Вопрос 9 Правильный ответ: 1, 5, 6
Детали машин, основы конструирования и подъемно-транспортные машины	4, 5	4, 5		<i>ПК-14.2</i>	Вопрос 10 Правильный ответ: 200
Детали машин, основы конструирования и подъемно-транспортные машины	4, 5	4, 5		<i>ПК-14.2</i>	Вопрос 11 Правильный ответ: 137
Детали машин, основы конструирования и подъемно-транспортные машины	4, 5	4, 5		<i>ПК-14.2</i>	Вопрос 12 Правильный ответ: б
Детали машин, основы конструирования и подъемно-транспортные машины	4, 5	4, 5		<i>ПК-14.2</i>	Вопрос 13 Правильный ответ: б
Сельскохозяйственные машины	3, 4, 5, 6	4, 5, 6		<i>ПК-14.2</i>	Вопрос 14 Правильный ответ: Анализ исходной информации при проектирования технологических процессов должен включать вопросы: изучение и, в случае необходимости, корректировку технических требований к технологическим процессам, формулировку технологических задач, анализ конструкции машин для осуществления технологических процессам.
Сельскохозяйственные машины	3, 4, 5, 6	4, 5, 6		<i>ПК-14.2</i>	Вопрос 15 Правильный ответ: в
Машины и оборудование в животноводстве	5, 6	7, 8		<i>ПК-14.2</i>	Вопрос 16 Правильный ответ: г
Эксплуатация машинно-тракторного парка	6, 7, 8	8, 9, 10		<i>ПК-14.2</i>	Вопрос 17 Правильный ответ: 4
Эксплуатация машинно-тракторного парка	6, 7, 8	8, 9, 10		<i>ПК-14.2</i>	Вопрос 18 Правильный ответ: периодичностью ТО
Детали машин, основы конструирования и подъемно-транспортные машины	4, 5	4, 5		<i>ПК-14.3</i>	Вопрос 19 Правильный ответ: б
Детали машин, основы конструирования и подъемно-транспортные машины	4, 5	4, 5		<i>ПК-14.3</i>	Вопрос 20 Правильный ответ: б

Детали машин, основы конструирования и подъемно-транспортные машины	4, 5	4, 5		<i>ПК-14.3</i>	Вопрос 21 Правильный ответ: в
Детали машин, основы конструирования и подъемно-транспортные машины	4, 5	4, 5		<i>ПК-14.3</i>	Вопрос 22 Правильный ответ: б
Сельскохозяйственные машины	3, 4, 5, 6	4, 5, 6		<i>ПК-14.3</i>	Вопрос 23 Правильный ответ: технологическая карта
Сельскохозяйственные машины	3, 4, 5, 6	4, 5, 6		<i>ПК-14.3</i>	Вопрос 24 Правильный ответ: а
Эксплуатация машинно-тракторного парка	6, 7, 8	8, 9, 10		<i>ПК-14.3</i>	Вопрос 25 Правильный ответ: технологией
Эксплуатация машинно-тракторного парка	6, 7, 8	8, 9, 10		<i>ПК-14.3</i>	Вопрос 26 Правильный ответ: с/х работой.
Детали машин, основы конструирования и подъемно-транспортные машины	4, 5	4, 5		<i>ПК-14.3</i>	Вопрос 27 Правильный ответ: 2
Детали машин, основы конструирования и подъемно-транспортные машины	4, 5	4, 5		<i>ПК-14.3</i>	Вопрос 28 Правильный ответ: 3
Детали машин, основы конструирования и подъемно-транспортные машины	4, 5	4, 5		<i>ПК-14.3</i>	Вопрос 29 Правильный ответ: 2
Детали машин, основы конструирования и подъемно-транспортные машины	4, 5	4, 5		<i>ПК-14.3</i>	Вопрос 30 Правильный ответ: 1
Детали машин, основы конструирования и подъемно-транспортные машины	4, 5	4, 5		<i>ПК-14.3</i>	Вопрос 31 Правильный ответ: 2
Детали машин, основы конструирования и подъемно-транспортные машины	4, 5	4, 5		<i>ПК-14.3</i>	Вопрос 32 Правильный ответ: 1
Детали машин, основы конструирования и	4, 5	4, 5		<i>ПК-14.3</i>	Вопрос 33 Правильный ответ: 1

подъемно-транспортные машины					
Детали машин, основы конструирования и подъемно-транспортные машины	4, 5	4, 5		<i>ПК-14.3</i>	Вопрос 34 Правильный ответ: 3
Детали машин, основы конструирования и подъемно-транспортные машины	4, 5	4, 5		<i>ПК-14.3</i>	Вопрос 35 Правильный ответ: 4
Детали машин, основы конструирования и подъемно-транспортные машины	4, 5	4, 5		<i>ПК-14.3</i>	Вопрос 36 Правильный ответ: 4
Детали машин, основы конструирования и подъемно-транспортные машины	4, 5	4, 5		<i>ПК-14.3</i>	Вопрос 37 Правильный ответ: 2
Детали машин, основы конструирования и подъемно-транспортные машины	4, 5	4, 5		<i>ПК-14.3</i>	Вопрос 38 Правильный ответ: 4
Детали машин, основы конструирования и подъемно-транспортные машины	4, 5	4, 5		<i>ПК-14.3</i>	Вопрос 39 Правильный ответ: 3
Детали машин, основы конструирования и подъемно-транспортные машины	4, 5	4, 5		<i>ПК-14.3</i>	Вопрос 40 Правильный ответ: 1
Детали машин, основы конструирования и подъемно-транспортные машины	4, 5	4, 5		<i>ПК-14.3</i>	Вопрос 41 Правильный ответ: 4
Детали машин, основы конструирования и подъемно-транспортные машины	4, 5	4, 5		<i>ПК-14.3</i>	Вопрос 42 Правильный ответ: 4
Детали машин, основы конструирования и подъемно-транспортные машины	4, 5	4, 5		<i>ПК-14.3</i>	Вопрос 43 Правильный ответ: 3

Детали машин, основы конструирования и подъемно-транспортные машины	4, 5	4, 5		<i>ПК-14.3</i>	Вопрос 44 Правильный ответ: 2
Детали машин, основы конструирования и подъемно-транспортные машины	4, 5	4, 5		<i>ПК-14.3</i>	Вопрос 45 Правильный ответ: 3
Детали машин, основы конструирования и подъемно-транспортные машины	4, 5	4, 5		<i>ПК-14.3</i>	Вопрос 46 Правильный ответ: 3
Детали машин, основы конструирования и подъемно-транспортные машины	4, 5	4, 5		<i>ПК-14.3</i>	Вопрос 47 Правильный ответ: 4
Детали машин, основы конструирования и подъемно-транспортные машины	4, 5	4, 5		<i>ПК-14.3</i>	Вопрос 48 Правильный ответ: 3
Детали машин, основы конструирования и подъемно-транспортные машины	4, 5	4, 5		<i>ПК-14.3</i>	Вопрос 49 Правильный ответ: 3
Детали машин, основы конструирования и подъемно-транспортные машины	4, 5	4, 5		<i>ПК-14.3</i>	Вопрос 50 Правильный ответ: 1
Детали машин, основы конструирования и подъемно-транспортные машины	4, 5	4, 5		<i>ПК-14.3</i>	Вопрос 51 Правильный ответ: 2
Детали машин, основы конструирования и подъемно-транспортные машины	4, 5	4, 5		<i>ПК-14.3</i>	Вопрос 52 Правильный ответ: 1, 2
Детали машин, основы конструирования и подъемно-транспортные машины	4, 5	4, 5		<i>ПК-14.3</i>	Вопрос 53 Правильный ответ: 1
Детали машин, основы конструирования и	4, 5	4, 5		<i>ПК-14.3</i>	Вопрос 54 Правильный ответ: 3

подъемно-транспортные машины					
Детали машин, основы конструирования и подъемно-транспортные машины	4, 5	4, 5		<i>ПК-14.3</i>	Вопрос 55 Правильный ответ: 3
Детали машин, основы конструирования и подъемно-транспортные машины	4, 5	4, 5		<i>ПК-14.3</i>	Вопрос 56 Правильный ответ: 2
Детали машин, основы конструирования и подъемно-транспортные машины	4, 5	4, 5		<i>ПК-14.3</i>	Вопрос 57 Правильный ответ: 1
Детали машин, основы конструирования и подъемно-транспортные машины	4, 5	4, 5		<i>ПК-14.3</i>	Вопрос 58 Правильный ответ: 1
Детали машин, основы конструирования и подъемно-транспортные машины	4, 5	4, 5		<i>ПК-14.3</i>	Вопрос 59 Правильный ответ: 2
Детали машин, основы конструирования и подъемно-транспортные машины	4, 5	4, 5		<i>ПК-14.3</i>	Вопрос 60 Правильный ответ: 3

Для каждой компетенции ФОС сохраняется отдельным файлом.



## ОЦЕНОЧНЫЕ МАТЕРИАЛЫ ДЛЯ ПРОВЕРКИ СФОРМИРОВАННОСТИ КОМПЕТЕНЦИИ

### Направление подготовки/специальность:

Код	35.03.06
Название	Агроинженерия
Направленность/профиль	Технические системы в агробизнесе
Шифр компетенции	ПК-15
Название компетенции	Способен участвовать в проектировании предприятий технического обслуживания и ремонта сельскохозяйственной техники и оборудования

### Индикаторы достижения компетенции:

Шифр индикатора	ПК-15.1
Наименование индикатора	Демонстрирует знания технологических процессов производства ремонта и технического обслуживания сельскохозяйственной техники и передового опыта в области проектировании предприятий технического обслуживания и ремонта сельскохозяйственной техники и оборудования
Шифр индикатора	ПК-15.2
Наименование индикатора	Осуществляет расчет численности работающих, количества рабочих мест и выбирает необходимое технологическое оборудование, определяет потребность проектируемого предприятия в энергоресурсах
Шифр индикатора	ПК-15.3
Наименование индикатора	Разрабатывает компоновочный план производственного корпуса и технологические планировки его участков (цехов)

### Формирование компетенции:

Дисциплина	Семестр изучения			Шифр индикатора	Задания (тесты, вопросы, задачи, расчетные и ситуационные задачи, кейсы и т.д.)**
	ОФО	ЗФО	ОЗФО		
Технология ремонта машин	6, 7, 8	8, 9, 10		ПК-15.1	Вопрос 1 Для проектирования технологических процессов необходима определённая информация, а именно: 1) базовая 2) руководящая 3) справочная а. 1, 2 б. 2, 3 в. 1, 2, 3
Технология ремонта машин	6, 7, 8	8, 9, 10		ПК-15.1	Вопрос 2 Коленчатые валы ДВС подлежат ... балансировке.
Материально-техническое	8	8		ПК-15.1	Вопрос 3 Какие показатели характеризуют уровень производительности труда в отдельной отрасли сельского хозяйства?

обеспечение инженерных систем				1. Производством отдельных видов сельскохозяйственной продукции в натуральном выражении на 1 чел-час; 2. Производством отдельных видов сельскохозяйственной продукции в натуральном выражении в расчете на 1 га посева; 3. Стоимость валовой продукции на 1 чел-час; 4. Стоимость валовой продукции на 1 среднегодового рабочего;
Материально-техническое обеспечение инженерных систем	8	8	<i>ПК-15.1</i>	Вопрос 4 Какие показатели характеризуют уровень производительности труда в с. х предприятиях? 1. Производство отдельных видов с. х продукции в натуральном выражении в расчете на 1 чел-час; 2. Прямые затраты труда (чел-час) на 1 ц продукции; 3. Стоимость валовой продукции с. х. на 1 чел-час; 4. Стоимость валовой продукции на одного среднегодового рабочего.
Материально-техническое обеспечение инженерных систем	8	8	<i>ПК-15.1</i>	Вопрос 5 Укажите основные пути повышения производительности труда в сельском хозяйстве. 1. Увеличение урожайности сельскохозяйственных культур; 2. Повышение продуктивности скота; 3. Внедрение комплексной механизации и автоматизации производства; 4. Использование интенсивных и индустриальных технологий производства в растениеводстве и животноводстве.
Материально-техническое обеспечение инженерных систем	8	8	<i>ПК-15.1</i>	Вопрос 6 Периодичность проведения ТО-2 комбайнов составляет _____ мото-часов.
Материально-техническое обеспечение инженерных систем	8	8	<i>ПК-15.1</i>	Вопрос 7 Для планирования ТО тракторов индивидуальным методом необходимо знать наработку трактора от начала эксплуатации и последнего ТО, плановую наработку и ее распределение по месяцам года, а также _____
Материально-техническое обеспечение инженерных систем	8	8	<i>ПК-15.1</i>	Вопрос 8 При использовании машин проводят: ежесменное, номерное (ТО-1, ТО-2 и ТО-3) и _____ техническое обслуживание.
Технология ремонта машин	6, 7, 8	8, 9, 10	<i>ПК-15.2</i>	Вопрос 9 При профессиональной эксплуатации техники для АПК широко применяется такой вид технологического оборудования (электроустановок) как моечные машины. В каких моечных машинах и установках не промывают детали агрегатов после разборки: а. струйных моечных машинах б. погружных или комбинированных моечных машинах в. моечных установках специального типа г. моечных установках порталного типа
Технология ремонта машин	6, 7, 8	8, 9, 10	<i>ПК-15.2</i>	Вопрос 10 Минимальную глубину проплавления детали обеспечивает ... наплавка.



				<b>е) больше крутящий момент</b> 1 - _ _ _ ; 2 - _ _ _ .
Технология ремонта машин	6, 7, 8	8, 9, 10	<i>ПК-15.3</i>	<p>Вопрос 17</p> <p>39. Как показывает отечественный и зарубежный опыт, ремонтные предприятия по масштабу производства подразделяются на:</p> <p>а. ремонтные заводы</p> <p>б. ремонтные мастерские</p> <p>в. ремонтные заводы и ремонтные мастерские</p> <p>г. техцентры, станции технического обслуживания автомобилей и машинно-технологические станции</p>
Технология ремонта машин	6, 7, 8	8, 9, 10	<i>ПК-15.3</i>	<p>Вопрос 18</p> <p>При электролитическом хромировании для анода используют...</p>
Технология ремонта машин	6, 7, 8	8, 9, 10	<i>ПК-15.3</i>	<p>Вопрос 29</p> <p>При назначении режимов работы современных машин и установок рабочий должен иметь необходимую квалификацию. Квалификацию станочных работ в технологических процессах изготовления (восстановления) деталей машин, в том числе непосредственно связанных с биологическими объектами, определяют по:</p> <p>м. методическим указаниям РГАТУ</p> <p>н. тарифно-квалификационному справочнику</p> <p>о. справочнику технолога</p> <p>нормативам</p>
Технология ремонта машин	6, 7, 8	8, 9, 10	<i>ПК-15.3</i>	<p>Вопрос 30</p> <p>Для сварки (наплавки) плавлением, в качестве источника тепла, впервые было использовано...</p>
Технология ремонта машин	6, 7, 8	8, 9, 10	<i>ПК-15.3</i>	<p>Вопрос 31</p> <p>При назначении режимов работы современных машин и установок рабочий должен иметь необходимую квалификацию. Основой для установления разряда работ и присвоения квалификации рабочему являются:</p> <p>м. нормативы</p> <p>н. тарифно-квалификационный справочник</p> <p>о. постановления правительства РФ</p> <p>стандарты предприятия</p>
Технология ремонта машин	6, 7, 8	8, 9, 10	<i>ПК-15.3</i>	<p>Вопрос 32</p> <p>В настоящее время большее применение в ремонтном и машиностроительном производстве имеет ... сварка (наплавка).</p>
Технология ремонта машин	6, 7, 8	8, 9, 10	<i>ПК-15.3</i>	<p>Вопрос 33</p> <p>Какие виды ремонта машин существуют:</p> <p>т. текущий</p> <p>у. капитальный</p> <p>ф. аварийный</p> <p>х. восстановительный</p> <p>ц. базовый</p> <p>системный</p>

Технология ремонта машин	6, 7, 8	8, 9, 10		<i>ПК-15.3</i>	Вопрос 34 Способ восстановления посадки сопряжения, при котором одну деталь подвергают механической обработке, а другую меняют на новую, называют...
Технология ремонта машин	6, 7, 8	8, 9, 10		<i>ПК-15.3</i>	Вопрос 35 Анализ научно-технической информации показывает, что техническое состояние машин считается предельным, когда они достигают такого состояния, при котором: м. теряют работоспособность н. затраты средств и труда, связанные с поддержанием их в работоспособном состоянии в условиях предприятия АПК, становятся больше прибыли, которую они приносят в эксплуатации о. теряют исправность требуют резервирования основных систем и агрегатов
Технология ремонта машин	6, 7, 8	8, 9, 10		<i>ПК-15.3</i>	Вопрос 36 Текущий ремонт предусматривает восстановление...
Технология ремонта машин	6, 7, 8	8, 9, 10		<i>ПК-15.3</i>	Вопрос 37 Исходными данными для определения количества оборудования при расчете и проектировании ремонтно-обслуживающих баз в АПК являются: ж. рабочий технологический процесс и трудоёмкость выполнения отдельных видов работ и операций з. программа ремонта и численность производственных рабочих наиболее загруженном месяце число постов и участков
Технология ремонта машин	6, 7, 8	8, 9, 10		<i>ПК-15.3</i>	Вопрос 38 Способ нанесения лакокрасочного материала ... характеризуется минимальными потерями.
Технология ремонта машин	6, 7, 8	8, 9, 10		<i>ПК-15.3</i>	Вопрос 39 Укажите рациональный температурный режим использования водного моющего раствора ТМС, при котором проявляется наилучшее очищающее действие? з. $20 \pm 5$ °С и. $90 \pm 5$ °С к. $40 \pm 5$ °С $80 \pm 5$ °С
Технология ремонта машин	6, 7, 8	8, 9, 10		<i>ПК-15.3</i>	Вопрос 40 Изгиб вала определяется по...
Технология ремонта машин	6, 7, 8	8, 9, 10		<i>ПК-15.3</i>	Вопрос 41 Что в современной научно-технической литературе по ремонтному производству в АПК называется ремонтным фондом: ж. поступающая в ремонт машина и её составные части з. оборудование и оснастка, необходимые для ремонта и. рабочее место для осуществления ремонтных работ основные производственные фонды ремонтного предприятия
Технология ремонта машин	6, 7, 8	8, 9, 10		<i>ПК-15.3</i>	Вопрос 42 Какой способ сушки обеспечивает лучшее качество лакокрасочного покрытия?
Технология ремонта машин	6, 7, 8	8, 9, 10		<i>ПК-15.3</i>	Вопрос 43 Поддержание машин в работоспособном состоянии благодаря выполнению ТО и ремонтов дает значительный экономический эффект вследствие:

				з. уменьшения трудоёмкости технического обслуживания и. снижения долговечности, надежности и других свойств к. возможности использования их по назначению снижения суммарных издержек, связанных с убытками от простоев и затратами на устранение последствий отказов
Технология ремонта машин	6, 7, 8	8, 9, 10	ПК-15.3	Вопрос 44 В эпоксидную смолу вводят дибутилфталат для придания полимеризованному составу...
Технология ремонта машин	6, 7, 8	8, 9, 10	ПК-15.3	Вопрос 45 При расчете и проектировании ремонтно-обслуживающих баз в АПК к основному оборудованию ремонтного предприятия относятся: е. моечные машины, конвейеры для разборки и сборки машин, металлорежущие станки ж. моечные машины, металлорежущие станки, стенды для обкатки и испытания агрегатов моечные машины, конвейеры для разборки и сборки машин, металлорежущие станки, стенды для обкатки и испытания агрегатов
Технология ремонта машин	6, 7, 8	8, 9, 10	ПК-15.3	Вопрос 46 Для определения изгиба вала требуется...
Технология ремонта машин	6, 7, 8	8, 9, 10	ПК-15.3	Вопрос 47 При проектировании технологии сборки зубчатых передач необходимо обеспечить проведение контроля величины: к. бокового зазора между зубьями л. осевого перемещения колес м. величины пятна контакта зубьев н. расположения пятна контакта зубьев всех указанных контрольных величин
Технология ремонта машин	6, 7, 8	8, 9, 10	ПК-15.3	Вопрос 48 При не достаточной усталостной контактной прочности зуб шестерни...
Технология ремонта машин	6, 7, 8	8, 9, 10	ПК-15.3	Вопрос 49 Значение ресурса близкого к полному, устанавливается нормативно-технической документацией и составляет в современных условиях для машин и их агрегатов: з. 40 % от ресурса нового изделия и. 60 % от ресурса нового изделия к. 80 % от ресурса нового изделия 90 % от ресурса нового изделия
Технология ремонта машин	6, 7, 8	8, 9, 10	ПК-15.3	Вопрос 50 Длину какого количества звеньев цепи требуется измерить, для определения суммарного износа?
Технология ремонта машин	6, 7, 8	8, 9, 10	ПК-15.3	Вопрос 51 При анализе исходных данных для проектирования технологического процесса при технически равнозначных методах получения формы заготовки и точности ее изготовления, наилучшей будет заготовка, имеющая коэффициент использования материала (КИМ): з. 0,86 и. 0,76 к. 0,66 0,56

Технология ремонта машин	6, 7, 8	8, 9, 10		<i>ПК-15.3</i>	Вопрос 52 Необходимый крутящий момент затяжки гаек (болтов) головки блока ДВС обеспечивают...
Технология ремонта машин	6, 7, 8	8, 9, 10		<i>ПК-15.3</i>	Вопрос 53 Отечественный и зарубежный научно-технический опыт показывает, что поточная форма организации труда наиболее характерна для: з. ремонтного цеха единичного производства и. обойных работ при ремонте автомобилей к. универсального цеха специализированного цеха
Технология ремонта машин	6, 7, 8	8, 9, 10		<i>ПК-15.3</i>	Вопрос 54 Наиболее широкое распространение в ремонте ДВС получил способ...
Технология ремонта машин	6, 7, 8	8, 9, 10		<i>ПК-15.3</i>	Вопрос 55 Если при проектировании новой техники заданы очень жесткие требования по допуску на сопряжения деталей, то какой из методов достижения заданной точности используют: е. полной взаимозаменяемости ж. неполной взаимозаменяемости групповой взаимозаменяемости (селективного подбора)
Технология ремонта машин	6, 7, 8	8, 9, 10		<i>ПК-15.3</i>	Вопрос 56 Для компенсации износа деталей ГРМ ДВС используют способ...
Технология ремонта машин	6, 7, 8	8, 9, 10		<i>ПК-15.3</i>	Вопрос 57 Количество основного технологического оборудования при округленных расчетах производственных участков рассчитывают, используя данные: 9) <i>трудоемкость объектов ремонта</i> 10) <i>продолжительность технологических операций</i> 11) <i>физические параметры объектов ремонта</i> 12) <i>численность рабочих</i> е. 1, 2, 3 ж. 1, 2, 3, 4 2, 3, 4
Технология ремонта машин	6, 7, 8	8, 9, 10		<i>ПК-15.3</i>	Вопрос 58 Крышки коренных подшипников коленчатого вала затягивают с нормируемым...
Технология ремонта машин	6, 7, 8	8, 9, 10		<i>ПК-15.3</i>	Вопрос 59 При расчете и проектировании ремонтно-обслуживающих баз в АПК число станков распределяют по основным видам, пользуясь следующим процентным соотношением: е. токарные – 35...50%; фрезерные – 10...12%; сверлильные – 10...15% ж. токарные – 15...20%; фрезерные – 40...50%; сверлильные – 25...30% токарные – 35...50%; фрезерные – 25...30%; сверлильные – 5...10%
Технология ремонта машин	6, 7, 8	8, 9, 10		<i>ПК-15.3</i>	Вопрос 60 Химический состав (механические свойства) слоя наплавленного газопламенной наплавкой зависит от химического состава...

**Ключи к заданиям:**

Дисциплина	Семестр изучения			Шифр индикатора	Ключи к заданиям
	ОФО	ЗФО	ОЗФО		
Технология ремонта машин	6, 7, 8	8, 9, 10		<i>ПК-15.1</i>	Вопрос 1 Правильный ответ: в
Технология ремонта машин	6, 7, 8	8, 9, 10		<i>ПК-15.1</i>	Вопрос 2 Правильный ответ: динамической
Материально-техническое обеспечение инженерных систем	8	8		<i>ПК-15.1</i>	Вопрос 3 Правильный ответ: 1
Материально-техническое обеспечение инженерных систем	8	8		<i>ПК-15.1</i>	Вопрос 4 Правильный ответ: 3
Материально-техническое обеспечение инженерных систем	8	8		<i>ПК-15.1</i>	Вопрос 5 Правильный ответ: 3
Материально-техническое обеспечение инженерных систем	8	8		<i>ПК-15.1</i>	Вопрос 6 Правильный ответ: 240
Материально-техническое обеспечение инженерных систем	8	8		<i>ПК-15.1</i>	Вопрос 7 Правильный ответ: Периодичность ТО
Материально-техническое обеспечение инженерных систем	8	8		<i>ПК-15.1</i>	Вопрос 8 Правильный ответ: Сезонное
Технология ремонта машин	6, 7, 8	8, 9, 10		<i>ПК-15.2</i>	Вопрос 9 Правильный ответ: г
Технология ремонта машин	6, 7, 8	8, 9, 10		<i>ПК-15.2</i>	Вопрос 10 Правильный ответ: Электроконтактная
Материально-техническое обеспечение инженерных систем	8	8		<i>ПК-15.2</i>	Вопрос 11 Правильный ответ: 2
Материально-техническое обеспечение инженерных систем	8	8		<i>ПК-15.2</i>	Вопрос 12 Правильный ответ: 3
Материально-техническое обеспечение инженерных систем	8	8		<i>ПК-15.2</i>	Вопрос 13 Правильный ответ: 3
Материально-техническое обеспечение инженерных систем	8	8		<i>ПК-15.2</i>	Вопрос 14 Правильный ответ: 1 – д, 2 – б



Материально-техническое обеспечение инженерных систем	8	8		<i>ПК-15.2</i>	Вопрос 15 Правильный ответ: 1 – г, 2 – б
Материально-техническое обеспечение инженерных систем	8	8		<i>ПК-15.2</i>	Вопрос 16 Правильный ответ: 1-д,е,ж; 2-а,б,в,г
Технология ремонта машин	6, 7, 8	8, 9, 10		<i>ПК-15.3</i>	Вопрос 17 Правильный ответ: в
Технология ремонта машин	6, 7, 8	8, 9, 10		<i>ПК-15.3</i>	Вопрос 18 Правильный ответ: свинец
Технология ремонта машин	6, 7, 8	8, 9, 10		<i>ПК-15.3</i>	Вопрос 29 Правильный ответ: б
Технология ремонта машин	6, 7, 8	8, 9, 10		<i>ПК-15.3</i>	Вопрос 30 Правильный ответ: газовое пламя
Технология ремонта машин	6, 7, 8	8, 9, 10		<i>ПК-15.3</i>	Вопрос 31 Правильный ответ: б
Технология ремонта машин	6, 7, 8	8, 9, 10		<i>ПК-15.3</i>	Вопрос 32 Правильный ответ: электродуговая
Технология ремонта машин	6, 7, 8	8, 9, 10		<i>ПК-15.3</i>	Вопрос 33 Правильный ответ: а, б, г
Технология ремонта машин	6, 7, 8	8, 9, 10		<i>ПК-15.3</i>	Вопрос 34 Правильный ответ: способ ремонтных размеров
Технология ремонта машин	6, 7, 8	8, 9, 10		<i>ПК-15.3</i>	Вопрос 35 Правильный ответ: а
Технология ремонта машин	6, 7, 8	8, 9, 10		<i>ПК-15.3</i>	Вопрос 36 Правильный ответ: работоспособности
Технология ремонта машин	6, 7, 8	8, 9, 10		<i>ПК-15.3</i>	Вопрос 37 Правильный ответ: а
Технология ремонта машин	6, 7, 8	8, 9, 10		<i>ПК-15.3</i>	Вопрос 38 Правильный ответ: в электростатическом поле
Технология ремонта машин	6, 7, 8	8, 9, 10		<i>ПК-15.3</i>	Вопрос 39 Правильный ответ: г
Технология ремонта машин	6, 7, 8	8, 9, 10		<i>ПК-15.3</i>	Вопрос 40 Правильный ответ: радиальному биению
Технология ремонта машин	6, 7, 8	8, 9, 10		<i>ПК-15.3</i>	Вопрос 41 Правильный ответ: а
Технология ремонта машин	6, 7, 8	8, 9, 10		<i>ПК-15.3</i>	Вопрос 42 Правильный ответ: терморadiационный
Технология ремонта машин	6, 7, 8	8, 9, 10		<i>ПК-15.3</i>	Вопрос 43 Правильный ответ: г
Технология ремонта машин	6, 7, 8	8, 9, 10		<i>ПК-15.3</i>	Вопрос 44 Правильный ответ: пластичности
Технология ремонта машин	6, 7, 8	8, 9, 10		<i>ПК-15.3</i>	Вопрос 45

					Правильный ответ: в
Технология ремонта машин	6, 7, 8	8, 9, 10		<i>ПК-15.3</i>	Вопрос 46 Правильный ответ: индикаторная головка
Технология ремонта машин	6, 7, 8	8, 9, 10		<i>ПК-15.3</i>	Вопрос 47 Правильный ответ: д
Технология ремонта машин	6, 7, 8	8, 9, 10		<i>ПК-15.3</i>	Вопрос 48 Правильный ответ: выкрашивается
Технология ремонта машин	6, 7, 8	8, 9, 10		<i>ПК-15.3</i>	Вопрос 49 Правильный ответ: в
Технология ремонта машин	6, 7, 8	8, 9, 10		<i>ПК-15.3</i>	Вопрос 50 Правильный ответ: 10
Технология ремонта машин	6, 7, 8	8, 9, 10		<i>ПК-15.3</i>	Вопрос 51 Правильный ответ: а
Технология ремонта машин	6, 7, 8	8, 9, 10		<i>ПК-15.3</i>	Вопрос 52 Правильный ответ: динамометрическим ключом
Технология ремонта машин	6, 7, 8	8, 9, 10		<i>ПК-15.3</i>	Вопрос 53 Правильный ответ: г
Технология ремонта машин	6, 7, 8	8, 9, 10		<i>ПК-15.3</i>	Вопрос 54 Правильный ответ: ремонтных размеров
Технология ремонта машин	6, 7, 8	8, 9, 10		<i>ПК-15.3</i>	Вопрос 55 Правильный ответ: в
Технология ремонта машин	6, 7, 8	8, 9, 10		<i>ПК-15.3</i>	Вопрос 56 Правильный ответ: регулировок
Технология ремонта машин	6, 7, 8	8, 9, 10		<i>ПК-15.3</i>	Вопрос 57 Правильный ответ: а
Технология ремонта машин	6, 7, 8	8, 9, 10		<i>ПК-15.3</i>	Вопрос 58 Правильный ответ: крутящим моментом
Технология ремонта машин	6, 7, 8	8, 9, 10		<i>ПК-15.3</i>	Вопрос 59 Правильный ответ: а
Технология ремонта машин	6, 7, 8	8, 9, 10		<i>ПК-15.3</i>	Вопрос 60 Правильный ответ: наплавочной проволоки

Для каждой компетенции ФОС сохраняется отдельным файлом.

## ОЦЕНОЧНЫЕ МАТЕРИАЛЫ ДЛЯ ПРОВЕРКИ СФОРМИРОВАННОСТИ КОМПЕТЕНЦИИ

### Направление подготовки/специальность:

Код	35.03.06
Название	Агроинженерия
Направленность/профиль	Технические системы в агробизнесе

Шифр компетенции	ПК-16
Название компетенции	Способен проводить научные исследования по общепринятым методикам, составлять их описание и формулировать выводы

### Индикаторы достижения компетенции:

Шифр индикатора	ПК-16.1
Наименование индикатора	Определяет под руководством специалиста более высокой квалификации объекты исследования и использует современные методы исследований

Шифр индикатора	ПК-16.2
Наименование индикатора	Проводит статистическую обработку результатов опытов

Шифр индикатора	ПК-16.3
Наименование индикатора	Обобщает результаты опытов и формулирует выводы

### Формирование компетенции:

Дисциплина	Семестр изучения			Шифр индикатора	Задания (тесты, вопросы, задачи, расчетные и ситуационные задачи, кейсы и т.д.)**
	ОФО	ЗФО	ОЗФО		
Теоретическая механика	3	3		ПК-16.1	Вопрос 1 Система сходящихся сил находится в равновесии, если силовой многоугольник, построенный из этих сил
Теоретическая механика	3	3		ПК-16.1	Вопрос 2 Для равновесия пространственной системы сходящихся сил необходимо и достаточно, чтобы суммы проекций этих сил на каждую из трех координатных осей
Теоретическая механика	3	3		ПК-16.1	Вопрос 3 Если твердое тело находится в равновесии под действием трех непараллельных сил, лежащих в одной плоскости, то линии действия этих сил
Теоретическая механика	3	3		ПК-16.1	Вопрос 4 Равнодействующая системы сходящихся сил находится с помощью
Теоретическая механика	3	3		ПК-16.1	Вопрос 5 Линии действия системы сходящихся сил ...
Теоретическая механика	3	3		ПК-16.1	Вопрос 6 Для системы сходящихся сил, геометрическая сумма этих сил, является: 1) уравнивающей; 2) сосредоточенной;

				3) равнодействующей; 4) распределенной.
Теоретическая механика	3	3	<i>ПК-16.1</i>	Вопрос 7 Если силовой многоугольник, построенный из сил системы сходящихся сил, замкнут, то: 1) система сил называется сходящейся; 2) система сил находится в равновесии; 3) система сил называется свободной; 4) система сил находится в движении.
Теоретическая механика	3	3	<i>ПК-16.1</i>	Вопрос 8 Для равновесия плоской системы сходящихся сил необходимо и достаточно, чтобы суммы проекций этих сил на каждую из двух координатных осей: 1) были равны друг другу; 2) были равны нулю; 3) были неравны друг другу; 4) были равны произведению этих сил.
Теоретическая механика	3	3	<i>ПК-16.1</i>	Вопрос 9 Укажите, при каких значениях проекций сил плоской системы сходящихся сил, выполняется условие равновесия: 1) $F_{1x} = -11 \text{ Н}$ ; $F_{1y} = -4 \text{ Н}$ ; $F_{2x} = -2 \text{ Н}$ ; $F_{2y} = 2 \text{ Н}$ ; $F_{3x} = 3 \text{ Н}$ ; $F_{3y} = 2 \text{ Н}$ ; 2) $F_{1x} = -8 \text{ Н}$ ; $F_{1y} = 5 \text{ Н}$ ; $F_{2x} = -1 \text{ Н}$ ; $F_{2y} = 1 \text{ Н}$ ; $F_{3x} = 13 \text{ Н}$ ; $F_{3y} = 12 \text{ Н}$ ; 3) $F_{1x} = 10 \text{ Н}$ ; $F_{1y} = -7 \text{ Н}$ ; $F_{2x} = 6 \text{ Н}$ ; $F_{2y} = 3 \text{ Н}$ ; $F_{3x} = 11 \text{ Н}$ ; $F_{3y} = 4 \text{ Н}$ ; 4) $F_{1x} = 5 \text{ Н}$ ; $F_{1y} = -3 \text{ Н}$ ; $F_{2x} = -2 \text{ Н}$ ; $F_{2y} = 4 \text{ Н}$ ; $F_{3x} = -3 \text{ Н}$ ; $F_{3y} = -1 \text{ Н}$ .
Теоретическая механика	3	3	<i>ПК-16.1</i>	Вопрос 10 Если главный вектор системы сходящихся сил равен нулю, то: 1) система движется равномерно и прямолинейно; 2) система находится в равновесии; 3) система является свободной; 4) система является плоской.
Теоретическая механика	3	3	<i>ПК-16.1</i>	Вопрос 11 Перпендикуляр из некоторого центра $O$ на линию действия силы $F$ называют: 1) полюсом; 2) нормалью; 3) плечом; 4) центром
Теоретическая механика	3	3	<i>ПК-16.1</i>	Вопрос 12 Момент силы $F$ относительно центра $O$ равен: 1) отношению модуля силы $f$ к ее плечу $h$ ; 2) произведению модуля силы $f$ на ее плечо $h$ ; 3) разности модуля силы $f$ и ее плеча $h$ ; 4) сумме модуля силы $f$ и ее плеча $h$ .
Теоретическая механика	3	3	<i>ПК-16.1</i>	Вопрос 13 За положительное направление момента силы относительно центра $O$ принимают: 1) направление по часовой стрелке;

				2) направление равнодействующей системы сил ; 3) направление против часовой стрелки; 4) направление произвольное.
Теоретическая механика	3	3	<i>ПК-16.1</i>	Вопрос 14 Система двух равных по модулю, параллельных и направленных в противоположные стороны сил, действующих на абсолютно твердое тело, называется: 1) мгновенным центром сил; 2) линией действия сил; 3) парой сил; 4) центром сил.
Теория машин и механизмов	4	4	<i>ПК-16.1</i>	Вопрос 15 Окружность, являющаяся базовой для определения размеров зубьев цилиндрического зубчатого колеса, называется... Варианты ответов: 1. делительной 2. основной 3. начальной 4. окружностью впадин зубьев 5. окружностью вершин зубьев
Сопротивление материалов	4, 5	4, 5	<i>ПК-16.1</i>	Вопрос 16 Коэффициент приведения длины стержня при вычислении критической силы по формуле Эйлера зависит от 1. способа закрепления стержня 2. формы поперечного сечения стержня 3. величины приложенной силы 4. материала стержня
Сопротивление материалов	4, 5	4, 5	<i>ПК-16.1</i>	Вопрос 17 При расчёте сжатых стержней из пластичного материала на устойчивость получаемые критические напряжения 1. всегда больше предела пропорциональности 2. всегда меньше предела упругости 3. всегда меньше предела пропорциональности 4. всегда меньше предела текучести
Сопротивление материалов	4, 5	4, 5	<i>ПК-16.1</i>	Вопрос 18 При определении критической силы сжатого стержня используется формула 1. Эйлера 2. Сен-Венана 3. Гука 4. Журавского
Теория машин и механизмов	4	4	<i>ПК-16.2</i>	Вопрос 19 Звено $b$ планетарного механизма называется ...

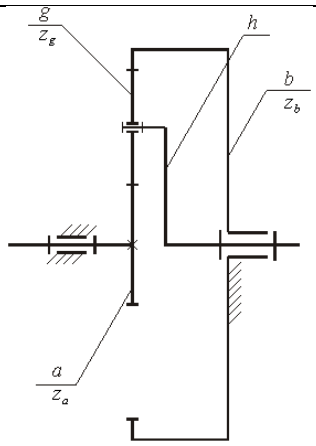

1. опорным колесом
2. водилом
3. кривошипом
4. сателлитом

Сопротивление материалов	4, 5	4, 5		ПК-16.2	Вопрос 20 Формула Ясинского для критической силы сжатого стержня применима, если критическое напряжение.....
Сопротивление материалов	4, 5	4, 5		ПК-16.2	Вопрос 21 Напряжение, до которого действует закон Гука.....
Сопротивление материалов	4, 5	4, 5		ПК-16.2	Вопрос 22 Напряжение, при котором происходит разрушение хрупкого материала.....
Сопротивление материалов	4, 5	4, 5		ПК-16.2	Вопрос 23 Деформация, которая остается после снятия нагрузки.....
Сопротивление материалов	4, 5	4, 5		ПК-16.2	Вопрос 24 Метод позволяющий определить внутренние силовые факторы.....
Детали машин, основы конструирования и подъемно-транспортные машины	4, 5	4, 5		ПК-16.2	Вопрос 25 Какое соединение деталей машин относится к неразъемным? а) шлицевое б) резьбовое в) заклепочное г) шпоночное
Детали машин, основы конструирования и подъемно-транспортные машины	4, 5	4, 5		ПК-16.2	Вопрос 26 Какой элемент конструкции имеет отношение к ременным передачам? а) зубчатое колесо б) шкив в) червяк г) муфта

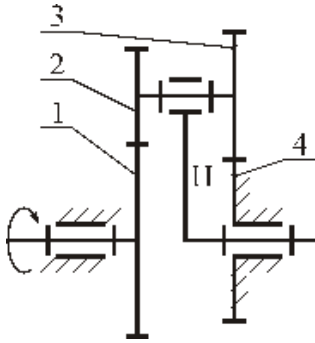
Детали машин, основы конструирования и подъемно-транспортные машины	4, 5	4, 5		<i>ПК-16.2</i>	<p>Вопрос 27</p> <p>Какое соединение деталей машин относится к разъемным?</p> <p>а) шлицевое б) заклепочное в) сварное г) клеевое</p>
Детали машин, основы конструирования и подъемно-транспортные машины	4, 5	4, 5		<i>ПК-16.2</i>	<p>Вопрос 28</p> <p>В каком диапазоне лежат рекомендуемые передаточные числа для червячной передачи?</p> <p>а) 8...80 б) 100...1000 в) 1...6 г) 4...8</p>
Теория машин и механизмов	4	4		<i>ПК-16.3</i>	<p>Вопрос 29</p> <p>Уравнения, устанавливающие взаимосвязь между кинематическими характеристиками движения звеньев механизма, приложенными к ним силами, размерами, массами и моментами инерции звеньев называются ...</p> <p>Варианты ответов:</p> <ol style="list-style-type: none"> <li>уравнениями движения механизма</li> <li>уравнениями Лагранжа</li> <li>уравнениями Даламбера</li> <li>уравнениями замкнутого векторного контура</li> <li>уравнениями преобразования координат</li> </ol>
Теория машин и механизмов	4	4		<i>ПК-16.3</i>	<p>Вопрос 30</p> <p>Если <math>Z_1=40</math>, <math>Z_2=12</math>, <math>Z_3=13</math>, <math>Z_4=39</math>, передаточное отношение редуктора с точностью до десятых равно ...</p>  <p>Ответ:</p> <ol style="list-style-type: none"> <li>0,1</li> <li>2,1</li> <li>1,9</li> <li>0,9</li> <li>2</li> </ol>
Теория машин и механизмов	4	4		<i>ПК-16.3</i>	<p>Вопрос 31</p> <p>Звено 2 механизма, представленного на рисунке, называется ...</p>

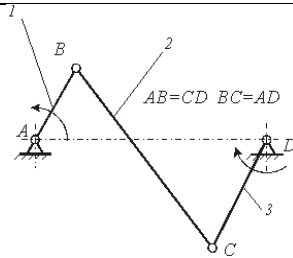

Варианты ответов:

1. кулисой
2. ползуном
3. коромыслом
4. кривошипом
5. шатуном

Теория машин и механизмов

4

4

ПК-16.3

Вопрос 32

Кинематическая цепь, приведенная на рисунке, является ...

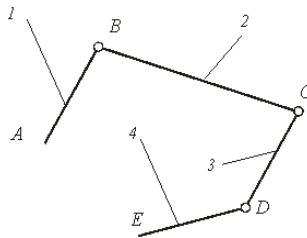

Варианты ответов:

1. сложной незамкнутой
2. сложной замкнутой
3. простой незамкнутой
4. простой замкнутой

Теория машин и механизмов

4

4

ПК-16.3

Вопрос 33

Что такое шатун?

1. Деталь
2. Звено
3. Кинематическая пара
4. Кинематическая цепь

Теория машин и механизмов

4

4

ПК-16.3

Вопрос 34

Верной системой векторных уравнений для определения скорости точки С шарнирного четырёхзвенника является...



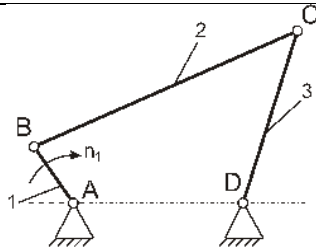

Варианты ответов:

1. 
$$\begin{cases} \vec{V}_C = \vec{V}_B + \vec{V}_{CB} \\ \vec{V}_C = \vec{V}_D + \vec{V}_{CD} \end{cases}$$
2. 
$$\begin{cases} \vec{V}_C = \vec{V}_{CB} \\ \vec{V}_C = \vec{V}_D + \vec{V}_{CD} \end{cases}$$
3. 
$$\begin{cases} \vec{V}_C = \vec{V}_B + \vec{V}_{CB} \\ \vec{V}_C = \vec{V}_D + \vec{V}_{BD} \end{cases}$$
4. 
$$\begin{cases} \vec{V}_C = \vec{V}_B + \vec{V}_{CA} \\ \vec{V}_C = \vec{V}_D + \vec{V}_{CD} \end{cases}$$
5. 
$$\begin{cases} \vec{V}_C = \vec{V}_B + \vec{V}_{CB} \\ \vec{V}_C = \vec{V}_{CA} + \vec{V}_{CD} \end{cases}$$

Теория машин и механизмов

4

4

ПК-16.3

Вопрос 35

Верным планом скоростей для данного положения механизма является...

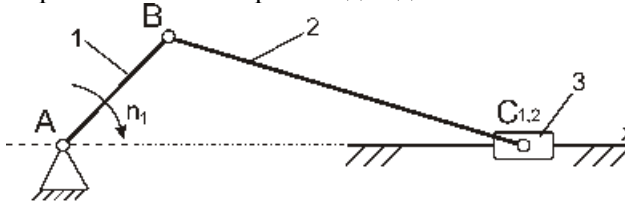

Варианты ответов:

- 1.

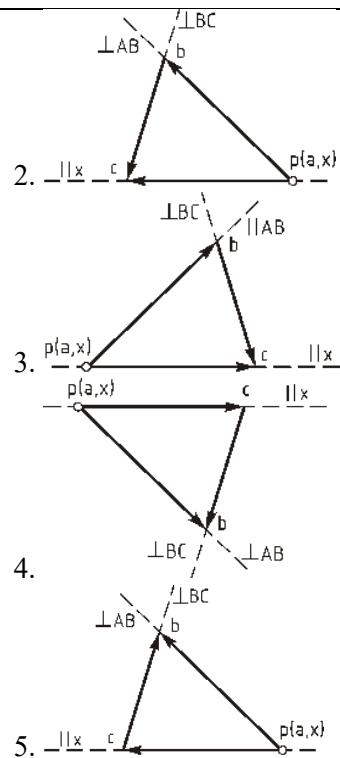

					<p>2. <math>\perp x</math> <math>c</math> <math>p(a,x)</math></p> <p>3. <math>p(a,x)</math> <math>c</math> <math>\perp x</math></p> <p>4. <math>\perp BC</math> <math>\perp AB</math></p> <p>5. <math>\perp x</math> <math>c</math> <math>p(a,x)</math></p>
Теория машин и механизмов	4	4		ПК-16.3	<p>Вопрос 36</p> <p>Аналогом ускорения точки называется ...</p> <p>Варианты ответов:</p> <ol style="list-style-type: none"> <li>1. вторая производная радиус-вектора точки по обобщенной координате механизма</li> <li>2. вторая производная радиус-вектора точки по времени</li> <li>3. вторая производная дуговой координаты точки по обобщенной координате механизма</li> <li>4. вторая производная дуговой координаты точки по времени</li> </ol>
Теория машин и механизмов	4	4		ПК-16.3	<p>Вопрос 37</p> <p>Отношение действительного значения физической величины, к длине отрезка, которым эта величина изображается на чертеже называется...</p> <p>Варианты ответов:</p> <ol style="list-style-type: none"> <li>1. вычислительным масштабом</li> <li>2. планом скоростей</li> <li>3. планом ускорений</li> <li>4. передаточной функцией</li> <li>5. аналогом скорости точки</li> </ol>
Теория машин и механизмов	4	4		ПК-16.3	<p>Вопрос 38</p> <p>Кинематическим анализом механизма называется...</p> <p>Варианты ответов:</p> <ol style="list-style-type: none"> <li>1. определение движения звеньев механизма по заданному движению начальных звеньев.</li> </ol>

				<p>2. определение движения звеньев механизма по приложенным к ним силам или определение сил по заданному движению звеньев.</p> <p>3. определение реакций действующих в кинематических парах механизма.</p> <p>4. определение уравнивающей силы на входном звене механизма.</p> <p>5. определение количества кинематических пар из которых составлен механизм.</p>
Теория машин и механизмов	4	4	ПК-16.3	<p>Вопрос 39  Дан механизм с внешним зацепление зубьев, состоящий из зубчатых колес 1 и 2. Угловые скорости соответственно <math>\omega_1</math> и <math>\omega_2</math>, радиусы колес <math>r_1</math> и <math>r_2</math>, число зубьев колес <math>z_1</math> и <math>z_2</math>? Какая формула не верна для определения передаточного отношения?</p> <p>1 <math display="block">u_{12} = \frac{\omega_1}{\omega_2};</math></p> <p>2 <math display="block">u_{12} = \frac{n_1}{n_2};</math></p> <p>3 <math display="block">u_{12} = \frac{r_1}{r_2};</math></p> <p>4 <math display="block">u_{12} = -\frac{z_2}{z_1}.</math></p>
Теория машин и механизмов	4	4	ПК-16.3	<p>Вопрос 40  Звено механизма, которому задается движение, преобразуемое механизмом в требуемые движения других звеньев, называется ...</p> <ol style="list-style-type: none"> <li>1. Входным звеном</li> <li>2. Ведущим звеном</li> <li>3. Выходным звеном</li> <li>4. Стойкой</li> </ol>
Теория машин и механизмов	4	4	ПК-16.3	<p>Вопрос 41  В состав механизма может входить ...</p> <ol style="list-style-type: none"> <li>1. только одно неподвижное звено</li> <li>2. не менее одного и не более двух неподвижных звеньев</li> <li>3. любое число подвижных звеньев</li> <li>4. два или более подвижных звеньев</li> </ol>
Теория машин и механизмов	4	4	ПК-16.3	<p>Вопрос 42  Подвижное соединение двух соприкасающихся звеньев называется__</p> <ol style="list-style-type: none"> <li>1. стойкой;</li> <li>2. кинематической парой;</li> <li>3. элементом пары;</li> <li>4. кинематической цепью</li> </ol>

Теория машин и механизмов	4	4		<i>ПК-16.3</i>	<p>Вопрос 43</p> <p>Звено механизма, совершающее один полный оборот вокруг своей оси, называется _____</p> <ol style="list-style-type: none"> <li>1. ползун;</li> <li>2. шатун;</li> <li>3. кривошип;</li> <li>4. стойка</li> </ol>
Теория машин и механизмов	4	4		<i>ПК-16.3</i>	<p>Вопрос 44</p> <p>Звено механизма, совершающее плоское движение называется ...</p> <ol style="list-style-type: none"> <li>1. ползун;</li> <li>2. шатун;</li> <li>3. кривошип;</li> <li>4. стойка</li> </ol>
Теория машин и механизмов	4	4		<i>ПК-16.3</i>	<p>Вопрос 45</p> <p>Звено механизма, совершающее возвратно-поступательное движение называется</p> <ol style="list-style-type: none"> <li>1. ползун;</li> <li>2. шатун;</li> <li>3. кривошип;</li> <li>4. стойка</li> </ol>
Теория машин и механизмов	4	4		<i>ПК-16.3</i>	<p>Вопрос 46</p> <p>Выдающийся деятель культуры эпохи Возрождения, разработавший проекты конструкций механизмов ткацких станков, печатных машин</p> <ol style="list-style-type: none"> <li>1. Чебышёв П.Л.</li> <li>2. Леонардо да Винчи</li> <li>3. Ползунов И.И.</li> <li>4. Леонард Эйлер</li> </ol>
Теория машин и механизмов	4	4		<i>ПК-16.3</i>	<p>Вопрос 47</p> <p>Кто разработал структурную классификацию плоских механизмов?</p> <ol style="list-style-type: none"> <li>1. Р.Виллис</li> <li>2. Ф.Рело</li> <li>3. П.Л.Чебышев</li> <li>4. Л.В.Ассур</li> </ol>
Теория машин и механизмов	4	4		<i>ПК-16.3</i>	<p>Вопрос 48</p> <p>Структурная схема механизма определяет</p> <ol style="list-style-type: none"> <li>1. функции механизма</li> <li>2. конструктивные особенности механизма</li> <li>3. классификацию механизма</li> <li>4. группу механизма</li> </ol>
Теория машин и механизмов	4	4		<i>ПК-16.3</i>	<p>Вопрос 49</p> <p>Что такое шатун?</p> <ol style="list-style-type: none"> <li>1. Деталь</li> <li>2. Звено</li> <li>3. Кинематическая пара</li> <li>4. Кинематическая цепь</li> </ol>

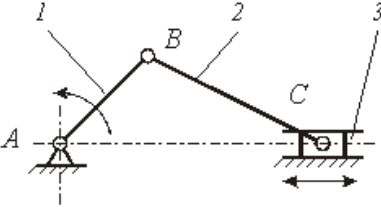
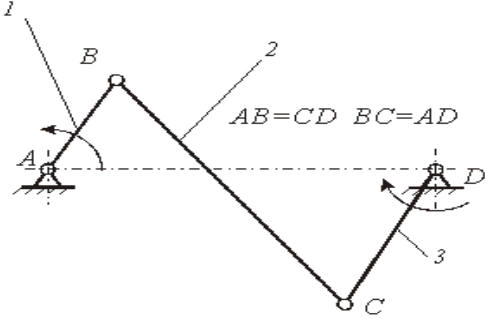
Теория машин и механизмов	4	4		ПК-16.3	<p>Вопрос 50 Число вращательных кинематических пар в механизме, структурная схема которого приведена на рисунке, равно ...</p>  <p>Варианты ответов: 1. 2 2. 1 3. 4 4. 3 5. 0</p>
Теория машин и механизмов	4	4		ПК-16.3	<p>Вопрос 51 Число поступательных кинематических пар в механизме, структурная схема которого приведена на рисунке, равно ...</p>  <p>Варианты ответов: 1. 3 2. 1 3. 2 4. 0 5. 4</p>
Сопротивление материалов	4, 5	4, 5		ПК-16.3	Вопрос 52 Какой внутренний силовой фактор возникает при растяжении.....
Сопротивление материалов	4, 5	4, 5		ПК-16.3	Вопрос 53 Какой внутренний силовой фактор возникает при кручении.....
Сопротивление материалов	4, 5	4, 5		ПК-16.3	Вопрос 54 Сколько уравнений статики в плоской системе координат.....

Сопротивление материалов	4, 5	4, 5		<i>ПК-16.3</i>	Вопрос 55 Сколько уравнений статики в пространственной системе координат.....
Сопротивление материалов	4, 5	4, 5		<i>ПК-16.3</i>	Вопрос 56 Стержень, работающий на кручении, называется.....
Детали машин, основы конструирования и подъемно-транспортные машины	4, 5	4, 5		<i>ПК-16.3</i>	Вопрос 57 В каких единицах измеряется вращающий момент? а) Вт б) Н*м в) Мпа г) Дж
Детали машин, основы конструирования и подъемно-транспортные машины	4, 5	4, 5		<i>ПК-16.3</i>	Вопрос 58 Какие устройства используются для соединения концов валов? а) цилиндрическая передача б) муфта в) ременная передача г) подшипник
Детали машин, основы конструирования и подъемно-транспортные машины	4, 5	4, 5		<i>ПК-16.3</i>	Вопрос 59 Какие детали относятся к крепежным? а) зубчатые колеса б) шпонки в) винты г) червяки
Детали машин, основы конструирования и подъемно-транспортные машины	4, 5	4, 5		<i>ПК-16.3</i>	Вопрос 60 Какой из терминов не относится к понятию «шпонка»? а) сегментная б) треугольная в) призматическая г) клиновья

**Ключи к заданиям:**

Дисциплина	Семестр изучения			Шифр индикатора	Ключи к заданиям
	ОФО	ЗФО	ОЗФО		
Теоретическая механика	3	3		<i>ПК-16.1</i>	Вопрос 1

					Правильный ответ: азимут
Теоретическая механика	3	3		<i>ПК-16.1</i>	Вопрос 2 Правильный ответ: были равны нулю
Теоретическая механика	3	3		<i>ПК-16.1</i>	Вопрос 3 Правильный ответ: пересекаются в одной точке
Теоретическая механика	3	3		<i>ПК-16.1</i>	Вопрос 4 Правильный ответ: аксиомы параллелограмма сил
Теоретическая механика	3	3		<i>ПК-16.1</i>	Вопрос 5 Правильный ответ: пересекаются в одной точке
Теоретическая механика	3	3		<i>ПК-16.1</i>	Вопрос 6 Правильный ответ: 3
Теоретическая механика	3	3		<i>ПК-16.1</i>	Вопрос 7 Правильный ответ: 2
Теоретическая механика	3	3		<i>ПК-16.1</i>	Вопрос 8 Правильный ответ: 2
Теоретическая механика	3	3		<i>ПК-16.1</i>	Вопрос 9 Правильный ответ: 4
Теоретическая механика	3	3		<i>ПК-16.1</i>	Вопрос 10 Правильный ответ: 2
Теоретическая механика	3	3		<i>ПК-16.1</i>	Вопрос 11 Правильный ответ: 3
Теоретическая механика	3	3		<i>ПК-16.1</i>	Вопрос 12 Правильный ответ: 2
Теоретическая механика	3	3		<i>ПК-16.1</i>	Вопрос 13 Правильный ответ: 3
Теоретическая механика	3	3		<i>ПК-16.1</i>	Вопрос 14 Правильный ответ: 3
Теория машин и механизмов	4	4		<i>ПК-16.1</i>	Вопрос 15 Правильный ответ: 2
Соппротивление материалов	4, 5	4, 5		<i>ПК-16.1</i>	Вопрос 16 Правильный ответ: 1
Соппротивление материалов	4, 5	4, 5		<i>ПК-16.1</i>	Вопрос 17 Правильный ответ: 4
Соппротивление материалов	4, 5	4, 5		<i>ПК-16.1</i>	Вопрос 18 Правильный ответ: 1
Теория машин и механизмов	4	4		<i>ПК-16.2</i>	Вопрос 19 Правильный ответ: 1
Соппротивление материалов	4, 5	4, 5		<i>ПК-16.2</i>	Вопрос 20 Правильный ответ: превышает предел пропорциональности
Соппротивление материалов	4, 5	4, 5		<i>ПК-16.2</i>	Вопрос 21 Правильный ответ: напряжения пропорциональности

Сопротивление материалов	4, 5	4, 5		<i>ПК-16.2</i>	Вопрос 22 Правильный ответ: прочности
Сопротивление материалов	4, 5	4, 5		<i>ПК-16.2</i>	Вопрос 23 Правильный ответ: остаточной
Сопротивление материалов	4, 5	4, 5		<i>ПК-16.2</i>	Вопрос 24 Правильный ответ: сечений
Детали машин, основы конструирования и подъемно-транспортные машины	4, 5	4, 5		<i>ПК-16.2</i>	Вопрос 25 Правильный ответ: в
Детали машин, основы конструирования и подъемно-транспортные машины	4, 5	4, 5		<i>ПК-16.2</i>	Вопрос 26 Правильный ответ: б
Детали машин, основы конструирования и подъемно-транспортные машины	4, 5	4, 5		<i>ПК-16.2</i>	Вопрос 27 Правильный ответ: а
Детали машин, основы конструирования и подъемно-транспортные машины	4, 5	4, 5		<i>ПК-16.2</i>	Вопрос 28 Правильный ответ: а
Теория машин и механизмов	4	4		<i>ПК-16.3</i>	Вопрос 29 Правильный ответ: 1
Теория машин и механизмов	4	4		<i>ПК-16.3</i>	Вопрос 30 Правильный ответ: 1
Теория машин и механизмов	4	4		<i>ПК-16.3</i>	Вопрос 31 Правильный ответ: 5
Теория машин и механизмов	4	4		<i>ПК-16.3</i>	Вопрос 32 Правильный ответ: 3
Теория машин и механизмов	4	4		<i>ПК-16.3</i>	Вопрос 33 Правильный ответ: 2
Теория машин и механизмов	4	4		<i>ПК-16.3</i>	Вопрос 34 Правильный ответ: 1
Теория машин и механизмов	4	4		<i>ПК-16.3</i>	Вопрос 35 Правильный ответ: 1
Теория машин и механизмов	4	4		<i>ПК-16.3</i>	Вопрос 36 Правильный ответ: 1
Теория машин и механизмов	4	4		<i>ПК-16.3</i>	Вопрос 37 Правильный ответ: 1
Теория машин и механизмов	4	4		<i>ПК-16.3</i>	Вопрос 38 Правильный ответ: 1
Теория машин и механизмов	4	4		<i>ПК-16.3</i>	Вопрос 39



					Правильный ответ: 3
Теория машин и механизмов	4	4		<i>ПК-16.3</i>	Вопрос 40 Правильный ответ: 1
Теория машин и механизмов	4	4		<i>ПК-16.3</i>	Вопрос 41 Правильный ответ: 3
Теория машин и механизмов	4	4		<i>ПК-16.3</i>	Вопрос 42 Правильный ответ: 2
Теория машин и механизмов	4	4		<i>ПК-16.3</i>	Вопрос 43 Правильный ответ: 3
Теория машин и механизмов	4	4		<i>ПК-16.3</i>	Вопрос 44 Правильный ответ: 2
Теория машин и механизмов	4	4		<i>ПК-16.3</i>	Вопрос 45 Правильный ответ: 1
Теория машин и механизмов	4	4		<i>ПК-16.3</i>	Вопрос 46 Правильный ответ: 2
Теория машин и механизмов	4	4		<i>ПК-16.3</i>	Вопрос 47 Правильный ответ: 4
Теория машин и механизмов	4	4		<i>ПК-16.3</i>	Вопрос 48 Правильный ответ: 4
Теория машин и механизмов	4	4		<i>ПК-16.3</i>	Вопрос 49 Правильный ответ: 2
Теория машин и механизмов	4	4		<i>ПК-16.3</i>	Вопрос 50 Правильный ответ: 1
Теория машин и механизмов	4	4		<i>ПК-16.3</i>	Вопрос 51 Правильный ответ: 4
Сопротивление материалов	4, 5	4, 5		<i>ПК-16.3</i>	Вопрос 52 Правильный ответ: продольная сила
Сопротивление материалов	4, 5	4, 5		<i>ПК-16.3</i>	Вопрос 53 Правильный ответ: крутящий момент
Сопротивление материалов	4, 5	4, 5		<i>ПК-16.3</i>	Вопрос 54 Правильный ответ: 3
Сопротивление материалов	4, 5	4, 5		<i>ПК-16.3</i>	Вопрос 55 Правильный ответ: 6
Сопротивление материалов	4, 5	4, 5		<i>ПК-16.3</i>	Вопрос 56 Правильный ответ: валом
Детали машин, основы конструирования и подъемно-транспортные машины	4, 5	4, 5		<i>ПК-16.3</i>	Вопрос 57 Правильный ответ: б
Детали машин, основы конструирования и подъемно-транспортные машины	4, 5	4, 5		<i>ПК-16.3</i>	Вопрос 58 Правильный ответ: б

Детали машин, основы конструирования и подъемно-транспортные машины	4, 5	4, 5		<i>ПК-16.3</i>	Вопрос 59 Правильный ответ: в
Детали машин, основы конструирования и подъемно-транспортные машины	4, 5	4, 5		<i>ПК-16.3</i>	Вопрос 60 Правильный ответ: в

---

Для каждой компетенции ФОС сохраняется отдельным файлом.

## ОЦЕНОЧНЫЕ МАТЕРИАЛЫ ДЛЯ ПРОВЕРКИ СФОРМИРОВАННОСТИ КОМПЕТЕНЦИИ

### *Направление подготовки/специальность:*

Код	35.03.06
Название	Агроинженерия
Направленность/профиль	Технические системы в агробизнесе

Шифр компетенции	ПК-17
Название компетенции	<i>Способен осуществлять планирование механизированных сельскохозяйственных работ, технического обслуживания и ремонта сельскохозяйственной техники</i>

### *Индикаторы достижения компетенции:*

Шифр индикатора	<i>ПК-17.1</i>
Наименование индикатора	<i>Демонстрирует знания технологии производства сельскохозяйственной продукции</i>

Шифр индикатора	<i>ПК-17.2</i>
Наименование индикатора	<i>Демонстрирует знания технических характеристик, конструктивных особенностей, назначения, режимов работы сельскохозяйственной техники</i>

Шифр индикатора	<i>ПК-17.3</i>
Наименование индикатора	<i>Демонстрирует знания организации производства сельскохозяйственной продукции</i>

Шифр индикатора	<i>ПК-17.4</i>
Наименование индикатора	<i>Определяет источники, осуществляет поиск и анализ информации, необходимые для составления и корректировки перспективных и текущих планов подразделения и организации</i>

Шифр индикатора	<i>ПК-17.5</i>
Наименование индикатора	<i>Производит расчеты и определяет потребности организации в сельскохозяйственной технике на перспективу</i>

Шифр индикатора	<i>ПК-17.6</i>
Наименование индикатора	<i>Производит расчеты потребности организации в сельскохозяйственной технике, количество технических обслуживаний и ремонтов сельскохозяйственной техники, числа и состава специализированных звеньев для их проведения</i>

Шифр индикатора	<i>ПК-17.7</i>
Наименование индикатора	<i>Рассчитывает суммарную трудоемкость работ по техническому обслуживанию и ремонту сельскохозяйственной техники</i>

Шифр индикатора	<i>ПК-17.8</i>
Наименование индикатора	<i>Распределяет техническое обслуживание и ремонт сельскохозяйственной техники по времени и месту проведения, составляет годовой план-график по техническому обслуживанию и ремонту сельскохозяйственной техники</i>

Шифр индикатора	<i>ПК-17.9</i>
Наименование индикатора	<i>Разрабатывает стратегии организации и перспективных планов ее технического развития</i>

Шифр индикатора  
Наименование индикатора

ПК-17.10

Оформляет нормативную и техническую документацию по эксплуатации и техническому обслуживанию сельскохозяйственной техники

Формирование компетенции:

Дисциплина	Семестр изучения			Шифр индикатора	Задания (тесты, вопросы, задачи, расчетные и ситуационные задачи, кейсы и т.д.)**
	ОФО	ЗФО	ОЗФО		
Сельскохозяйственные машины	3, 4, 5, 6	4, 5, 6		ПК-17.1	Вопрос 1 Комплексный и непрерывный процесс, который предполагает последовательное соблюдение всех этапов технологической цепочки, связанных с выращиванием, уборкой, транспортировкой, начальной обработкой сельскохозяйственных культур, хранением и сортировкой урожая, что является обязательным условием получения ожидаемого количества сельхозпродукции высокого качества – это?
Сельскохозяйственные машины	3, 4, 5, 6	4, 5, 6		ПК-17.1	Вопрос 2 Увеличение потерь (>0,5 %) зерна в мякине указывает на... а. Недостаточную подачу воздуха вентилятором. б. Неправильно отрегулированное положение удлинителя верхнего решета. в. Недостаточное открытие жалюзи верхнего решета. г. Недостаточное открытие жалюзи нижнего решета.
Машины и оборудование в животноводстве	5, 6	7, 8		ПК-17.1	Вопрос 3 Какие операции могут исключены из технологии производства животноводческой продукции: а. Основные (технологические); б. Вспомогательные; в. Транспортные; г. Контроля и учета продукции.
Технология ремонта машин	6, 7, 8	8, 9, 10		ПК-17.1	Вопрос 4 Часть технологического процесса, выполняемого на одном рабочем месте и охватывающего все последовательные действия рабочего и оборудования по обработке детали, называется: а. технологической операцией б. технологическим переходом в. позицией г. рабочим ходом
Технология ремонта машин	6, 7, 8	8, 9, 10		ПК-17.1	Вопрос 5 Температура плазменной струи достигает значения...
Эксплуатация машинно-тракторного парка	6, 7, 8	8, 9, 10		ПК-17.1	Вопрос 6 Причины вспенивания масла в гидронавесной системе трактора класса 3:  1) нарушение герметичности штока гидроцилиндра 2) разрушение сальников ведущего вала гидронасоса 3) повышенный износ золотников распределителя

				4) нарушение герметичности всасывающей магистрали насоса
Эксплуатация машинно-тракторного парка	6, 7, 8	8, 9, 10	<i>ПК-17.1</i>	<p>Вопрос 7</p> <p>Правильность установки фаз газораспределения оценивается по:</p> <ol style="list-style-type: none"> <li>1) углу начала впрыска топлива</li> <li>2) углу начала открытия выпускного клапана</li> <li>3) углу начала открытия впускного клапана</li> <li>4) моменту совпадения меток на маховике двигателя</li> <li>5) метке на шкиве коленчатого вала</li> </ol>
Сельскохозяйственные машины	3, 4, 5, 6	4, 5, 6	<i>ПК-17.2</i>	<p>Вопрос 8</p> <p>Существующие типы молотильных аппаратов зерноуборочных комбайнов.</p>
Сельскохозяйственные машины	3, 4, 5, 6	4, 5, 6	<i>ПК-17.2</i>	<p>Вопрос 9</p> <p>Зазор между спиралью шнека и днищем жатки зерноуборочного комбайна «ДОН-1500» устанавливают:</p> <ol style="list-style-type: none"> <li>а. Перемещением опор вала шнека.</li> <li>б. Изменением количества прокладок под корпусами подшипников.</li> <li>в. Рихтовкой днища.</li> <li>г. Перемещением днища жатки.</li> </ol>
Машины и оборудование в животноводстве	5, 6	7, 8	<i>ПК-17.2</i>	<p>Вопрос 10</p> <p>Что применяют для изменения вакуума в доильной установке и его стабилизации при доении?</p>
Машины и оборудование в животноводстве	5, 6	7, 8	<i>ПК-17.2</i>	<p>Вопрос 11</p> <p>Оптимальную подачу зерна в камере измельчителя молотковой дробилки ДБ-5 контролируют по:</p> <ol style="list-style-type: none"> <li>а. Показаниям амперметра;</li> <li>б. Интенсивности выгрузки готового продукта из дробилки;</li> <li>в. Продолжительности работы загрузочного шнека;</li> <li>г. Положению поворотной заслонки в разделительной камере.</li> </ol>
Сельскохозяйственные машины	3, 4, 5, 6	4, 5, 6	<i>ПК-17.3</i>	<p>Вопрос 12</p> <p>Что предусматривает под собой организация производства продукции растениеводства?</p>
Сельскохозяйственные машины	3, 4, 5, 6	4, 5, 6	<i>ПК-17.3</i>	<p>Вопрос 13</p> <p>Что не входит в принципы организации производства:</p> <ol style="list-style-type: none"> <li>а. Плановость;</li> <li>б. Специализация;</li> <li>в. Оптимальность;</li> <li>г. Ремонтпригодность.</li> </ol>
Технология ремонта машин	6, 7, 8	8, 9, 10	<i>ПК-17.3</i>	<p>Вопрос 14</p> <p>Как показывает отечественный опыт, агрегат машины направляется в капитальный ремонт если:</p> <ol style="list-style-type: none"> <li>а. базовая и основные детали требуют ремонта с полной разборкой агрегата</li> <li>б. работоспособность агрегата не может быть восстановлена или её восстановление путём проведения текущего ремонта экономически не целесообразно</li> <li>в. все указанные варианты ответов</li> </ol>

Технология ремонта машин	6, 7, 8	8, 9, 10		<i>ПК-17.3</i>	Вопрос 15 Разборка относится к ... операции производственного процесса ремонта машин.
Эксплуатация машинно-тракторного парка	6, 7, 8	8, 9, 10		<i>ПК-17.3</i>	Вопрос 16 Черный дым при работе двигателя может быть следствием:  1) недостатка воздуха (засорился воздухоочиститель) 2) избытка топлива (неправильно отрегулирован топливный насос) 3) попадания в цилиндр двигателя или в топливо воды 4) плохого распыления топлива форсункой
Эксплуатация машинно-тракторного парка	6, 7, 8	8, 9, 10		<i>ПК-17.3</i>	Вопрос 17 Внешние признаки, указывающие на износ компрессионных колец:  1) увеличение расхода масла 2) синий цвет выхлопных газов 3) затрудненный пуск дизеля 4) белый цвет выхлопных газов 5) повышенный выброс газов из сапуна
Технология ремонта машин	6, 7, 8	8, 9, 10		<i>ПК-17.4</i>	Вопрос 18 Как показывает отечественный и зарубежный опыт, маркетинговый анализ спроса на услуги технического сервиса в регионе может содержать следующие этапы: 1) определение основных показателей, характеризующих потребность региона в услугах технического сервиса машин 2) оценка спроса на услуги технического сервиса машин в регионе 3) прогнозирование динамики, изменения спроса на услуги технического сервиса машин в регионе 4) определение эффективности предлагаемых услуг технического сервиса машин по целевым показателям а. 1, 2, 3 б. 2, 3, 4 в. 1, 3, 4
Технология ремонта машин	6, 7, 8	8, 9, 10		<i>ПК-17.4</i>	Вопрос 19 Больше возможностей влияния на химический состав наплавленного слоя имеется у наплавки...
Эксплуатация машинно-тракторного парка	6, 7, 8	8, 9, 10		<i>ПК-17.4</i>	Вопрос 20 Возможные причины при повышенном расходе масла при работе двигателя:  1) залегли кольца в канавках поршня 2) перегрев двигателя 3) повышенный износ колец, поршней и гильз цилиндров 4) неисправен масляный насос
Эксплуатация машинно-тракторного парка	6, 7, 8	8, 9, 10		<i>ПК-17.4</i>	Вопрос 21 Повышение усилия при повороте рулевого колеса трактора МТЗ-80. Возможные причины:  1) повышенная вязкость масла

				2) предохранительный клапан не обеспечивает необходимое давление 3) повышенные утечки масла в гидросистеме 4) неисправность гидронасоса 5) ослабление затяжки гайки крепления сектора на валу поворотного вала рулевой колонки
Эксплуатация машинно-тракторного парка	6, 7, 8	8, 9, 10	ПК-17.5	Вопрос 22 Ваши действия при снижении давления масла в одном из бортов гидротрансмиссии трактора Т-150:  1) проверить техническое состояние гидронасоса 2) измерить утечки масла в элементах гидротрансмиссии 3) проверить и отрегулировать длины тяг управления клапаном снижения давления 4) отрегулировать давление срабатывания клапана ограничения давления
Эксплуатация машинно-тракторного парка	6, 7, 8	8, 9, 10	ПК-17.5	Вопрос 23 Для определения затрат труда на гектар при посеве зерновых агрегатом ДТ-75М+СП-11+3СЗ-3,6А необходимы следующие данные:  1) количество агрегатов в посевном комплексе 2) рабочая скорость МТА и численность механизаторов 3) численность механизаторов, вспомогательных рабочих на МТА 4) часовая производительность МТА
Технология ремонта машин	6, 7, 8	8, 9, 10	ПК-17.6	Вопрос 24 Производственный процесс капитального ремонта автомобилей это: а. совокупность основных и вспомогательных работ, выполняемых в условиях конкретного авторемонтного предприятия, с целью восстановления работоспособности автомобилей б. совокупность основных и вспомогательных работ, выполняемых в условиях конкретного авторемонтного предприятия, в целях обеспечения исправного состояния автомобилей в. совокупность основных и вспомогательных работ, выполняемых в условиях конкретного авторемонтного предприятия, в целях превращения неработоспособной автомобильной техники, достигшей предельного состояния, в работоспособные с требуемым ресурсом г. совокупность всех видов основных работ по ремонту, выполняемых на предприятии
Технология ремонта машин	6, 7, 8	8, 9, 10	ПК-17.6	Вопрос 25 Температура электрической дуги достигает значения...
Эксплуатация машинно-тракторного парка	6, 7, 8	8, 9, 10	ПК-17.6	Вопрос 26 Натяжение одной из гусениц ослабло. Последствия:  1) увод трактора от прямолинейного направления движения 2) повышенный износ зубьев ведущей звездочки 3) повышенный износ пальцев и проушин звеньев гусеницы 4) сход гусеничной цепи с направляющих элементов
Эксплуатация машинно-тракторного парка	6, 7, 8	8, 9, 10	ПК-17.6	Вопрос 27 Трактор МТЗ-80 –это колесный трактор, относящийся к тяговому классу _____.
Технология ремонта машин	6, 7, 8	8, 9, 10	ПК-17.7	Вопрос 28 Как можно замедлить вредные процессы износа машин при эксплуатации:

				а. проведением технического обслуживания ТО-1 б. проведением технического обслуживания ТО-2 в. проведением текущих ремонтов г. проведением технических осмотров
Технология ремонта машин	6, 7, 8	8, 9, 10	ПК-17.7	Вопрос 29 При дефектации детали определяют...
Эксплуатация машинно-тракторного парка	6, 7, 8	8, 9, 10	ПК-17.7	Вопрос 30 Трактор ДТ -75 – это гусеничный трактор относящийся к тяговому классу ____.
Эксплуатация машинно-тракторного парка	6, 7, 8	8, 9, 10	ПК-17.7	Вопрос 31 Сила сцепления трактора с почвой определяется по формуле:  $F_{сц} = \mu \cdot \dots$
Технология ремонта машин	6, 7, 8	8, 9, 10	ПК-17.8	Вопрос 32 Восстановление деталей, агрегатов и узлов производится при: а. предпродажной подготовке машины б. техническом обслуживании машины в. капитальном ремонте машины г. текущем ремонте машины д. предупредительном ремонте машины
Технология ремонта машин	6, 7, 8	8, 9, 10	ПК-17.8	Вопрос 33 При каком виде ремонта восстанавливают исправность и ресурс машины?
Эксплуатация машинно-тракторного парка	6, 7, 8	8, 9, 10	ПК-17.8	Вопрос 34 При установившемся движении агрегата без учета сопротивления воздушной среды, тяговый баланс представлен следующим образом:  $P_{кн} - P_{нсц} - P_{пр} - P_{нз} =$ $= P_f \pm P_\alpha + \dots$
Эксплуатация машинно-тракторного парка	6, 7, 8	8, 9, 10	ПК-17.8	Вопрос 35 За условный эталонный трактор принят такой, который за час сменного времени вспашет один _____
Технология ремонта машин	6, 7, 8	8, 9, 10	ПК-17.9	Вопрос 36 Целевое назначение ремонта машин: а. снизить темпы выбытия эффективной техники из сферы потребления и производства б. обеспечить поддержание автомобилей в работоспособном состоянии в. снизить темпы выбытия эффективной техники из сферы потребления и производства и удовлетворить при необходимости потребителей в технике за счет частичного её воспроизводства методами ремонта
Технология ремонта машин	6, 7, 8	8, 9, 10	ПК-17.9	Вопрос 37 Балансировку коленчатого вала ДВС проводят с целью снижения нагрузки на...
Эксплуатация машинно-тракторного парка	6, 7, 8	8, 9, 10	ПК-17.9	Вопрос 38 Трактор МТЗ-80 выполняет сельскохозяйственные работы с плановым расходом топлива 10 л/ч; ТО-2 должно проводиться после выработки _____ литров топлива.



Эксплуатация машинно-тракторного парка	6, 7, 8	8, 9, 10		ПК-17.9	<p>Вопрос 39</p> <p>Виды технического обслуживания машин (ТО):</p> <ul style="list-style-type: none"> <li>– при эксплуатационной обкатке</li> <li>– при использовании машин</li> <li>– в особых условиях эксплуатации</li> <li>– при _____</li> </ul>
Технология ремонта машин	6, 7, 8	8, 9, 10		ПК-17.10	<p>Вопрос 40</p> <p>Что является основной единицей нормирования и планирования в машиностроении при проектировании новой техники и технологий:</p> <ol style="list-style-type: none"> <li>а. производственный процесс</li> <li>б. технологический процесс</li> <li>в. технологическая операция</li> <li>г. технологический переход</li> </ol>
Технология ремонта машин	6, 7, 8	8, 9, 10		ПК-17.10	<p>Вопрос 41</p> <p>Совокупность операций ремонта объекта, выполняемых в определённой последовательности это...</p>
Эксплуатация машинно-тракторного парка	6, 7, 8	8, 9, 10		ПК-17.10	<p>Вопрос 42</p> <p>Технические средства диагностирования могут быть переносными, передвижными и _____</p>
Эксплуатация машинно-тракторного парка	6, 7, 8	8, 9, 10		ПК-17.10	<p>Вопрос 43</p> <p>При установившемся режиме МТА на местности с уклоном <math>\pm i</math> (%) тяговое сопротивление рабочей машины определяется по формуле:</p> $R_m = k \text{ --- } \pm G_m \frac{i}{100}$
Эксплуатация машинно-тракторного парка	6, 7, 8	8, 9, 10		ПК-17.10	<p>Вопрос 44</p> <p>Свойство машин выполнять свои функции в заданных условиях эксплуатации в течении установленного времени с безотказностью, с сохраняемостью, ремонтноспособностью и долговечностью называют _____</p>
Эксплуатация машинно-тракторного парка	6, 7, 8	8, 9, 10		ПК-17.10	<p>Вопрос 45</p> <p>Свойство машины сохранять работоспособность те в течении определенного периода времени работать без отказов, называют _____</p>
Эксплуатация машинно-тракторного парка	6, 7, 8	8, 9, 10		ПК-17.10	<p>Вопрос 46</p> <p>Свойство машины, сохранять свои заданные эксплуатационные характеристики при правильном хранении или транспортировки, называют _____</p>
Эксплуатация машинно-тракторного парка	6, 7, 8	8, 9, 10		ПК-17.10	<p>Вопрос 47</p> <p>Свойства сборочных единиц и деталей машин по приспособленности их восстановлению путем ремонта, называют _____</p>

Эксплуатация машинно-тракторного парка	6, 7, 8	8, 9, 10		<i>ПК-17.10</i>	Вопрос 49 Коэффициент сменности при работе МТА определяется по формуле: $\alpha_{см} = \_ / T_{см}$
Эксплуатация машинно-тракторного парка	6, 7, 8	8, 9, 10		<i>ПК-17.10</i>	Вопрос 50 Продолжительность или объём работы машины называют _____
Эксплуатация машинно-тракторного парка	6, 7, 8	8, 9, 10		<i>ПК-17.10</i>	Вопрос 51 Свойства машины сохранять работоспособность до предельного состояния с учетом перерывов для технического обслуживания и ремонтов называют _____
Эксплуатация машинно-тракторного парка	6, 7, 8	8, 9, 10		<i>ПК-17.10</i>	Вопрос 52 Наработка машины до предельного состояния определенного технической документации или гарантированного заводом, называют _____
Эксплуатация машинно-тракторного парка	6, 7, 8	8, 9, 10		<i>ПК-17.10</i>	Вопрос 53 Какие могут быть причины того, что дизель с исправным пусковым устройством не запускается, на выхлопе белый дым:  13) чрезмерный износ ЦПГ 14) нарушение прокладки головки блока в зоне отдельного цилиндра 15) наличие воздуха в системе топливоподачи 16) нарушение герметичности клапанов ГРМ отдельного цилиндра
Эксплуатация машинно-тракторного парка	6, 7, 8	8, 9, 10		<i>ПК-17.10</i>	Вопрос 54 Следствием чего может быть белый дым при работе прогретого дизеля:  13) износа деталей цилиндропоршневой группы 14) снижения давления в системе топливоподачи низкого давления 15) попадание воды в цилиндр двигателя или топливо 16) нарушения герметичности клапанов газораспределительного механизма
Эксплуатация машинно-тракторного парка	6, 7, 8	8, 9, 10		<i>ПК-17.10</i>	Вопрос 55 Низкое давление масла в смазочной системе дизеля. Возможные причины:  19) низкая вязкость масла 20) износ соединений кривошипно-шатунного механизма 21) износ маслосъемных колец 22) нарушение состояния масляного насоса 23) нарушение регулировок сливного и редукционного клапанов 24) большие отложения в центрифуге
Эксплуатация машинно-тракторного парка	6, 7, 8	8, 9, 10		<i>ПК-17.10</i>	Вопрос 56 Что может являться причинами того, что рукоятка управления золотником гидронавесной системы автоматически не возвращается в нейтральное положение:

				13) подтекает масло из сферических шарниров управления золотниками 14) снижена подача гидронасоса 15) преждевременно срабатывает предохранительный клапан 16) имеются повышенные внутренние утечки в распределителе
Эксплуатация машинно-тракторного парка	6, 7, 8	8, 9, 10		<i>ПК-17.10</i> Вопрос 57 Свойство машин выполняет свои функции в заданных условиях эксплуатации в течении установленного времени с безотказностью, с сохраняемостью, ремонтноспособностью и долговечностью называют _____
Эксплуатация машинно-тракторного парка	6, 7, 8	8, 9, 10		<i>ПК-17.10</i> Вопрос 58 Свойство машины сохранять работоспособность те в течении определенного периода времени работать без отказов, называют _____
Эксплуатация машинно-тракторного парка	6, 7, 8	8, 9, 10		<i>ПК-17.10</i> Вопрос 59 Свойство машины, сохранять свои заданные эксплуатационные характеристики при правильном хранении или транспортировки, называют _____
Эксплуатация машинно-тракторного парка	6, 7, 8	8, 9, 10		<i>ПК-17.10</i> Вопрос 60 Свойства сборочных единиц и деталей машин по приспособленности их восстановлению путем ремонта, называют _____

**Ключи к заданиям:**

Дисциплина	Семестр изучения			Шифр индикатора	Ключи к заданиям
	ОФО	ЗФО	ОЗФО		
Сельскохозяйственные машины	3, 4, 5, 6	4, 5, 6		<i>ПК-17.1</i>	Вопрос 1 Правильный ответ: технология производства продукции растениеводства
Сельскохозяйственные машины	3, 4, 5, 6	4, 5, 6		<i>ПК-17.1</i>	Вопрос 2 Правильный ответ: а
Машины и оборудование в животноводстве	5, 6	7, 8		<i>ПК-17.1</i>	Вопрос 3 Правильный ответ: б
Технология ремонта машин	6, 7, 8	8, 9, 10		<i>ПК-17.1</i>	Вопрос 4 Правильный ответ: а
Технология ремонта машин	6, 7, 8	8, 9, 10		<i>ПК-17.1</i>	Вопрос 5 Правильный ответ: 30000 °С
Эксплуатация машинно-тракторного парка	6, 7, 8	8, 9, 10		<i>ПК-17.1</i>	Вопрос 6 Правильный ответ: 1, 2, 4
Эксплуатация машинно-тракторного парка	6, 7, 8	8, 9, 10		<i>ПК-17.1</i>	Вопрос 7 Правильный ответ: 3

Сельскохозяйственные машины	3, 4, 5, 6	4, 5, 6		<i>ПК-17.2</i>	Вопрос 8 Правильный ответ: бильный, штифтовый, аксиально-роторный
Сельскохозяйственные машины	3, 4, 5, 6	4, 5, 6		<i>ПК-17.2</i>	Вопрос 9 Правильный ответ: а
Машины и оборудование в животноводстве	5, 6	7, 8		<i>ПК-17.2</i>	Вопрос 10 Правильный ответ: вакуум-регулятор
Машины и оборудование в животноводстве	5, 6	7, 8		<i>ПК-17.2</i>	Вопрос 11 Правильный ответ: а
Сельскохозяйственные машины	3, 4, 5, 6	4, 5, 6		<i>ПК-17.3</i>	Вопрос 12 Правильный ответ: Организация производства продукции предусматривает осуществление системы мер по эффективному использованию земли, трудовых, технических, материально-производственных и финансовых ресурсов с целью получения большего объема продукции высокого качества при экономном расходовании средств.
Сельскохозяйственные машины	3, 4, 5, 6	4, 5, 6		<i>ПК-17.3</i>	Вопрос 13 Правильный ответ: г
Технология ремонта машин	6, 7, 8	8, 9, 10		<i>ПК-17.3</i>	Вопрос 14 Правильный ответ: в
Технология ремонта машин	6, 7, 8	8, 9, 10		<i>ПК-17.3</i>	Вопрос 15 Правильный ответ: Основной
Эксплуатация машинно-тракторного парка	6, 7, 8	8, 9, 10		<i>ПК-17.3</i>	Вопрос 16 Правильный ответ: 2, 4
Эксплуатация машинно-тракторного парка	6, 7, 8	8, 9, 10		<i>ПК-17.3</i>	Вопрос 17 Правильный ответ: 1, 2, 5
Технология ремонта машин	6, 7, 8	8, 9, 10		<i>ПК-17.4</i>	Вопрос 18 Правильный ответ: а
Технология ремонта машин	6, 7, 8	8, 9, 10		<i>ПК-17.4</i>	Вопрос 19 Правильный ответ: Под слоем флюса
Эксплуатация машинно-тракторного парка	6, 7, 8	8, 9, 10		<i>ПК-17.4</i>	Вопрос 20 Правильный ответ: 1, 3
Эксплуатация машинно-тракторного парка	6, 7, 8	8, 9, 10		<i>ПК-17.4</i>	Вопрос 21 Правильный ответ: 2, 3, 4
Эксплуатация машинно-тракторного парка	6, 7, 8	8, 9, 10		<i>ПК-17.5</i>	Вопрос 22 Правильный ответ: 3, 4
Эксплуатация машинно-тракторного парка	6, 7, 8	8, 9, 10		<i>ПК-17.5</i>	Вопрос 23 Правильный ответ: 3, 4
Технология ремонта машин	6, 7, 8	8, 9, 10		<i>ПК-17.6</i>	Вопрос 24 Правильный ответ: в
Технология ремонта машин	6, 7, 8	8, 9, 10		<i>ПК-17.6</i>	Вопрос 25 Правильный ответ: 3100 °С
Эксплуатация машинно-тракторного парка	6, 7, 8	8, 9, 10		<i>ПК-17.6</i>	Вопрос 26 Правильный ответ: 3, 4

Эксплуатация машинно-тракторного парка	6, 7, 8	8, 9, 10		<i>ПК-17.6</i>	Вопрос 27 Правильный ответ: 1,4 кН
Технология ремонта машин	6, 7, 8	8, 9, 10		<i>ПК-17.7</i>	Вопрос 28 Правильный ответ: а, б
Технология ремонта машин	6, 7, 8	8, 9, 10		<i>ПК-17.7</i>	Вопрос 29 Правильный ответ: Пригодность для дальнейшей работы
Эксплуатация машинно-тракторного парка	6, 7, 8	8, 9, 10		<i>ПК-17.7</i>	Вопрос 30 Правильный ответ: 3 кН
Эксплуатация машинно-тракторного парка	6, 7, 8	8, 9, 10		<i>ПК-17.7</i>	Вопрос 31 Правильный ответ: $G_c$
Технология ремонта машин	6, 7, 8	8, 9, 10		<i>ПК-17.8</i>	Вопрос 32 Правильный ответ: в, г
Технология ремонта машин	6, 7, 8	8, 9, 10		<i>ПК-17.8</i>	Вопрос 33 Правильный ответ: Капитальном
Эксплуатация машинно-тракторного парка	6, 7, 8	8, 9, 10		<i>ПК-17.8</i>	Вопрос 34 Правильный ответ: $R_a$
Эксплуатация машинно-тракторного парка	6, 7, 8	8, 9, 10		<i>ПК-17.8</i>	Вопрос 35 Правильный ответ: условный эталонный гектар
Технология ремонта машин	6, 7, 8	8, 9, 10		<i>ПК-17.9</i>	Вопрос 36 Правильный ответ: в
Технология ремонта машин	6, 7, 8	8, 9, 10		<i>ПК-17.9</i>	Вопрос 37 Правильный ответ: Коренные подшипники
Эксплуатация машинно-тракторного парка	6, 7, 8	8, 9, 10		<i>ПК-17.9</i>	Вопрос 38 Правильный ответ: 5000
Эксплуатация машинно-тракторного парка	6, 7, 8	8, 9, 10		<i>ПК-17.9</i>	Вопрос 39 Правильный ответ: при хранении
Технология ремонта машин	6, 7, 8	8, 9, 10		<i>ПК-17.10</i>	Вопрос 40 Правильный ответ: в
Технология ремонта машин	6, 7, 8	8, 9, 10		<i>ПК-17.10</i>	Вопрос 41 Правильный ответ: Технологический процесс
Эксплуатация машинно-тракторного парка	6, 7, 8	8, 9, 10		<i>ПК-17.10</i>	Вопрос 42 Правильный ответ: стационарными
Эксплуатация машинно-тракторного парка	6, 7, 8	8, 9, 10		<i>ПК-17.10</i>	Вопрос 43 Правильный ответ: $b_k$
Эксплуатация машинно-тракторного парка	6, 7, 8	8, 9, 10		<i>ПК-17.10</i>	Вопрос 44 Правильный ответ: надежность
Эксплуатация машинно-тракторного парка	6, 7, 8	8, 9, 10		<i>ПК-17.10</i>	Вопрос 45 Правильный ответ: безотказность
Эксплуатация машинно-тракторного парка	6, 7, 8	8, 9, 10		<i>ПК-17.10</i>	Вопрос 46 Правильный ответ: сохраняемость
Эксплуатация машинно-тракторного парка	6, 7, 8	8, 9, 10		<i>ПК-17.10</i>	Вопрос 47 Правильный ответ: ремонтпригодность

Эксплуатация машинно-тракторного парка	6, 7, 8	8, 9, 10		<i>ПК-17.10</i>	Вопрос 49 Правильный ответ: Т <sub>сцт</sub>
Эксплуатация машинно-тракторного парка	6, 7, 8	8, 9, 10		<i>ПК-17.10</i>	Вопрос 50 Правильный ответ: наработкой
Эксплуатация машинно-тракторного парка	6, 7, 8	8, 9, 10		<i>ПК-17.10</i>	Вопрос 51 Правильный ответ: долговечность
Эксплуатация машинно-тракторного парка	6, 7, 8	8, 9, 10		<i>ПК-17.10</i>	Вопрос 52 Правильный ответ: ресурс
Эксплуатация машинно-тракторного парка	6, 7, 8	8, 9, 10		<i>ПК-17.10</i>	Вопрос 53 Правильный ответ: 1, 3
Эксплуатация машинно-тракторного парка	6, 7, 8	8, 9, 10		<i>ПК-17.10</i>	Вопрос 54 Правильный ответ: 2, 3
Эксплуатация машинно-тракторного парка	6, 7, 8	8, 9, 10		<i>ПК-17.10</i>	Вопрос 55 Правильный ответ: 1, 2, 4, 5
Эксплуатация машинно-тракторного парка	6, 7, 8	8, 9, 10		<i>ПК-17.10</i>	Вопрос 56 Правильный ответ: 2, 3, 4
Эксплуатация машинно-тракторного парка	6, 7, 8	8, 9, 10		<i>ПК-17.10</i>	Вопрос 57 Правильный ответ: надежность
Эксплуатация машинно-тракторного парка	6, 7, 8	8, 9, 10		<i>ПК-17.10</i>	Вопрос 58 Правильный ответ: безотказность
Эксплуатация машинно-тракторного парка	6, 7, 8	8, 9, 10		<i>ПК-17.10</i>	Вопрос 59 Правильный ответ: сохраняемость
Эксплуатация машинно-тракторного парка	6, 7, 8	8, 9, 10		<i>ПК-17.10</i>	Вопрос 60 Правильный ответ: ремонтпригодность

Для каждой компетенции ФОС сохраняется отдельным файлом.

## ОЦЕНОЧНЫЕ МАТЕРИАЛЫ ДЛЯ ПРОВЕРКИ СФОРМИРОВАННОСТИ КОМПЕТЕНЦИИ

### *Направление подготовки/специальность:*

Код	35.03.06
Название	Агроинженерия
Направленность/профиль	Технические системы в агробизнесе
Шифр компетенции	ПК-18
Название компетенции	<i>Способен организовать эксплуатацию сельскохозяйственной техники</i>

### *Индикаторы достижения компетенции:*

Шифр индикатора	<i>ПК-18.1</i>
Наименование индикатора	<i>Демонстрирует знания единой системы конструкторской документации и умение читать чертежи узлов и деталей сельскохозяйственной техники</i>
Шифр индикатора	<i>ПК-18.2</i>
Наименование индикатора	<i>Демонстрирует знания технологии производства сельскохозяйственной продукции</i>
Шифр индикатора	<i>ПК-18.3</i>
Наименование индикатора	<i>Демонстрирует знания технических характеристик, конструктивных особенностей, назначения, режимов работы сельскохозяйственной техники</i>
Шифр индикатора	<i>ПК-18.4</i>
Наименование индикатора	<i>Осуществляет проверку работоспособности и настройку инструмента, оборудования, сельскохозяйственной техники, приемку новой и отремонтированной сельскохозяйственной техники с оформлением соответствующих документов</i>
Шифр индикатора	<i>ПК-18.5</i>
Наименование индикатора	<i>Назначает ответственное лицо и закрепляет за ним сельскохозяйственную технику, выдает производственное задание персоналу по выполнению работ, связанных с подготовкой к работе, использованием по назначению, хранением, транспортированием, техническим обслуживанием, ремонтом сельскохозяйственной техники, и контролирует их выполнения</i>
Шифр индикатора	<i>ПК-18.6</i>
Наименование индикатора	<i>Знает количественный и качественный состав сельскохозяйственной техники, ведет ее учет, перемещения, объема выполняемых подчиненными работ, потребления материальных ресурсов, затрат на ремонт, техническое обслуживание сельскохозяйственной техники и оформление соответствующих документов</i>
Шифр индикатора	<i>ПК-18.7</i>
Наименование индикатора	<i>Анализирует причины и продолжительность простоев сельскохозяйственной техники, связанных с ее техническим состоянием</i>

Шифр индикатора	<i>ПК-18.8</i>
Наименование индикатора	<i>Готовит отчетные, производственные документы, указания, проекты приказов, распоряжений, договоров по вопросам, связанным с организацией эксплуатации</i>
Шифр индикатора	<i>ПК-18.9</i>
Наименование индикатора	<i>Осуществляет контроль соблюдения правил и норм охраны труда, требований пожарной и экологической безопасности, проводит инструктаж по охране труда, разрабатывает и реализует мероприятия по предупреждению производственного травматизма</i>
Шифр индикатора	<i>ПК-18.10</i>
Наименование индикатора	<i>Рассматривает и готовит предложения по списанию сельскохозяйственной техники, оформляет и согласовывает соответствующие документы</i>
Шифр индикатора	<i>ПК-18.11</i>
Наименование индикатора	<i>Осуществляет подбор сторонних организаций и оформляет с ними договоры для материально-технического обеспечения эксплуатации, диагностики неисправностей, технического обслуживания и ремонта сельскохозяйственной техники</i>

**Формирование компетенции:**

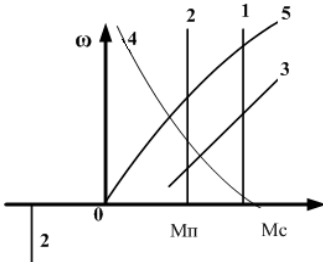
Дисциплина	Семестр изучения			Шифр индикатора	Задания (тесты, вопросы, задачи, расчетные и ситуационные задачи, кейсы и т.д.)**
	ОФО	ЗФО	ОЗФО		
Электропривод и электрооборудование	8	10		<i>ПК-18.1</i>	<p>Вопрос 1</p> <p>В стенде по обкатке двигателей внутреннего сгорания после ремонта асинхронный двигатель работает:</p> <ol style="list-style-type: none"> <li>1) в двигательном и рекуперативном динамическом тормозных режимах</li> <li>2) в рекуперативном динамическом тормозных режимах</li> <li>3) в двигательном и динамическом тормозных режимах</li> <li>4) в двигательном и рекуперативном тормозных режимах</li> </ol>
Электропривод и электрооборудование	8	10		<i>ПК-18.1</i>	<p>Вопрос 2</p>  <p>А) конвейеры, насосы при постоянном напоре  Б) генератор постоянного тока при постоянном возбуждении  В) машина с неизменной мощностью на различных скоростях вращения  Г) турбокомпрессоры, насосы, вентиляторы</p>



				Д) конвейеры, насосы при постоянном напоре
Электропривод и электрооборудование	8	10	<i>ПК-18.1</i>	<p>Вопрос 3</p> <p>Асинхронный двигатель типа АИР 132 М4 У3 переключили с «треугольника» на «звезду».</p> <p>Частота вращения магнитного поля</p> <ol style="list-style-type: none"> <li>1) увеличилась в 2 раза;</li> <li>2) осталась неизменной;</li> <li>3) уменьшилась в 4 раза;</li> <li>4) для решения задачи исходных данных недостаточно.</li> </ol>
Эксплуатация машинно-тракторного парка	6, 7, 8	8, 9, 10	<i>ПК-18.1</i>	<p>Вопрос 4</p> <p>При нарушении балансировки колес возникает:</p> <ol style="list-style-type: none"> <li>1) местный износ шины в виде отдельных пятен</li> <li>2) повышенный износ середины протектора</li> <li>3) повышенный износ внутренних дорожек шины</li> <li>4) повышенный износ наружных дорожек шины</li> </ol>
Эксплуатация машинно-тракторного парка	6, 7, 8	8, 9, 10	<i>ПК-18.1</i>	<p>Вопрос 5</p> <p>Давление в шинах колес проверяют прибором:</p> <ol style="list-style-type: none"> <li>1) Барометром</li> <li>2) Термометром</li> <li>3) Манометром</li> <li>4) Вакум-анализатором</li> <li>5) Компрессометром</li> </ol>
Эксплуатация машинно-тракторного парка	6, 7, 8	8, 9, 10	<i>ПК-18.2</i>	<p>Вопрос 6</p> <p>Использование составной части машины без проведения ремонта невозможно при достижении параметром технического состояния:</p> <ol style="list-style-type: none"> <li>1) номинального значения</li> <li>2) допустимого значения</li> <li>3) предельного значения</li> </ol>
Эксплуатация машинно-тракторного парка	6, 7, 8	8, 9, 10	<i>ПК-18.2</i>	<p>Вопрос 7</p> <p>При эксплуатации старого автомобиля (пробег более 75 % от полного ресурса) летом рекомендуется использовать масло:</p> <ol style="list-style-type: none"> <li>1) SAE 20</li> <li>2) SAE 15W-40, SAE 20W-50</li> <li>3) SAE 10W-30, SAE 15W-30</li> <li>4) SAE 5W-30</li> </ol>
Эксплуатация машинно-тракторного парка	6, 7, 8	8, 9, 10	<i>ПК-18.3</i>	<p>Вопрос 8</p> <p>Для смазывания рессор автомобиля используется:</p> <ol style="list-style-type: none"> <li>1) солидол С</li> </ol>

				2) графитная смазка 3) литол-24 4) фиол-1 5) смазка 1-13 6) ЦИАТИМ-201
Эксплуатация машинно-тракторного парка	6, 7, 8	8, 9, 10	<i>ПК-18.3</i>	Вопрос 9 При натяжении приводного ремня тракторного генератора ниже допустимого. Возможные последствия: 1) повышенный износ подшипников генератора 2) повышенный износ приводного ремня генератора 3) выход из строя реле-регулятора 4) недозарядка аккумуляторной батареи 5) высокий уровень напряжения в зарядной цепи
Электропривод и электрооборудование	8	10	<i>ПК-18.4</i>	Вопрос 10 Задача Дано: нагрузочная диаграмма станка в мастерской имеет следующие данные $P_1=10\text{кВт}$ , $P_2=20\text{кВт}$ , $P_3=15\text{кВт}$ , $P_4=10\text{кВт}$ . $T_1=3\text{мин}$ , $T_2=3\text{мин}$ , $T_3=3\text{мин}$ , $T_4=3\text{мин}$ , Найти: Эквивалентную мощность электродвигателя Рэ.
Электропривод и электрооборудование	8	10	<i>ПК-18.4</i>	Вопрос 11 Время разгона центрифуги молочного сепаратора составляет приблизительно 1) 10 с 2) 100 с 3) 200 с 4) 1000 с.
Электропривод и электрооборудование	8	10	<i>ПК-18.4</i>	Вопрос 12 Можно ли включить через УЗО трехфазную нагрузку, соединенную по схеме "звезда" без нулевого провода?
Эксплуатация машинно-тракторного парка	6, 7, 8	8, 9, 10	<i>ПК-18.4</i>	Вопрос 13 Об износе тарелок и седел клапанов можно судить по следующим косвенным признакам: 1) дымному выхлопу 2) снижению компрессии в цилиндрах двигателя 3) углу начала закрытия выпускных клапанов 4) величине выступания стержней клапанов на такте сжатия 5) величине расхода (угара) моторного масла
Эксплуатация машинно-тракторного парка	6, 7, 8	8, 9, 10	<i>ПК-18.4</i>	Вопрос 14 Причинами перегрева дизельных двигателей могут быть следующие факторы: 1) длительная работа двигателя с включением корректора топливного насоса

				<p>2) применение моторных масел повышенной консистенции</p> <p>3) установка позднего впрыска топлива</p> <p>4) неисправность термостата</p> <p>5) ослабление ремня вентилятора</p>
Эксплуатация машинно-тракторного парка	6, 7, 8	8, 9, 10	<i>ПК-18.5</i>	<p>Вопрос 15</p> <p>Показателями эксплуатационных свойств двигателя являются:</p> <p>1) крутящий момент</p> <p>2) часовой расход топлива</p> <p>3) удельный расход топлива</p> <p>4) коэффициент буксования</p> <p>5) рабочая скорость</p> <p>6) частота вращения коленчатого вала</p> <p>7) эффективная мощность</p>
Эксплуатация машинно-тракторного парка	6, 7, 8	8, 9, 10	<i>ПК-18.5</i>	<p>Вопрос 16</p> <p>В систему ТО автомобилей входят:</p> <p>1) ЕТО</p> <p>2) ТО-1</p> <p>3) ТО-2</p> <p>4) ТО-3</p> <p>5) СТО</p>
Технология ремонта машин	6, 7, 8	8, 9, 10	<i>ПК-18.6</i>	<p>Вопрос 17</p> <p>Какой вид оборудования не является подъёмно-осмотровым:</p> <p>а. осмотровые канавы</p> <p>б. эстакады</p> <p>в. подъёмники</p> <p>г. домкраты</p> <p>д. ручные тали</p>
Технология ремонта машин	6, 7, 8	8, 9, 10	<i>ПК-18.6</i>	<p>Вопрос 18</p> <p>Для обкатки ДВС используют обкаточные...</p>
Эксплуатация машинно-тракторного парка	6, 7, 8	8, 9, 10	<i>ПК-18.6</i>	<p>Вопрос 19</p> <p>В сельскохозяйственном производстве различают технологию возделывания и _____ сельскохозяйственной культуры</p>
Эксплуатация машинно-тракторного парка	6, 7, 8	8, 9, 10	<i>ПК-18.6</i>	<p>Вопрос 20</p> <p>Механизованная технология делится на технологию возделывания, которая отвечает на вопрос что _____ и операционную технологию как _____</p>
Технология ремонта машин	6, 7, 8	8, 9, 10	<i>ПК-18.7</i>	<p>Вопрос 21</p>

				<p>Может ли при проектировании новой технологии сборки быть запланировано применение пригонки как метода достижения заданной точности при сборке в условиях крупносерийного и массового производства:</p> <p>а. да б. нет</p>
Технология ремонта машин	6, 7, 8	8, 9, 10	ПК-18.7	<p>Вопрос 22 Изгиб деталей устраняют...</p>
Эксплуатация машинно-тракторного парка	6, 7, 8	8, 9, 10	ПК-18.7	<p>Вопрос 23 Главными технологическими процессами основной обработки почвы является _____ и вспашка.</p>
Эксплуатация машинно-тракторного парка	6, 7, 8	8, 9, 10	ПК-18.7	<p>Вопрос 24 Степень загрузки трактора определяют по формуле:</p> $\xi_p = R_{\alpha} / \text{---} - G \frac{i}{100}$
Эксплуатация машинно-тракторного парка	6, 7, 8	8, 9, 10	ПК-18.8	<p>Вопрос 25 При правильном выборе составе агрегата сопротивление агрегата должно быть _____ тягового усилия трактора.</p>
Эксплуатация машинно-тракторного парка	6, 7, 8	8, 9, 10	ПК-18.8	<p>Вопрос 26 При нормировании полевых механизированных работ учитываются составные элементы нормированного баланса времени смены</p> $T_{см} = T_{пз} + T_p + T_{вс} + T_{обс} + \text{---}$
Электропривод и электрооборудование	8	10	ПК-18.9	<p>Вопрос 27 Ограничение массы переносимого вручную грузов: для мужчин в возрасте 18 лет и старше при переносе тяжестей в одиночку (на расстояние до 25 м.):</p> <ol style="list-style-type: none"> <li>30 кг;</li> <li>40 кг;</li> <li>50 кг</li> </ol>
Электропривод и электрооборудование	8	10	ПК-18.9	<p>Вопрос 28 Ограничение массы переносимого вручную грузов для женщин в возрасте 18 лет и старше, в течение всей смены:</p> <ol style="list-style-type: none"> <li>10 кг;</li> <li>15 кг;</li> <li>20 кг</li> </ol>
Электропривод и электрооборудование	8	10	ПК-18.9	<p>Вопрос 29 Руководство технической инспекцией труда осуществляет:</p> <ol style="list-style-type: none"> <li>отраслевой совет профсоюзов;</li> </ol>

				2. министерства и ведомства; 3. администрации муниципальных образований
Электропривод и электрооборудование	8	10		<i>ПК-18.9</i> Вопрос 30 Различают следующие режимы труда: 1. посменный и суточный; 2. посменный, суточный, недельный и годовой; 3. суточный и недельный
Электропривод и электрооборудование	8	10		<i>ПК-18.9</i> Вопрос 31 Продолжительность ежедневной работы при пятидневной неделе не может превышать:  1. 6 ч. 2. 7 ч. 3. 8 ч.
Электропривод и электрооборудование	8	10		<i>ПК-18.9</i> Вопрос 32 К погрузочно-разгрузочным работам ручным способом допускаются лица мужского пола не моложе:  1. 16 лет; 2. 18 лет; 3. 20 лет
Технология ремонта машин	6, 7, 8	8, 9, 10		<i>ПК-18.10</i> Вопрос 33 Как называется организационная форма капитального ремонта машин или их отдельных агрегатов, когда все части после восстановления устанавливают на тот же объект, которому они принадлежали: а. обезличенный ремонт б. необезличенный ремонт в. индивидуальный ремонт г. групповой ремонт
Технология ремонта машин	6, 7, 8	8, 9, 10		<i>ПК-18.10</i> Вопрос 34 При каком виде ремонта принадлежность деталей объекту не сохраняется?
Эксплуатация машинно-тракторного парка	6, 7, 8	8, 9, 10		<i>ПК-18.10</i> Вопрос 35 Коэффициент сменности при работе МТА определяется по формуле: $\alpha_{см} = \_ / T_{см}$
Эксплуатация машинно-тракторного парка	6, 7, 8	8, 9, 10		<i>ПК-18.10</i> Вопрос 36 Продолжительность или объём работы машины называют _____
Технология ремонта машин	6, 7, 8	8, 9, 10		<i>ПК-18.11</i> Вопрос 37 По функциональному назначению средства технического диагностирования подразделяются: 1) на комплексные, для диагностирования машины в целом 2) для углубленного диагностирования 3) на бортовые средства диагностирования а. 1, 2, 3

				б. 1, 2 в. 2, 3
Технология ремонта машин	6, 7, 8	8, 9, 10	ПК-18.11	Вопрос 38 С какого вида начинают обкатку ДВС (первый этап)?
Эксплуатация машинно-тракторного парка	6, 7, 8	8, 9, 10	ПК-18.11	Вопрос 39 Свойства машины сохранять работоспособность до предельного состояния с учетом перерывов для технического обслуживания и ремонтов называют _____
Эксплуатация машинно-тракторного парка	6, 7, 8	8, 9, 10	ПК-18.11	Вопрос 40 Наработка машины до предельного состояния определенного технической документации или гарантированного заводом, называют _____
Технология ремонта машин	6, 7, 8	8, 9, 10	ПК-18.11	Вопрос 41 Что в современной научно-технической литературе по ремонтному производству в АПК называется ремонтным фондом: к. поступающая в ремонт машина и её составные части л. оборудование и оснастка, необходимые для ремонта м. рабочее место для осуществления ремонтных работ основные производственные фонды ремонтного предприятия
Технология ремонта машин	6, 7, 8	8, 9, 10	ПК-18.11	Вопрос 42 Какой способ сушки обеспечивает лучшее качество лакокрасочного покрытия?
Технология ремонта машин	6, 7, 8	8, 9, 10	ПК-18.11	Вопрос 43 Поддержание машин в работоспособном состоянии благодаря выполнению ТО и ремонтов дает значительный экономический эффект вследствие: л. уменьшения трудоёмкости технического обслуживания м. снижения долговечности, надежности и других свойств н. возможности использования их по назначению снижения суммарных издержек, связанных с убытками от простоев и затратами на устранение последствий отказов
Технология ремонта машин	6, 7, 8	8, 9, 10	ПК-18.11	Вопрос 44 В эпоксидную смолу вводят дибутилфталат для придания полимеризованному составу...
Технология ремонта машин	6, 7, 8	8, 9, 10	ПК-18.11	Вопрос 45 При расчете и проектировании ремонтно-обслуживающих баз в АПК к основному оборудованию ремонтного предприятия относятся: з. моечные машины, конвейеры для разборки и сборки машин, металлорежущие станки и. моечные машины, металлорежущие станки, стенды для обкатки и испытания агрегатов моечные машины, конвейеры для разборки и сборки машин, металлорежущие станки, стенды для обкатки и испытания агрегатов
Технология ремонта машин	6, 7, 8	8, 9, 10	ПК-18.11	Вопрос 46 Для определения изгиба вала требуется...
Технология ремонта машин	6, 7, 8	8, 9, 10	ПК-18.11	Вопрос 47 При проектировании технологии сборки зубчатых передач необходимо обеспечить проведение контроля величины: о. бокового зазора между зубьями

				<ul style="list-style-type: none"> <li>п. осевого перемещения колес</li> <li>р. величины пятна контакта зубьев</li> <li>с. расположения пятна контакта зубьев</li> </ul> <p>всех указанных контрольных величин</p>
Технология ремонта машин	6, 7, 8	8, 9, 10	<i>ПК-18.11</i>	<p>Вопрос 48</p> <p>При не достаточной усталостной контактной прочности зуб шестерни...</p>
Технология ремонта машин	6, 7, 8	8, 9, 10	<i>ПК-18.11</i>	<p>Вопрос 49</p> <p>Значение ресурса близкого к полному, устанавливается нормативно-технической документацией и составляет в современных условиях для машин и их агрегатов:</p> <ul style="list-style-type: none"> <li>л. 40 % от ресурса нового изделия</li> <li>м. 60 % от ресурса нового изделия</li> <li>н. 80 % от ресурса нового изделия</li> </ul> <p>90 % от ресурса нового изделия</p>
Технология ремонта машин	6, 7, 8	8, 9, 10	<i>ПК-18.11</i>	<p>Вопрос 50</p> <p>Длину какого количества звеньев цепи требуется измерить, для определения суммарного износа?</p>
Технология ремонта машин	6, 7, 8	8, 9, 10	<i>ПК-18.11</i>	<p>Вопрос 51</p> <p>При анализе исходных данных для проектирования технологического процесса при технически равнозначных методах получения формы заготовки и точности ее изготовления, наилучшей будет заготовка, имеющая коэффициент использования материала (КИМ):</p> <ul style="list-style-type: none"> <li>л. 0,86</li> <li>м. 0,76</li> <li>н. 0,66</li> </ul> <p>0,56</p>
Технология ремонта машин	6, 7, 8	8, 9, 10	<i>ПК-18.11</i>	<p>Вопрос 52</p> <p>Необходимый крутящий момент затяжки гаек (болтов) головки блока ДВС обеспечивают...</p>
Технология ремонта машин	6, 7, 8	8, 9, 10	<i>ПК-18.11</i>	<p>Вопрос 53</p> <p>Отечественный и зарубежный научно-технический опыт показывает, что поточная форма организации труда наиболее характерна для:</p> <ul style="list-style-type: none"> <li>л. ремонтного цеха единичного производства</li> <li>м. обойных работ при ремонте автомобилей</li> <li>н. универсального цеха специализированного цеха</li> </ul>
Технология ремонта машин	6, 7, 8	8, 9, 10	<i>ПК-18.11</i>	<p>Вопрос 54</p> <p>Наиболее широкое распространение в ремонте ДВС получил способ...</p>
Технология ремонта машин	6, 7, 8	8, 9, 10	<i>ПК-18.11</i>	<p>Вопрос 55</p> <p>Если при проектировании новой техники заданы очень жесткие требования по допуску на сопряжения деталей, то какой из методов достижения заданной точности используют:</p> <ul style="list-style-type: none"> <li>з. полной взаимозаменяемости</li> <li>и. неполной взаимозаменяемости</li> </ul> <p>групповой взаимозаменяемости (селективного подбора)</p>
Технология ремонта машин	6, 7, 8	8, 9, 10	<i>ПК-18.11</i>	<p>Вопрос 56</p> <p>Для компенсации износа деталей ГРМ ДВС используют способ...</p>

Технология ремонта машин	6, 7, 8	8, 9, 10		<i>ПК-18.11</i>	<p>Вопрос 57</p> <p>Количество основного технологического оборудования при округленных расчетах производственных участков рассчитывают, используя данные:</p> <p>13) трудоемкость объектов ремонта</p> <p>14) продолжительность технологических операций</p> <p>15) физические параметры объектов ремонта</p> <p>16) численность рабочих</p> <p>з. 1, 2, 3</p> <p>и. 1, 2, 3, 4</p> <p>2, 3, 4</p>
Технология ремонта машин	6, 7, 8	8, 9, 10		<i>ПК-18.11</i>	<p>Вопрос 58</p> <p>Крышки коренных подшипников коленчатого вала затягивают с нормируемым...</p>
Технология ремонта машин	6, 7, 8	8, 9, 10		<i>ПК-18.11</i>	<p>Вопрос 59</p> <p>При расчете и проектировании ремонтно-обслуживающих баз в АПК число станков распределяют по основным видам, пользуясь следующим процентным соотношением:</p> <p>з. токарные – 35...50%; фрезерные – 10...12%; сверлильные – 10...15%</p> <p>и. токарные – 15...20%; фрезерные – 40...50%; сверлильные – 25...30%</p> <p>токарные – 35...50%; фрезерные – 25...30%; сверлильные – 5...10%</p>
Технология ремонта машин	6, 7, 8	8, 9, 10		<i>ПК-18.11</i>	<p>Вопрос 60</p> <p>Химический состав (механические свойства) слоя наплавленного газопламенной наплавкой зависит от химического состава...</p>

**Ключи к заданиям:**

Дисциплина	Семестр изучения			Шифр индикатора	Ключи к заданиям
	ОФО	ЗФО	ОЗФО		
Электропривод и электрооборудование	8	10		<i>ПК-18.1</i>	<p>Вопрос 1</p> <p>Правильный ответ: 4</p>
Электропривод и электрооборудование	8	10		<i>ПК-18.1</i>	<p>Вопрос 2</p> <p>Правильный ответ:</p>
Электропривод и электрооборудование	8	10		<i>ПК-18.1</i>	<p>Вопрос 3</p> <p>Правильный ответ: 2</p>
Эксплуатация машинно-тракторного парка	6, 7, 8	8, 9, 10		<i>ПК-18.1</i>	<p>Вопрос 4</p> <p>Правильный ответ: 1</p>
Эксплуатация машинно-тракторного парка	6, 7, 8	8, 9, 10		<i>ПК-18.1</i>	<p>Вопрос 5</p> <p>Правильный ответ: 3</p>
Эксплуатация машинно-тракторного парка	6, 7, 8	8, 9, 10		<i>ПК-18.2</i>	<p>Вопрос 6</p> <p>Правильный ответ: 3</p>
Эксплуатация машинно-тракторного парка	6, 7, 8	8, 9, 10		<i>ПК-18.2</i>	<p>Вопрос 7</p> <p>Правильный ответ: 1</p>



Эксплуатация машинно-тракторного парка	6, 7, 8	8, 9, 10		<i>ПК-18.3</i>	Вопрос 8 Правильный ответ: 2
Эксплуатация машинно-тракторного парка	6, 7, 8	8, 9, 10		<i>ПК-18.3</i>	Вопрос 9 Правильный ответ: 2, 4
Электропривод и электрооборудование	8	10		<i>ПК-18.4</i>	Вопрос 10 Правильный ответ: 14739
Электропривод и электрооборудование	8	10		<i>ПК-18.4</i>	Вопрос 11 Правильный ответ: 3
Электропривод и электрооборудование	8	10		<i>ПК-18.4</i>	Вопрос 12 Правильный ответ: нет
Эксплуатация машинно-тракторного парка	6, 7, 8	8, 9, 10		<i>ПК-18.4</i>	Вопрос 13 Правильный ответ: 2, 4
Эксплуатация машинно-тракторного парка	6, 7, 8	8, 9, 10		<i>ПК-18.4</i>	Вопрос 14 Правильный ответ: 1, 4, 5
Эксплуатация машинно-тракторного парка	6, 7, 8	8, 9, 10		<i>ПК-18.5</i>	Вопрос 15 Правильный ответ: 1, 2, 3, 6, 7
Эксплуатация машинно-тракторного парка	6, 7, 8	8, 9, 10		<i>ПК-18.5</i>	Вопрос 16 Правильный ответ: 1, 2, 3, 5
Технология ремонта машин	6, 7, 8	8, 9, 10		<i>ПК-18.6</i>	Вопрос 17 Правильный ответ: д
Технология ремонта машин	6, 7, 8	8, 9, 10		<i>ПК-18.6</i>	Вопрос 18 Правильный ответ: стенды
Эксплуатация машинно-тракторного парка	6, 7, 8	8, 9, 10		<i>ПК-18.6</i>	Вопрос 19 Правильный ответ: уборки
Эксплуатация машинно-тракторного парка	6, 7, 8	8, 9, 10		<i>ПК-18.6</i>	Вопрос 20 Правильный ответ: делать, сделать
Технология ремонта машин	6, 7, 8	8, 9, 10		<i>ПК-18.7</i>	Вопрос 21 Правильный ответ: б
Технология ремонта машин	6, 7, 8	8, 9, 10		<i>ПК-18.7</i>	Вопрос 22 Правильный ответ: правкой
Эксплуатация машинно-тракторного парка	6, 7, 8	8, 9, 10		<i>ПК-18.7</i>	Вопрос 23 Правильный ответ: лушение
Эксплуатация машинно-тракторного парка	6, 7, 8	8, 9, 10		<i>ПК-18.7</i>	Вопрос 24 Правильный ответ: $P_{кр}$
Эксплуатация машинно-тракторного парка	6, 7, 8	8, 9, 10		<i>ПК-18.8</i>	Вопрос 25 Правильный ответ: меньше
Эксплуатация машинно-тракторного парка	6, 7, 8	8, 9, 10		<i>ПК-18.8</i>	Вопрос 26 Правильный ответ: $T_{отл}$
Электропривод и электрооборудование	8	10		<i>ПК-18.9</i>	Вопрос 27 Правильный ответ: 3
Электропривод и электрооборудование	8	10		<i>ПК-18.9</i>	Вопрос 28 Правильный ответ: 1

Электропривод и электрооборудование	8	10		<i>ПК-18.9</i>	Вопрос 29 Правильный ответ: 1
Электропривод и электрооборудование	8	10		<i>ПК-18.9</i>	Вопрос 30 Правильный ответ: 2
Электропривод и электрооборудование	8	10		<i>ПК-18.9</i>	Вопрос 31 Правильный ответ: 3
Электропривод и электрооборудование	8	10		<i>ПК-18.9</i>	Вопрос 32 Правильный ответ: 2
Технология ремонта машин	6, 7, 8	8, 9, 10		<i>ПК-18.10</i>	Вопрос 33 Правильный ответ: б
Технология ремонта машин	6, 7, 8	8, 9, 10		<i>ПК-18.10</i>	Вопрос 34 Правильный ответ: обезличенном
Эксплуатация машинно-тракторного парка	6, 7, 8	8, 9, 10		<i>ПК-18.10</i>	Вопрос 35 Правильный ответ: $T_{сцт}$
Эксплуатация машинно-тракторного парка	6, 7, 8	8, 9, 10		<i>ПК-18.10</i>	Вопрос 36 Правильный ответ: наработкой
Технология ремонта машин	6, 7, 8	8, 9, 10		<i>ПК-18.11</i>	Вопрос 37 Правильный ответ: б
Технология ремонта машин	6, 7, 8	8, 9, 10		<i>ПК-18.11</i>	Вопрос 38 Правильный ответ: холодной без компрессии
Эксплуатация машинно-тракторного парка	6, 7, 8	8, 9, 10		<i>ПК-18.11</i>	Вопрос 39 Правильный ответ: долговечность
Эксплуатация машинно-тракторного парка	6, 7, 8	8, 9, 10		<i>ПК-18.11</i>	Вопрос 40 Правильный ответ: ресурс
Технология ремонта машин	6, 7, 8	8, 9, 10		<i>ПК-18.11</i>	Вопрос 41 Правильный ответ: а
Технология ремонта машин	6, 7, 8	8, 9, 10		<i>ПК-18.11</i>	Вопрос 42 Правильный ответ: терморadiационный
Технология ремонта машин	6, 7, 8	8, 9, 10		<i>ПК-18.11</i>	Вопрос 43 Правильный ответ: г
Технология ремонта машин	6, 7, 8	8, 9, 10		<i>ПК-18.11</i>	Вопрос 44 Правильный ответ: пластичности
Технология ремонта машин	6, 7, 8	8, 9, 10		<i>ПК-18.11</i>	Вопрос 45 Правильный ответ: в
Технология ремонта машин	6, 7, 8	8, 9, 10		<i>ПК-18.11</i>	Вопрос 46 Правильный ответ: индикаторная головка
Технология ремонта машин	6, 7, 8	8, 9, 10		<i>ПК-18.11</i>	Вопрос 47 Правильный ответ: д
Технология ремонта машин	6, 7, 8	8, 9, 10		<i>ПК-18.11</i>	Вопрос 48 Правильный ответ: выкрашивается
Технология ремонта машин	6, 7, 8	8, 9, 10		<i>ПК-18.11</i>	Вопрос 49 Правильный ответ: в
Технология ремонта машин	6, 7, 8	8, 9, 10		<i>ПК-18.11</i>	Вопрос 50

					Правильный ответ: 10
Технология ремонта машин	6, 7, 8	8, 9, 10		<i>ПК-18.11</i>	Вопрос 51 Правильный ответ: а
Технология ремонта машин	6, 7, 8	8, 9, 10		<i>ПК-18.11</i>	Вопрос 52 Правильный ответ: динамометрическим ключом
Технология ремонта машин	6, 7, 8	8, 9, 10		<i>ПК-18.11</i>	Вопрос 53 Правильный ответ: г
Технология ремонта машин	6, 7, 8	8, 9, 10		<i>ПК-18.11</i>	Вопрос 54 Правильный ответ: ремонтных размеров
Технология ремонта машин	6, 7, 8	8, 9, 10		<i>ПК-18.11</i>	Вопрос 55 Правильный ответ: в
Технология ремонта машин	6, 7, 8	8, 9, 10		<i>ПК-18.11</i>	Вопрос 56 Правильный ответ: регулировок
Технология ремонта машин	6, 7, 8	8, 9, 10		<i>ПК-18.11</i>	Вопрос 57 Правильный ответ: а
Технология ремонта машин	6, 7, 8	8, 9, 10		<i>ПК-18.11</i>	Вопрос 58 Правильный ответ: крутящим моментом
Технология ремонта машин	6, 7, 8	8, 9, 10		<i>ПК-18.11</i>	Вопрос 59 Правильный ответ: а
Технология ремонта машин	6, 7, 8	8, 9, 10		<i>ПК-18.11</i>	Вопрос 60 Правильный ответ: наплавочной проволоки

Для каждой компетенции ФОС сохраняется отдельным файлом.

## ОЦЕНОЧНЫЕ МАТЕРИАЛЫ ДЛЯ ПРОВЕРКИ СФОРМИРОВАННОСТИ КОМПЕТЕНЦИИ

### Направление подготовки/специальность:

Код	35.03.06
Название	Агроинженерия
Направленность/профиль	Технические системы в агробизнесе

Шифр компетенции	ПК-19
Название компетенции	Способен организовать работу по повышению эффективности эксплуатации сельскохозяйственной техники

### Индикаторы достижения компетенции:

Шифр индикатора	ПК-19.1
Наименование индикатора	Демонстрирует знания технологии производства сельскохозяйственной продукции и передового опыта в области эксплуатации сельскохозяйственной техники

Шифр индикатора	ПК-19.2
Наименование индикатора	Проводит анализ эффективности эксплуатации сельскохозяйственной техники, разрабатывает способы повышения эффективности эксплуатации сельскохозяйственной техники с учетом предложений персонала, осуществляет анализ рисков от их реализации

Шифр индикатора	ПК-19.3
Наименование индикатора	Вносит коррективы в планы работы подразделения для внедрения предложений по повышению эффективности эксплуатации сельскохозяйственной техники, согласованных с руководством организации

Шифр индикатора	ПК-19.4
Наименование индикатора	Производит выдачу производственных заданий персоналу по выполнению работ, связанных с повышением эффективности эксплуатации сельскохозяйственной техники, и контроль их выполнения

### Формирование компетенции:

Дисциплина	Семестр изучения			Шифр индикатора	Задания (тесты, вопросы, задачи, расчетные и ситуационные задачи, кейсы и т.д.)**
	ОФО	ЗФО	ОЗФО		
Эксплуатация машинно-тракторного парка	6, 7, 8	8, 9, 10		ПК-19.1	<p>Вопрос 1</p> <p>Какие могут быть причины того, что дизель с исправным пусковым устройством не запускается, на выхлопе белый дым:</p> <p>17) чрезмерный износ ЦПГ                      18) нарушение прокладки головки блока в зоне отдельного цилиндра                      19) наличие воздуха в системе топливоподачи                      20) нарушение герметичности клапанов ГРМ отдельного цилиндра</p>

Эксплуатация машинно-тракторного парка	6, 7, 8	8, 9, 10		<i>ПК-19.1</i>	<p>Вопрос 2</p> <p>Следствием чего может быть белый дым при работе прогретого дизеля:</p> <p>17) износа деталей цилиндропоршневой группы  18) снижения давления в системе топливоподдачи низкого давления  19) попадание воды в цилиндр двигателя или топливо  20) нарушения герметичности клапанов газораспределительного механизма</p>
Эксплуатация машинно-тракторного парка	6, 7, 8	8, 9, 10		<i>ПК-19.2</i>	<p>Вопрос 3</p> <p>Низкое давление масла в смазочной системе дизеля. Возможные причины:</p> <p>25) низкая вязкость масла  26) износ соединений кривошипно-шатунного механизма  27) износ масляеъемных колец  28) нарушение состояния масляного насоса  29) нарушение регулировок сливного и редукционного клапанов  30) большие отложения в центрифуге</p>
Эксплуатация машинно-тракторного парка	6, 7, 8	8, 9, 10		<i>ПК-19.2</i>	<p>Вопрос 4</p> <p>Что может являться причинами того, что рукоятка управления золотником гидронавесной системы автоматически не возвращается в нейтральное положение:</p> <p>17) подтекает масло из сферических шарниров управления золотниками  18) снижена подача гидронасоса  19) преждевременно срабатывает предохранительный клапан  20) имеются повышенные внутренние утечки в распределителе</p>
Технология ремонта машин	6, 7, 8	8, 9, 10		<i>ПК-19.3</i>	<p>Вопрос 5</p> <p>Какой из приведенных ниже методов восстановления детали является наиболее рациональным, если они обеспечивают такие выходные параметры - затраты на восстановление Св и ресурс Тв:</p> <p>а. Св = 20 руб.; Тв - 1400 ч  б. Св = 25 руб.; Тв = 2000 ч  в. Св = 30 руб.; Тв = 4000 ч  г. Св = 50 руб.; Тв = 6000 ч</p>
Технология ремонта машин	6, 7, 8	8, 9, 10		<i>ПК-19.3</i>	<p>Вопрос 6</p> <p>Контрольный осмотр ДВС проводят после ... обкатки.</p>
Эксплуатация машинно-тракторного парка	6, 7, 8	8, 9, 10		<i>ПК-19.3</i>	<p>Вопрос 7</p> <p>Свойство машин выполнять свои функции в заданных условиях эксплуатации в течении установленного времени с безотказностью, с сохраняемостью, ремонтноспособностью и долговечностью называют _____</p>
Эксплуатация машинно-тракторного парка	6, 7, 8	8, 9, 10		<i>ПК-19.3</i>	<p>Вопрос 8</p> <p>Свойство машины сохранять работоспособность те в течении определенного периода времени работать без отказов, называют _____</p>

Технология ремонта машин	6, 7, 8	8, 9, 10		ПК-19.4	Вопрос 9 Ремонт представляет собой комплекс операций: а. по восстановлению работоспособности машин б. по восстановлению исправности или работоспособности машин и восстановлению ресурсов машин и их составных частей
Технология ремонта машин	6, 7, 8	8, 9, 10		ПК-19.4	Вопрос 10 У цилиндрических пружин подлежит восстановлению...
Эксплуатация машинно-тракторного парка	6, 7, 8	8, 9, 10		ПК-19.4	Вопрос 11 Свойство машины, сохранять свои заданные эксплуатационные характеристики при правильном хранении или транспортировки, называют _____
Эксплуатация машинно-тракторного парка	6, 7, 8	8, 9, 10		ПК-19.4	Вопрос 12 Свойства сборочных единиц и деталей машин по приспособленности их восстановлению путем ремонта, называют _____
Эксплуатация машинно-тракторного парка	6, 7, 8	8, 9, 10		ПК-19.4	Вопрос 13 Коэффициент сменности при работе МТА определяется по формуле: $\alpha_{см} = \_ / T_{см}$
Эксплуатация машинно-тракторного парка	6, 7, 8	8, 9, 10		ПК-19.4	Вопрос 14 Продолжительность или объём работы машины называют _____
Эксплуатация машинно-тракторного парка	6, 7, 8	8, 9, 10		ПК-19.4	Вопрос 15 Свойства машины сохранять работоспособность до предельного состояния с учетом перерывов для технического обслуживания и ремонтов называют _____
Эксплуатация машинно-тракторного парка	6, 7, 8	8, 9, 10		ПК-19.4	Вопрос 16 Наработка машины до предельного состояния определенного технической документации или гарантированного заводом, называют _____
Эксплуатация машинно-тракторного парка	6, 7, 8	8, 9, 10		ПК-19.4	Вопрос 17 Какие могут быть причины того, что дизель с исправным пусковым устройством не запускается, на выхлопе белый дым:  21) чрезмерный износ ЦПГ 22) нарушение прокладки головки блока в зоне отдельного цилиндра 23) наличие воздуха в системе топливоподачи 24) нарушение герметичности клапанов ГРМ отдельного цилиндра
Эксплуатация машинно-тракторного парка	6, 7, 8	8, 9, 10		ПК-19.4	Вопрос 18 Следствием чего может быть белый дым при работе прогретого дизеля:  21) износа деталей цилиндропоршневой группы 22) снижения давления в системе топливоподачи низкого давления

				23) попадание воды в цилиндр двигателя или топливо 24) нарушения герметичности клапанов газораспределительного механизма
Эксплуатация машинно-тракторного парка	6, 7, 8	8, 9, 10	<i>ПК-19.4</i>	Вопрос 19 Низкое давление масла в смазочной системе дизеля. Возможные причины:  31) низкая вязкость масла 32) износ соединений кривошипно-шатунного механизма 33) износ маслосъемных колец 34) нарушение состояния масляного насоса 35) нарушение регулировок сливного и редукционного клапанов 36) большие отложения в центрифуге
Эксплуатация машинно-тракторного парка	6, 7, 8	8, 9, 10	<i>ПК-19.4</i>	Вопрос 20 Что может являться причинами того, что рукоятка управления золотником гидронавесной системы автоматически не возвращается в нейтральное положение: 21) подтекает масло из сферических шарниров управления золотниками 22) снижена подача гидронасоса 23) преждевременно срабатывает предохранительный клапан 24) имеются повышенные внутренние утечки в распределителе
Эксплуатация машинно-тракторного парка	6, 7, 8	8, 9, 10	<i>ПК-19.4</i>	Вопрос 21 Свойство машин выполняет свои функции в заданных условиях эксплуатации в течении установленного времени с безотказностью, с сохраняемостью, ремонтноспособностью и долговечностью называют _____
Эксплуатация машинно-тракторного парка	6, 7, 8	8, 9, 10	<i>ПК-19.4</i>	Вопрос 22 Свойство машины сохранять работоспособность те в течении определенного периода времени работать без отказов, называют _____
Эксплуатация машинно-тракторного парка	6, 7, 8	8, 9, 10	<i>ПК-19.4</i>	Вопрос 23 Свойство машины, сохранять свои заданные эксплуатационные характеристики при правильном хранении или транспортировки, называют _____
Эксплуатация машинно-тракторного парка	6, 7, 8	8, 9, 10	<i>ПК-19.4</i>	Вопрос 24 Свойства сборочных единиц и деталей машин по приспособленности их восстановлению путем ремонта, называют _____
Технология ремонта машин	6, 7, 8	8, 9, 10	<i>ПК-19.4</i>	Вопрос 25 Транспортное средство, использующее в качестве силовой установки двигатель внутреннего сгорания, работающий на газовом топливе с воспламенением рабочей смеси от искрового источника зажигания – это ...

Технология ремонта машин	6, 7, 8	8, 9, 10		<i>ПК-19.4</i>	<p>Вопрос 26</p> <p>Устройство, которое отключает подачу бензина при работе двигателя на газе называется?</p> <p>В чём заключаются назначение и технические характеристики электромагнитного клапана бензина?</p>
Технология ремонта машин	6, 7, 8	8, 9, 10		<i>ПК-19.4</i>	<p>Вопрос 27</p> <p>При аварийном обрыве трубопроводов высокого давления для перекрытия выхода газа из баллона срабатывает:</p> <ol style="list-style-type: none"> <li>1. предохранительный клапан;</li> <li>2. скоростной клапан;</li> <li>3. автоматический клапан;</li> <li>4. обратный клапан.</li> </ol>
Технология ремонта машин	6, 7, 8	8, 9, 10		<i>ПК-19.4</i>	<p>Вопрос 28</p> <p>Что происходит с моторесурсом двигателя, переоборудованного для работы на газовом топливе (КПГ или СНГ) (выберите несколько верных пунктов):</p> <ol style="list-style-type: none"> <li>1. моторесурс не меняется;</li> <li>2. моторесурс уменьшается в 1,5 раза, ремонт нужно делать чаще;</li> <li>3. моторесурс продлевается в 1,5 раза, ремонт можно делать реже;</li> <li>4. газовое топливо «сушит» двигатель, выпускные клапана прогорают;</li> <li>5. газовое топливо не смывает масляную плёнку с деталей цилиндропоршневой группы, износ значительно уменьшается.</li> </ol>
Технология ремонта машин	6, 7, 8	8, 9, 10		<i>ПК-19.4</i>	<p>Вопрос 29</p> <p>При назначении режимов работы современных машин и установок рабочий должен иметь необходимую квалификацию. Квалификацию станочных работ в технологических процессах изготовления (восстановления) деталей машин, в том числе непосредственно связанных с биологическими объектами, определяют по:</p> <ol style="list-style-type: none"> <li>п. методическим указаниям РГАТУ</li> <li>р. тарифно-квалификационному справочнику</li> <li>с. справочнику технолога</li> </ol> <p>нормативам</p>
Технология ремонта машин	6, 7, 8	8, 9, 10		<i>ПК-19.4</i>	<p>Вопрос 30</p> <p>Для сварки (наплавки) плавлением, в качестве источника тепла, впервые было использовано...</p>
Технология ремонта машин	6, 7, 8	8, 9, 10		<i>ПК-19.4</i>	<p>Вопрос 31</p> <p>При назначении режимов работы современных машин и установок рабочий должен иметь необходимую квалификацию. Основой для установления разряда работ и присвоения квалификации рабочему являются:</p> <ol style="list-style-type: none"> <li>п. нормативы</li> <li>р. тарифно-квалификационный справочник</li> <li>с. постановления правительства РФ</li> </ol> <p>стандарты предприятия</p>
Технология ремонта машин	6, 7, 8	8, 9, 10		<i>ПК-19.4</i>	<p>Вопрос 32</p> <p>В настоящее время большее применение в ремонтном и машиностроительном производстве имеет ... сварка (наплавка).</p>



Технология ремонта машин	6, 7, 8	8, 9, 10		<i>ПК-19.4</i>	<p>Вопрос 33</p> <p>Какие виды ремонта машин существуют:</p> <p>ч. текущий</p> <p>ш. капитальный</p> <p>щ. аварийный</p> <p>ы. восстановительный</p> <p>э. базовый системный</p>
Технология ремонта машин	6, 7, 8	8, 9, 10		<i>ПК-19.4</i>	<p>Вопрос 34</p> <p>Способ восстановления посадки сопряжения, при котором одну деталь подвергают механической обработке, а другую меняют на новую, называют...</p>
Технология ремонта машин	6, 7, 8	8, 9, 10		<i>ПК-19.4</i>	<p>Вопрос 35</p> <p>Анализ научно-технической информации показывает, что техническое состояние машин считается предельным, когда они достигают такого состояния, при котором:</p> <p>п. теряют работоспособность</p> <p>р. затраты средств и труда, связанные с поддержанием их в работоспособном состоянии в условиях предприятия АПК, становятся больше прибыли, которую они приносят в эксплуатации</p> <p>с. теряют исправность</p> <p>требуют резервирования основных систем и агрегатов</p>
Технология ремонта машин	6, 7, 8	8, 9, 10		<i>ПК-19.4</i>	<p>Вопрос 36</p> <p>Текущий ремонт предусматривает восстановление...</p>
Технология ремонта машин	6, 7, 8	8, 9, 10		<i>ПК-19.4</i>	<p>Вопрос 37</p> <p>Исходными данными для определения количества оборудования при расчете и проектировании ремонтно-обслуживающих баз в АПК являются:</p> <p>и. рабочий технологический процесс и трудоёмкость выполнения отдельных видов работ и операций</p> <p>к. программа ремонта и численность производственных рабочих наиболее загруженном месяце</p> <p>число постов и участков</p>
Технология ремонта машин	6, 7, 8	8, 9, 10		<i>ПК-19.4</i>	<p>Вопрос 38</p> <p>Способ нанесения лакокрасочного материала ... характеризуется минимальными потерями.</p>
Технология ремонта машин	6, 7, 8	8, 9, 10		<i>ПК-19.4</i>	<p>Вопрос 39</p> <p>Укажите рациональный температурный режим использования водного моющего раствора ТМС, при котором проявляется наилучшее очищающее действие?</p> <p>л. <math>20 \pm 5</math> °С</p> <p>м. <math>90 \pm 5</math> °С</p> <p>н. <math>40 \pm 5</math> °С</p> <p><math>80 \pm 5</math> °С</p>
Технология ремонта машин	6, 7, 8	8, 9, 10		<i>ПК-19.4</i>	<p>Вопрос 40</p> <p>Изгиб вала определяется по...</p>
Технология ремонта машин	6, 7, 8	8, 9, 10		<i>ПК-19.4</i>	<p>Вопрос 41</p> <p>Что в современной научно-технической литературе по ремонтному производству в АПК называется ремонтным фондом:</p> <p>н. поступающая в ремонт машина и её составные части</p>

				<ul style="list-style-type: none"> <li>о. оборудование и оснастка, необходимые для ремонта</li> <li>п. рабочее место для осуществления ремонтных работ</li> </ul> <p>основные производственные фонды ремонтного предприятия</p>
Технология ремонта машин	6, 7, 8	8, 9, 10	ПК-19.4	<p>Вопрос 42</p> <p>Какой способ сушки обеспечивает лучшее качество лакокрасочного покрытия?</p>
Технология ремонта машин	6, 7, 8	8, 9, 10	ПК-19.4	<p>Вопрос 43</p> <p>Поддержание машин в работоспособном состоянии благодаря выполнению ТО и ремонтов дает значительный экономический эффект вследствие:</p> <ul style="list-style-type: none"> <li>о. уменьшения трудоёмкости технического обслуживания</li> <li>п. снижения долговечности, надежности и других свойств</li> <li>р. возможности использования их по назначению</li> </ul> <p>снижения суммарных издержек, связанных с убытками от простоев и затратами на устранение последствий отказов</p>
Технология ремонта машин	6, 7, 8	8, 9, 10	ПК-19.4	<p>Вопрос 44</p> <p>В эпоксидную смолу вводят дибутилфталат для придания полимеризованному составу...</p>
Технология ремонта машин	6, 7, 8	8, 9, 10	ПК-19.4	<p>Вопрос 45</p> <p>При расчете и проектировании ремонтно-обслуживающих баз в АПК к основному оборудованию ремонтного предприятия относятся:</p> <ul style="list-style-type: none"> <li>к. моечные машины, конвейеры для разборки и сборки машин, металлорежущие станки</li> <li>л. моечные машины, металлорежущие станки, стенды для обкатки и испытания агрегатов</li> </ul> <p>моечные машины, конвейеры для разборки и сборки машин, металлорежущие станки, стенды для обкатки и испытания агрегатов</p>
Технология ремонта машин	6, 7, 8	8, 9, 10	ПК-19.4	<p>Вопрос 46</p> <p>Для определения изгиба вала требуется...</p>
Технология ремонта машин	6, 7, 8	8, 9, 10	ПК-19.4	<p>Вопрос 47</p> <p>При проектировании технологии сборки зубчатых передач необходимо обеспечить проведение контроля величины:</p> <ul style="list-style-type: none"> <li>т. бокового зазора между зубьями</li> <li>у. осевого перемещения колес</li> <li>ф. величины пятна контакта зубьев</li> <li>х. расположения пятна контакта зубьев</li> </ul> <p>всех указанных контрольных величин</p>
Технология ремонта машин	6, 7, 8	8, 9, 10	ПК-19.4	<p>Вопрос 48</p> <p>При не достаточной усталостной контактной прочности зуб шестерни...</p>
Технология ремонта машин	6, 7, 8	8, 9, 10	ПК-19.4	<p>Вопрос 49</p> <p>Значение ресурса близкого к полному, устанавливается нормативно-технической документацией и составляет в современных условиях для машин и их агрегатов:</p> <ul style="list-style-type: none"> <li>о. 40 % от ресурса нового изделия</li> <li>п. 60 % от ресурса нового изделия</li> <li>р. 80 % от ресурса нового изделия</li> </ul> <p>90 % от ресурса нового изделия</p>
Технология ремонта машин	6, 7, 8	8, 9, 10	ПК-19.4	<p>Вопрос 50</p> <p>Длину какого количества звеньев цепи требуется измерить, для определения суммарного износа?</p>

Технология ремонта машин	6, 7, 8	8, 9, 10		ПК-19.4	<p>Вопрос 51</p> <p>При анализе исходных данных для проектирования технологического процесса при технически равнозначных методах получения формы заготовки и точности ее изготовления, наилучшей будет заготовка, имеющая коэффициент использования материала (КИМ):</p> <p>о. 0,86 п. 0,76 р. 0,66 0,56</p>
Технология ремонта машин	6, 7, 8	8, 9, 10		ПК-19.4	<p>Вопрос 52</p> <p>Необходимый крутящий момент затяжки гаек (болтов) головки блока ДВС обеспечивают...</p>
Технология ремонта машин	6, 7, 8	8, 9, 10		ПК-19.4	<p>Вопрос 53</p> <p>Отечественный и зарубежный научно-технический опыт показывает, что поточная форма организации труда наиболее характерна для:</p> <p>о. ремонтного цеха единичного производства п. обойных работ при ремонте автомобилей р. универсального цеха специализированного цеха</p>
Технология ремонта машин	6, 7, 8	8, 9, 10		ПК-19.4	<p>Вопрос 54</p> <p>Наиболее широкое распространение в ремонте ДВС получил способ...</p>
Технология ремонта машин	6, 7, 8	8, 9, 10		ПК-19.4	<p>Вопрос 55</p> <p>Если при проектировании новой техники заданы очень жесткие требования по допуску на сопряжения деталей, то какой из методов достижения заданной точности используют:</p> <p>к. полной взаимозаменяемости л. неполной взаимозаменяемости групповой взаимозаменяемости (селективного подбора)</p>
Технология ремонта машин	6, 7, 8	8, 9, 10		ПК-19.4	<p>Вопрос 56</p> <p>Для компенсации износа деталей ГРМ ДВС используют способ...</p>
Технология ремонта машин	6, 7, 8	8, 9, 10		ПК-19.4	<p>Вопрос 57</p> <p>Количество основного технологического оборудования при округленных расчетах производственных участков рассчитывают, используя данные:</p> <p>17) трудоемкость объектов ремонта 18) продолжительность технологических операций 19) физические параметры объектов ремонта 20) численность рабочих</p> <p>к. 1, 2, 3 л. 1, 2, 3, 4 2, 3, 4</p>
Технология ремонта машин	6, 7, 8	8, 9, 10		ПК-19.4	<p>Вопрос 58</p> <p>Крышки коренных подшипников коленчатого вала затягивают с нормируемым...</p>
Технология ремонта машин	6, 7, 8	8, 9, 10		ПК-19.4	<p>Вопрос 59</p> <p>При расчете и проектировании ремонтно-обслуживающих баз в АПК число станков распределяют по основным видам, пользуясь следующим процентным соотношением:</p> <p>к. токарные – 35...50%; фрезерные – 10...12%; сверлильные – 10...15%</p>

				л. токарные – 15...20%; фрезерные – 40...50%; сверлильные – 25...30% токарные – 35...50%; фрезерные – 25...30%; сверлильные – 5...10%
Технология ремонта машин	6, 7, 8	8, 9, 10	ПК-19.4	Вопрос 60 Химический состав (механические свойства) слоя наплавленного газопламенной наплавкой зависит от химического состава...

**Ключи к заданиям:**

Дисциплина	Семестр изучения			Шифр индикатора	Ключи к заданиям
	ОФО	ЗФО	ОЗФО		
Эксплуатация машинно-тракторного парка	6, 7, 8	8, 9, 10		ПК-19.1	Вопрос 1 Правильный ответ: 1, 3
Эксплуатация машинно-тракторного парка	6, 7, 8	8, 9, 10		ПК-19.1	Вопрос 2 Правильный ответ: 2, 3
Эксплуатация машинно-тракторного парка	6, 7, 8	8, 9, 10		ПК-19.2	Вопрос 3 Правильный ответ: 1, 2, 4, 5
Эксплуатация машинно-тракторного парка	6, 7, 8	8, 9, 10		ПК-19.2	Вопрос 4 Правильный ответ: 2, 3, 4
Технология ремонта машин	6, 7, 8	8, 9, 10		ПК-19.3	Вопрос 5 Правильный ответ: в
Технология ремонта машин	6, 7, 8	8, 9, 10		ПК-19.3	Вопрос 6 Правильный ответ: горячей
Эксплуатация машинно-тракторного парка	6, 7, 8	8, 9, 10		ПК-19.3	Вопрос 7 Правильный ответ: надежность
Эксплуатация машинно-тракторного парка	6, 7, 8	8, 9, 10		ПК-19.3	Вопрос 8 Правильный ответ: безотказность
Технология ремонта машин	6, 7, 8	8, 9, 10		ПК-19.4	Вопрос 9 Правильный ответ: б
Технология ремонта машин	6, 7, 8	8, 9, 10		ПК-19.4	Вопрос 10 Правильный ответ: упругость и длина
Эксплуатация машинно-тракторного парка	6, 7, 8	8, 9, 10		ПК-19.4	Вопрос 11 Правильный ответ: сохраняемость
Эксплуатация машинно-тракторного парка	6, 7, 8	8, 9, 10		ПК-19.4	Вопрос 12 Правильный ответ: ремонтпригодность
Эксплуатация машинно-тракторного парка	6, 7, 8	8, 9, 10		ПК-19.4	Вопрос 13 Правильный ответ: $T_{сцг}$
Эксплуатация машинно-тракторного парка	6, 7, 8	8, 9, 10		ПК-19.4	Вопрос 14 Правильный ответ: наработкой
Эксплуатация машинно-тракторного парка	6, 7, 8	8, 9, 10		ПК-19.4	Вопрос 15 Правильный ответ: долговечность

Эксплуатация машинно-тракторного парка	6, 7, 8	8, 9, 10		<i>ПК-19.4</i>	Вопрос 16 Правильный ответ: ресурс
Эксплуатация машинно-тракторного парка	6, 7, 8	8, 9, 10		<i>ПК-19.4</i>	Вопрос 17 Правильный ответ: 1, 3
Эксплуатация машинно-тракторного парка	6, 7, 8	8, 9, 10		<i>ПК-19.4</i>	Вопрос 18 Правильный ответ: 2, 3
Эксплуатация машинно-тракторного парка	6, 7, 8	8, 9, 10		<i>ПК-19.4</i>	Вопрос 19 Правильный ответ: 1, 2, 4, 5
Эксплуатация машинно-тракторного парка	6, 7, 8	8, 9, 10		<i>ПК-19.4</i>	Вопрос 20 Правильный ответ: 2, 3, 4
Эксплуатация машинно-тракторного парка	6, 7, 8	8, 9, 10		<i>ПК-19.4</i>	Вопрос 21 Правильный ответ: надежность
Эксплуатация машинно-тракторного парка	6, 7, 8	8, 9, 10		<i>ПК-19.4</i>	Вопрос 22 Правильный ответ: безотказность
Эксплуатация машинно-тракторного парка	6, 7, 8	8, 9, 10		<i>ПК-19.4</i>	Вопрос 23 Правильный ответ: сохраняемость
Эксплуатация машинно-тракторного парка	6, 7, 8	8, 9, 10		<i>ПК-19.4</i>	Вопрос 24 Правильный ответ: ремонтпригодность
Технология ремонта машин	6, 7, 8	8, 9, 10		<i>ПК-19.4</i>	Вопрос 25 Правильный ответ: Газобаллонное транспортное средство с искровой системой зажигания
Технология ремонта машин	6, 7, 8	8, 9, 10		<i>ПК-19.4</i>	Вопрос 26 Правильный ответ: электромагнитный клапан бензина
Технология ремонта машин	6, 7, 8	8, 9, 10		<i>ПК-19.4</i>	Вопрос 27 Правильный ответ: 2
Технология ремонта машин	6, 7, 8	8, 9, 10		<i>ПК-19.4</i>	Вопрос 28 Правильный ответ: 3, 5
Технология ремонта машин	6, 7, 8	8, 9, 10		<i>ПК-19.4</i>	Вопрос 29 Правильный ответ: б
Технология ремонта машин	6, 7, 8	8, 9, 10		<i>ПК-19.4</i>	Вопрос 30 Правильный ответ: газовое пламя
Технология ремонта машин	6, 7, 8	8, 9, 10		<i>ПК-19.4</i>	Вопрос 31 Правильный ответ: б
Технология ремонта машин	6, 7, 8	8, 9, 10		<i>ПК-19.4</i>	Вопрос 32 Правильный ответ: электродуговая
Технология ремонта машин	6, 7, 8	8, 9, 10		<i>ПК-19.4</i>	Вопрос 33 Правильный ответ: а, б, г
Технология ремонта машин	6, 7, 8	8, 9, 10		<i>ПК-19.4</i>	Вопрос 34 Правильный ответ: способ ремонтных размеров
Технология ремонта машин	6, 7, 8	8, 9, 10		<i>ПК-19.4</i>	Вопрос 35 Правильный ответ: а
Технология ремонта машин	6, 7, 8	8, 9, 10		<i>ПК-19.4</i>	Вопрос 36 Правильный ответ: работоспособности

Технология ремонта машин	6, 7, 8	8, 9, 10		<i>ПК-19.4</i>	Вопрос 37 Правильный ответ: а
Технология ремонта машин	6, 7, 8	8, 9, 10		<i>ПК-19.4</i>	Вопрос 38 Правильный ответ: в электростатическом поле
Технология ремонта машин	6, 7, 8	8, 9, 10		<i>ПК-19.4</i>	Вопрос 39 Правильный ответ: г
Технология ремонта машин	6, 7, 8	8, 9, 10		<i>ПК-19.4</i>	Вопрос 40 Правильный ответ: радиальному биению
Технология ремонта машин	6, 7, 8	8, 9, 10		<i>ПК-19.4</i>	Вопрос 41 Правильный ответ: а
Технология ремонта машин	6, 7, 8	8, 9, 10		<i>ПК-19.4</i>	Вопрос 42 Правильный ответ: терморadiационный
Технология ремонта машин	6, 7, 8	8, 9, 10		<i>ПК-19.4</i>	Вопрос 43 Правильный ответ: г
Технология ремонта машин	6, 7, 8	8, 9, 10		<i>ПК-19.4</i>	Вопрос 44 Правильный ответ: пластичности
Технология ремонта машин	6, 7, 8	8, 9, 10		<i>ПК-19.4</i>	Вопрос 45 Правильный ответ: в
Технология ремонта машин	6, 7, 8	8, 9, 10		<i>ПК-19.4</i>	Вопрос 46 Правильный ответ: индикаторная головка
Технология ремонта машин	6, 7, 8	8, 9, 10		<i>ПК-19.4</i>	Вопрос 47 Правильный ответ: д
Технология ремонта машин	6, 7, 8	8, 9, 10		<i>ПК-19.4</i>	Вопрос 48 Правильный ответ: выкрашивается
Технология ремонта машин	6, 7, 8	8, 9, 10		<i>ПК-19.4</i>	Вопрос 49 Правильный ответ: в
Технология ремонта машин	6, 7, 8	8, 9, 10		<i>ПК-19.4</i>	Вопрос 50 Правильный ответ: 10
Технология ремонта машин	6, 7, 8	8, 9, 10		<i>ПК-19.4</i>	Вопрос 51 Правильный ответ: а
Технология ремонта машин	6, 7, 8	8, 9, 10		<i>ПК-19.4</i>	Вопрос 52 Правильный ответ: динамометрическим ключом
Технология ремонта машин	6, 7, 8	8, 9, 10		<i>ПК-19.4</i>	Вопрос 53 Правильный ответ: г
Технология ремонта машин	6, 7, 8	8, 9, 10		<i>ПК-19.4</i>	Вопрос 54 Правильный ответ: ремонтных размеров
Технология ремонта машин	6, 7, 8	8, 9, 10		<i>ПК-19.4</i>	Вопрос 55 Правильный ответ: в
Технология ремонта машин	6, 7, 8	8, 9, 10		<i>ПК-19.4</i>	Вопрос 56 Правильный ответ: регулировок
Технология ремонта машин	6, 7, 8	8, 9, 10		<i>ПК-19.4</i>	Вопрос 57 Правильный ответ: а
Технология ремонта машин	6, 7, 8	8, 9, 10		<i>ПК-19.4</i>	Вопрос 58

					Правильный ответ: крутящим моментом
Технология ремонта машин	6, 7, 8	8, 9, 10		<i>ПК-19.4</i>	Вопрос 59 Правильный ответ: а
Технология ремонта машин	6, 7, 8	8, 9, 10		<i>ПК-19.4</i>	Вопрос 60 Правильный ответ: наплавочной проволоки

---

Для каждой компетенции ФОС сохраняется отдельным файлом.