

ОЦЕНОЧНЫЕ МАТЕРИАЛЫ ДЛЯ ПРОВЕРКИ СФОРМИРОВАННОСТИ КОМПЕТЕНЦИИ

Направление подготовки/специальность:

Код	23.04.03
Название	Эксплуатация транспортно-технологических машин и комплексов
Направленность/профиль	Техническая эксплуатация транспорта и автосервис
Шифр компетенции	УК-1
Название компетенции	Способен осуществлять критический анализ проблемных ситуаций на основе системного подхода, вырабатывать стратегию действий

Индикаторы достижения компетенции:

Шифр индикатора	УК-1.1
Наименование индикатора	Знает основные методы критического анализа
Шифр индикатора	УК-1.2
Наименование индикатора	Умеет выявлять проблемные ситуации, используя методы анализа, синтеза и абстрактного мышления
Шифр индикатора	УК-1.3
Наименование индикатора	Владеет технологиями выхода из проблемных ситуаций, навыками выработки стратегии действий

Формирование компетенции:

Дисциплина	Семестр изучения			Шифр индикатора	Задания (тесты, вопросы, задачи, расчетные и ситуационные задачи, кейсы и т.д.)**
	ОФО	ЗФО	ОЗФО		
Методология и методы научного исследования	1	1	1	УК-1.1	1. При выборе темы исследования имеют значение критерии: а) практическая значимость и перспективность б) наличие гипотезы в) правовое обеспечение 2. К жанрам академического красноречия НЕ относится: а) лекция вузовская, школьная б) научное сообщение в) приветственное слово 3. Реферат – это... 4. Контрольная работа – это...
Организация научных исследований	2	2	2	УК-1.1	5. В структуре общенаучных методов и приемов выделяют три уровня. Из перечисленного к ним НЕ относится: а) наблюдение б) эксперимент в) сравнение г) формализация 6. Эксперимент имеет две взаимосвязанных функции. Из представленного к ним НЕ относится: а) опытная проверка гипотез и теорий б) формирование новых научных концепций в) заинтересованное отношение к изучаемому предмету

					<p>7 _____ - это совокупность приемов, операций и способов теоретического познания и практического преобразования действительности при достижении определенных результатов.</p> <p>8. _____ - это сфера исследовательской деятельности, направленная на получение новых знаний о природе, обществе, мышлении.</p>												
Математические методы управления техническим состоянием	2, 3	2, 3	2, 3	УК-1.1	<p>9. Случайная функция $Y(t)$, её максимальное предельное допустимое значение b и риск α превышения этого значения связаны отношением... (выберите один вариант ответа)</p> <p>Варианты ответов:</p> <ol style="list-style-type: none"> 1) $P(Y(t) > b) > \alpha$ 2) $P(Y(t) > b) \leq \alpha$ 3) $P(Y(t) > b) > 1 - \alpha$ 4) $P(Y(t) < b) \leq \alpha$ <p>10. Дано уравнение эволюции вектора вероятностей состояний цепи Маркова за сутки $\bar{P}(t_{j+1}) = \bar{P}(t_j) \cdot \Gamma(\tau)$, где $\Gamma(\tau) = \begin{pmatrix} 0 & 0,4 & 0,6 \\ 0,5 & 0 & 0,5 \\ 0,3 & 0,7 & 0 \end{pmatrix}$. Вектор вероятностей состояний сегодня $\bar{P}(t_0) = (0 \ 0,4 \ 0,6)$. Тогда вектор вероятностей состояний завтра имеет вид... (выберите один вариант ответа)</p> <p>Варианты ответов:</p> <ol style="list-style-type: none"> 1) $\bar{P}(t_1) = (0 \ 0,4 \ 0,6)$ 2) $\bar{P}(t_1) = (0,5 \ 0 \ 0,5)$ 3) $\bar{P}(t_1) = (0,38 \ 0,42 \ 0,2)$ 4) $\bar{P}(t_1) = (0,12 \ 0,8 \ 0,08)$ <p>11. Дана задача линейного программирования:</p> $\begin{cases} L = \sum_{j=1}^n c_j x_j \rightarrow \min, \\ \sum_{j=1}^n a_{ij} x_j \geq b_i, \quad i = \overline{1, m}, \\ x_j \geq 0, \quad j = \overline{1, n}. \end{cases}$ <p>Она называется... (выберите один вариант ответа)</p> <p>Варианты ответов:</p> <ol style="list-style-type: none"> 1) задачей о ресурсах 2) задачей о диете 3) канонической задачей 4) смешанной задачей <p>12. Транспортная задача</p> <table border="1" style="margin-left: auto; margin-right: auto;"> <tr> <td></td> <td>30</td> <td>100+b</td> <td></td> </tr> <tr> <td>20</td> <td></td> <td>3</td> <td>9</td> </tr> <tr> <td>30+a</td> <td></td> <td>4</td> <td>1</td> </tr> </table>		30	100+b		20		3	9	30+a		4	1
	30	100+b															
20		3	9														
30+a		4	1														

					<table border="1"> <tr> <td></td> <td></td> <td></td> <td></td> </tr> <tr> <td></td> <td></td> <td>6</td> <td>8</td> </tr> <tr> <td>100</td> <td></td> <td></td> <td></td> </tr> </table> <p>будет замкнутой, если... (выберите один вариант ответа) Варианты ответов: 1) $a = 60, b = 80$ 2) $a = 60, b = 70$ 3) $a = 60, b = 75$ 4) $a = 60, b = 85$</p>							6	8	100			
		6	8														
100																	
Автоматизация и оптимизация эксперимента	2, 3	2, 3	2, 3	УК-1.1	<p>13 Не бывает методов Рунге-Кутты... 1) 0-го порядка 2) 1-го порядка 3) 2-го порядка 4) 4-го порядка</p> <p>14 Оценку погрешности решения методов Рунге-Кутты проводят... 1) по правилу Рунге 2) по правилу Симпсона 3) по методу Лагранжа 4) по методу аппроксимации</p> <p>15. Более высокой скоростью сходимости обладает...</p> <p>16. Процесс выбора наилучшего варианта из всех возможных это...</p>												
Философия технических наук	1	1	1	УК-1.1	<p>17. Симона де Бовуар утверждала, что развитие техники привело к ...</p> <p>18. Формирование целостных машинизированных информационных технологий, их массовое «встраивание» в социальный организм и использование, ведущее к новым моделям деятельности, — это ...</p> <p>19. Что такое философия науки: а) Раздел науки, изучающий сущность и достоверность философии б) Раздел философии, занимающийся созданием синтетических научных дисциплин, например, «метафизика» в) Раздел философии, исследующий границы применимости и критерии истинности науки</p> <p>20. Закономерности научного познания и методологии являются: а) результатом существования философии науки б) одним из разделов философии науки в) предметом философии науки</p>												
Методология и методы научного исследования	1	1	1	УК-1.2	<p>21. Основными чертами научного стиля и в устной, и в письменной речи являются: а) непринужденный характер общения, эмоционально-экспрессивная окраска речи, лексическая разновидность б) точность, абстрактность, логичность, объективность с) точность, стандартизированность, предписывающий характер изложения д) эмоциональность, разнообразие изобразительных средств, метафоричность, содержательная многоплановость</p> <p>22. В каком ряду фамилии расположены строго в алфавитном порядке? а) Уфлянд, Ухов, Чижов, Шаров, Шаповалов б) Чижов, Уфлянд, Ухов, Шаров, Шаповалов с) Ухов, Уфлянд, Шаповалов, Шаров, Чижов д) Уфлянд, Ухов, Чижов, Шаповалов, Шаров</p> <p>23. Первое самостоятельное научное исследование студентов вуза, которое требует навыков самостоятельной научной деятельности – это...</p> <p>24. Самостоятельное научное исследование, требующее хорошо сформированных навыков самостоятельной научной деятельности, обоснованности и ценности полученных результатов исследования и выводов, а также</p>												

<p>Организация научных исследований</p>	<p>2</p>	<p>2</p>	<p>2</p>	<p>УК-1.2</p>	<p>возможности их применения в практической деятельности; квалификационная работа выпускника – это...</p> <p>25. Исходя из результатов деятельности, наука может быть:</p> <p>a) фундаментальная b) прикладная c) в виде разработок d) фундаментальная, прикладная и в виде разработок</p> <p>26. Научно-техническая политика в развитии науки может быть:</p> <p>a) фронтальная b) селективная c) ассимиляционная d) фронтальная, селективная и ассимиляционная</p> <p>27. Радио- и телевидение, а также Интернет и различные компьютерные носители относятся к _____ источникам информации.</p> <p>28. Книги, журналы, газеты, брошюры (то, что издано типографским способом) относятся к _____ источникам информации.</p>
<p>Математические методы управления техническим состоянием</p>	<p>2, 3</p>	<p>2, 3</p>	<p>2, 3</p>	<p>УК-1.2</p>	<p>29. Технический параметр автомобиля $Y(t)$ с предельным значением b описывается случайной функцией $Y(t) = X_0 + X_1 t$, при этом $MX_0 = a_0$, $MX_1 = a_1$, $DX_0 = \sigma_0^2$, $DX_1 = \sigma_1^2$, ρ – коэффициент корреляции между X_0, X_1, которые распределены по нормальному закону. Периодичность технического осмотра и регулировки параметра с риском α превышения предельного значения описывается формулой $t_{mo} =$</p> $= (z_\alpha^2 \sigma_0 \sigma_1 \rho + a_1 (b - a_0) - \sqrt{D_1}) / (a_1^2 - z_\alpha^2 \sigma_1^2),$ <p>где $D_1 = z_\alpha^2 (\sigma_1 (b - a_0) + a_1 \sigma_0)^2 - z_\alpha^4 \sigma_0^2 \sigma_1^2 (1 - \rho^2) - 2 z_\alpha^2 \sigma_0 \sigma_1 a_1 (1 - \rho)$, z_α определяется из уравнения с участием функции Лапласа $\Phi(z_\alpha) = 0,5 - \alpha$. Тогда при $\rho = 1$ формула для t_{mo} принимает вид... (выберите один вариант ответа)</p> <p>Варианты ответов:</p> <p>1) $t_{mo} = ((b - a_0) - z_\alpha \sigma_0) / a_1$ 2) $t_{mo} = (b - a_0) / (a_1 + z_\alpha \sigma_1)$ 3) $t_{mo} = (b - a_0) / a_1$ 4) $t_{mo} = ((b - a_0) - z_\alpha \sigma_0) / (a_1 + z_\alpha \sigma_1)$</p> <p>30. Матрица переходных вероятностей цепи Маркова за 1 шаг имеет вид</p> $G(\tau) = \begin{pmatrix} 0,2 & 0,8 \\ 0,5 & 0,5 \end{pmatrix}.$ <p>Тогда матрица переходных вероятностей цепи Маркова за 2 шага $G(2\tau)$ имеет вид...(выберите один вариант ответа)</p> <p>Варианты ответов:</p> <p>1) $G(2\tau) = \begin{pmatrix} 0,4 & 1,6 \\ 1 & 1 \end{pmatrix}$ 2) $G(2\tau) = \begin{pmatrix} 0,2 & 0,8 \\ 0,5 & 0,5 \end{pmatrix}$ 3) $G(2\tau) = \begin{pmatrix} 0,65 & 0,35 \\ 0,56 & 0,44 \end{pmatrix}$ 4) $G(2\tau) = \begin{pmatrix} 0,44 & 0,56 \\ 0,35 & 0,65 \end{pmatrix}$</p> <p>31. Надёжность технической системы с n резервными элементами в режиме холодного</p>

					<p>резервирования с течением времени t описывается формулой $R(t) = e^{-\lambda t} \sum_{i=0}^n [(\lambda t)^i / i!]$. Тогда при $\lambda = 0,5$, $t = 2$, $n = 2$ надёжность системы с точностью до третьего знака после запятой равна...(выберите один вариант ответа)</p> <p>Варианты ответов:</p> <ol style="list-style-type: none"> 1) $R(2) = 0,551$ 2) $R(2) = 0,552$ 3) $R(2) = 0,920$ 4) $R(2) = 0,919$ <p>32. В конце итерационного шага с номером k система уравнений канонической задачи линейного программирования имеет вид при условии $k = 0, 1, \dots, l$:</p> $\begin{cases} L + \sum_{j=1}^{n+m} c_j^{(k)} x_j = L^{(k)} \rightarrow \max, \\ \sum_{j=1}^{n+m} a_{ij}^{(k)} x_j = b_i^{(k)}, \quad i = \overline{1, m}, \\ x_j \geq 0, \quad j = \overline{1, n+m}. \end{cases}$ <p>Перед применением алгоритма уже было найдено m базисных переменных из набора x_j, удовлетворяющих условию неотрицательности $b_i^{(k)} \geq 0$. Решение задачи завершено и достигнуто максимальное значение целевой функции $L_{\max} = L^{(k)}$, если... (выберите один вариант ответа)</p> <p>Варианты ответов:</p> <ol style="list-style-type: none"> 1) для всех номеров j в L-строке выполнены неравенства $c_j^{(k)} \geq 0$ 2) для некоторого номера j в L-строке выполнены неравенства $c_j^{(k)} < 0$; при этом для элементов j-го столбца и для всех i выполнено неравенство $a_{ij}^{(k)} \leq 0$ 3) для некоторого номера j в L-строке выполнены неравенства $c_j^{(k)} < 0$; при этом для некоторых элементов j-го столбца, т.е. для некоторых i, выполнено неравенство $a_{ij}^{(k)} > 0$ 4) для всех номеров j в L-строке выполнены неравенства $c_j^{(k)} \leq 0$
Автоматизация и оптимизация эксперимента	2, 3	2, 3	2, 3	УК-1.2	<p>33. Методы Рунге-Кутты решения дифференциальных уравнений являются...</p> <ol style="list-style-type: none"> 1) одношаговыми методами 2) трехшаговыми методами 3) двухшаговыми методами 4) в списке нет правильного ответа <p>34. Очередная точка решения ОДУ методом Рунге-Кутты вычисляется на основании...</p> <ol style="list-style-type: none"> 1) одного предыдущего значения функции 2) двух предыдущих значений функции 3) трех предыдущих значений функции

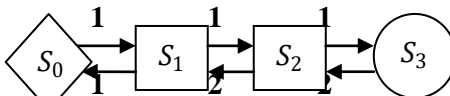
					4) всех предыдущих значений функции 35. Метод дихотомии гарантирует отыскание минимума... 36. Вид функции на скорость сходимости метода прямого перебора...
Философия технических наук	1	1	1	УК-1.2	37. Философия техники зародилась в ... 38. Орудия, машины, механизмы, являющиеся продуктами и способами технической деятельности, — это ... 39. Данный философ античности представлял бытие в виде мельчайших, неделимых, невидимых частиц: а) Демокрит б) Гераклит в) Сократ 40. Что является центральной проблемой философии Нового времени: а) внутренний мир личности б) логический анализ языка науки в) познание человеком мира
Методология и методы научного исследования	1	1	1	УК-1.3	41. Укажите словосочетания, не принятые в научном стиле речи: а) убедительные факты б) сторонники метода в) в результате поиска г) наметим основные вопросы д) премного благодарен 42. К наиболее употребительным выражениям общего характера в научно-профессиональной речи НЕ относится: а) В первую очередь хотелось бы остановиться на... б) Хотелось бы подчеркнуть, что... в) Необходимо заметить... г) Я и представить себе не мог, что... 43. Для текстов научного стиля не характерно (-а)... 44. К жанрам научного стиля относятся...
Организация научных исследований	2	2	2	УК-1.3	45. В системе Министерства образования РФ особое внимание уделяется научно-техническим программам (НТП): а) федеральным целевым программам б) программам Министерства образования России в) программам других министерств г) региональным программам 46. В общем объеме финансирования НИР удельный вес исследований, выполняемых финансово-экономическими вузами: а) высокий б) средний в) незначителен 47. Наука или комплекс наук, в области которых ведутся исследования, это ... 48. Система знаний о природе, обществе и мышлении, накопленных человечеством в ходе общественно-исторической жизни, которая представляет собой особую целенаправленную деятельность по производству новых, объективных знаний – это...
Математические методы управления техническим состоянием	2, 3	2, 3	2, 3	УК-1.3	49. (выберите один вариант ответа)  Для СМО, граф которой изображён на рисунке, приведённая плотность потока требований ρ равна...

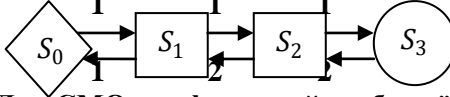
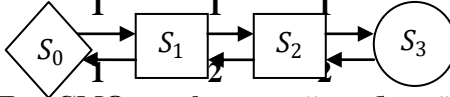
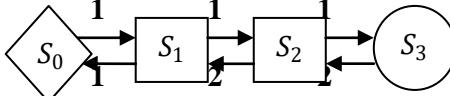
					<p>Варианты ответов:</p> <ol style="list-style-type: none"> 1) 1 2) 0,5 3) 2 4) 0,6 <p>50. (выберите один вариант ответа)</p>  <p>Для СМО, граф которой изображён на рисунке, вероятность простоя P_0 равна...</p> <p>Варианты ответов:</p> <ol style="list-style-type: none"> 1) $\frac{4}{7}$ 2) $\frac{4}{11}$ 3) $\frac{2}{5}$ 4) $\frac{3}{5}$ <p>51. (введите ответ в указанное поле в виде обыкновенной дроби)</p>  <p>Для СМО, граф которой изображён на рисунке, вероятность P_2 того, что оба канала будут заняты, но очереди не будет, равна...</p> <p>Варианты ответов:</p> <div style="border: 1px solid black; width: 40px; height: 40px; margin: 0 auto; display: flex; align-items: center; justify-content: center;">—</div> <p>52. (введите ответ в указанное поле в виде обыкновенной дроби)</p>  <p>Для СМО, граф которой изображён на рисунке, вероятность обслуживания заявки равна...</p> <p>Варианты ответов:</p> <div style="border: 1px solid black; width: 40px; height: 40px; margin: 0 auto; display: flex; align-items: center; justify-content: center;">—</div>
Автоматизация и оптимизация эксперимента	2, 3	2, 3	2, 3	УК-1.3	<p>53. Порядок методов Рунге-Кутты определяется...</p> <ol style="list-style-type: none"> 1) количеством оставленных членов ряда при разложении функции в ряд Тейлора 2) количеством производных в дифференциальном уравнении 3) количеством переменных в дифференциальном уравнении 4) в списке нет правильного ответа <p>54. Метод Эйлера называют методом Рунге-Кутты первого порядка, потому что...</p> <ol style="list-style-type: none"> 1) для получения очередной точки проводится одно уточнение

					<p>2) в формуле Эйлера одна производная</p> <p>3) в качестве начальных условий требуется одна точка решения</p> <p>4) методом Эйлера решается ОДУ первого порядка</p> <p>55. В методе золотого сечения на каждой итерации длина отрезка неопределенности [ab] уменьшается...</p> <p>56. Длина отрезка неопределенности [ab] на следующей итерации в методе дихотомии составляет...</p>
Философия технических наук	1	1	1	УК-1.3	<p>57. Власть техники называется ...</p> <p>58. Специфическое осознание технологии возникло в ...</p> <p>59. Будущее учение о полезных искусствах, которое выделит их основной характер исторически, А. Эспинас называет:</p> <p>А. технологией</p> <p>Б. техникой</p> <p>В. инженерией</p> <p>Г. проектированием</p> <p>60. В узком смысле, техническое устройство, созданное человеком из элементов природы для решения конкретных культурных задач; в широком смысле, всякого рода ухищрения, характеризующие действие, искусственный или организационный прием, усиливающий, улучшающий или облегчающий это действие, – это ...</p> <p>А. технология</p> <p>Б. промышленность</p> <p>В. техника</p> <p>Г. инженерия</p>

Ключи к заданиям:

Дисциплина	Семестр изучения			Шифр индикатора	Ключи к заданиям
	ОФО	ЗФО	ОЗФО		
Методология и методы научного исследования	1	1	1	УК-1.1	1 а 2 с 3 краткое изложение в письменном виде содержания научного труда (трудов), литературы по теме 4 форма проверки знаний, своеобразный письменный экзамен, который требует серьезной подготовки
Организация научных исследований	2	2	2	УК-1.1	5. d 6. с 7. метод 8. наука
Математические методы управления техническим состоянием	2, 3	2, 3	2, 3	УК-1.1	9. 2 10. 3 11. 2 12. 1
Автоматизация и оптимизация эксперимента	2, 3	2, 3	2, 3	УК-1.1	13. 1 14. 1 15. метод дихотомии 16. оптимизация
Философия технических наук	1	1	1	УК-1.1	17. отупению человека 18. информатизация

					19. В 20. В
Методология и методы научного исследования	1	1	1	УК-1.2	21 б 22 d 23 курсовая работа 24 дипломная работа
Организация научных исследований	2	2	2	УК-1.2	25. d 26. d 27. электронным 28. печатным
Математические методы управления техническим состоянием	2, 3	2, 3	2, 3	УК-1.2	29. 4 30. 4 31. 3 32. 1
Автоматизация и оптимизация эксперимента	2, 3	2, 3	2, 3	УК-1.2	33. 1 34. 1 35. если правильно выбран отрезок неопределенности 36. влияет
Философия технических наук	1	1	1	УК-1.2	37. XIX в. 38. технические сооружения 39. А 40. В
Методология и методы научного исследования	1	1	1	УК-1.3	41 е 42 d 43 использование в сложных предложениях составных подчинительных союзов 44 статья, учебное пособие
Организация научных исследований	2	2	2	УК-1.3	45. б 46. с 47. научное направление 48. наука
Математические методы управления техническим состоянием	2, 3	2, 3	2, 3	УК-1.3	49. 1 50. 2 51. $\frac{2}{11}$ 52. $\frac{10}{11}$
Автоматизация и оптимизация эксперимента	2, 3	2, 3	2, 3	УК-1.3	53. 1 54. 1 55. в 1,618 раз 56. $\approx 0,5(b - a)$
Философия технических наук	1	1	1	УК-1.3	57. технократизм 58. конце XIX — начале XX вв. 59. А 60. В

ОЦЕНОЧНЫЕ МАТЕРИАЛЫ ДЛЯ ПРОВЕРКИ СФОРМИРОВАННОСТИ КОМПЕТЕНЦИИ

Направление подготовки/специальность:

Код	23.04.03
Название	Эксплуатация транспортно-технологических машин и комплексов
Направленность/профиль	Техническая эксплуатация транспорта и автосервис
Шифр компетенции	УК-2
Название компетенции	Способен управлять проектом на всех этапах его жизненного цикла

Индикаторы достижения компетенции:

Шифр индикатора	УК-2.1
Наименование индикатора	Знает принципы формирования концепции проекта в рамках обозначенной проблемы
Шифр индикатора	УК-2.2
Наименование индикатора	Умеет разрабатывать концепцию проекта в рамках обозначенной проблемы, формулируя цель, задачи, актуальность, значимость (научную, практическую, методическую и иную в зависимости от типа проекта), ожидаемые результаты и возможные сферы их применения
Шифр индикатора	УК-2.3
Наименование индикатора	Владеет навыками составления плана-графика реализации проекта в целом и плана-контроля его выполнения; навыками конструктивного преодоления возникающих разногласий и конфликтов

Формирование компетенции:

Дисциплина	Семестр изучения			Шифр индикатора	Задания (тесты, вопросы, задачи, расчетные и ситуационные задачи, кейсы и т.д.)**
	ОФО	ЗФО	ОЗФО		
Оценка эффективности инвестиционных проектов	3	3	4	УК-2.1	<p>1. Период реализации долгосрочных крупномасштабных научно-прикладных проектов составляет:</p> <p>а) более 5 лет;</p> <p>б) от года до 3 лет;</p> <p>в) год;</p> <p>г) до 4 лет.</p> <p>2. К элементам инфраструктуры научно-прикладного проекта относят:</p> <p>а) бизнес-инкубатор, технопарк, команду проекта, заказчика проекта, инвесторов;</p> <p>б) нормативно-правовые акты, команду проекта, университет, технопарк, центры коллективного пользования;</p> <p>в) региональный фонд поддержки малого бизнеса, бизнес-инкубатор, заказчика проекта, банки, лизинговые компании;</p> <p>г) бизнес-акселератор, технопарк, центр международного сотрудничества и под держки инноваций, инновационный центр.</p> <p>3. Определите тип инновации проекта по созданию нового лекарственного препарата:</p> <p>а) базисная и псевдоинновация;</p>

				<p>б) улучшающая и псевдоинновация;</p> <p>в) базисная и улучшающая;</p> <p>г) базисная;</p> <p>д) улучшающая;</p> <p>е) псевдоинновация.</p> <p>4. К основному критерию присвоения муниципальному образованию статуса наукограда относят:</p> <p>а) наличие университета;</p> <p>б) наличие градообразующего научно-производственного комплекса;</p> <p>в) наличие университета и академгородка;</p> <p>г) наличие конструкторских бюро и научных организаций;</p> <p>д) варианты а), г).</p> <p>5. Определите признаки научно-прикладного проекта в рамках концепции жизненного цикла:</p> <p>а) стоимость и вовлечение персонала малы на старте, растут по ходу проекта и резко падают по мере завершения;</p> <p>б) стоимость и вовлечение персонала значительны на старте, уменьшаются по ходу проекта и резко падают по мере его завершения;</p> <p>в) степень вероятности успешного выполнения проекта вначале наименее низка и, таким образом, наиболее высока неопределенность;</p> <p>г) степень вероятности успешного выполнения проекта вначале значительна и, таким образом, наиболее высока неопределенность;</p> <p>д) возможность заинтересованных сторон проекта влиять на его результаты и конечные затраты наиболее высока на старте и значительно падает в дальнейшем;</p> <p>е) возможность заинтересованных лиц проекта влиять на его результаты и конечные затраты мала на старте и значительно падает в дальнейшем</p> <p>6. Какие научно-исследовательские направления не вошли в перечень основных направлений научно-прикладного центра «Сколково»?</p> <p>а) энергоэффективность и энергосбережение, в том числе разработка научно-прикладных энергетических технологий;</p> <p>б) ядерные технологии;</p> <p>в) космические технологии — прежде всего в области телекоммуникаций и навигационных систем (в том числе создание соответствующей наземной инфраструктуры);</p> <p>г) технологии получения и обработки функциональных наноматериалов;</p> <p>д) медицинские технологии в области разработки оборудования, лекарственных средств;</p> <p>е) стратегические компьютерные технологии и программное обеспечение;</p> <p>ж) технологии мониторинга и прогнозирования состояния окружающей среды, предотвращения и ликвидации ее загрязнения.</p> <p>7. Заинтересованные стороны проекта — это:</p> <p>а) менеджер проекта, руководитель компании, инвестор проекта, заказчик проекта, местный житель;</p> <p>б) команда проекта, руководитель проекта, заказчик проекта, инвестор проекта, инициатор проекта;</p> <p>в) государственный служащий, заказчик проекта, инвестор проекта, руководитель подразделения компании, сотрудник компании-контрагента;</p> <p>г) бухгалтер компании, маркетолог компании-контрагента, команда проекта, инициатор проекта, государственный служащий;</p> <p>д) все ответы верны.</p>
--	--	--	--	---

					<p>8. Существует ли жестко определенная структура бизнес-плана? а) да, существует; б) нет, не существует.</p> <p>9. Последовательная разработка проекта — это: а) формулирование проекта по этапам; б) ориентация на достижение целей проекта; в) подготовка описания работ проекта, которые необходимо выполнить; г) разработка бюджета проекта и плана работ; д) нет правильного ответа.</p> <p>10. Какой из разделов бизнес-плана завершает его составление? а) резюме; б) компания-инициатор проекта; в) описание проекта; г) маркетинговый план; д) план персонала; е) производственный план; ж) финансовый план.</p>
Философия технических наук	1	1	1	УК-2.1	<p>11. Название одного из важных направлений современной философии, призванного исследовать наиболее общие закономерности развития техники, технологии, инженерной и технической деятельности, проектирования, технических наук, а также место их в человеческой культуре вообще и в современном обществе, — это ...</p> <p>12. Создание человеком определенных изделий, сооружений и т.п. с помощью разработанных технологий, — это ...</p> <p>13. М. Шелер считал, что к развитию науки и техники современного человека подвигает ...</p> <p>14. «Техническая» наука Архимеда отличается от современных технических наук ...</p> <p>15. Совокупность методов обработки, изготовления, изменения состояния свойств материала, осуществляемых в процессе производства, — это ...</p> <p>16. Средневековое понимание природы подготавливает в эпоху Возрождения формирование замысла уже не научного ремесла, а А. техницизма Б. технократии В. инженерии Г. философии техники</p> <p>17. Формирование целостных машинизированных информационных технологий, их массовое «встраивание» в социальный организм и использование, ведущее к новым моделям деятельности, – это: А. информатизация Б. технологический взрыв В. технологический бум Г. технологический прорыв</p> <p>18. В России пионером философии техники был: А. П. Энгельмейер Б. Н. Бердяев В. Н. Кондратьев Г. Э. Финберг</p> <p>19. Власть техники называется: А. техницизм</p>

					<p>Б. технократизм В. технологический прорыв Г. промышленная революция</p> <p>20. Деятельность, связанная с социальным управлением, социальным планированием, конструированием и проектированием организационных и социальных процессов и структур, – это:</p> <p>А. социальное проектирование Б. социальный инженеринг В. социальный эксперимент Г. социальное прогнозирование</p>
Организация научных исследований	2	2	2	УК-2.2	<p>21. Экономический эффект определяется по:</p> <p>а) - : фундаментальным и поисковым НИР б) прикладным НИР и научным разработкам</p> <p>22. В формировании научной теории важная роль отводится:</p> <p>а) индукции и дедукции б) абдукции в) моделированию и эксперименту г) всем перечисленным инструментам</p> <p>23. Существует ли однозначная точка зрения о времени возникновения науки?</p> <p>а) да б) нет</p> <p>24. В какой период времени наука возникла как непосредственная производительная сила?</p> <p>а) в период античности б) в Новое время в) с середины XIX в. г) со второй половины XX.</p> <p>25. Наука как форма общественного сознания возникла в...</p> <p>26. Науки о природе называются...</p> <p>27. Науки об обществе называются...</p> <p>28. Науки об общих законах развития природы, общества и мышления называются...</p>
Оценка эффективности инвестиционных проектов	3	3	4	УК-2.2	<p>29. Предельная сумма мини-гранта фонда «Сколково» и минимальная сумма де нежных средств, привлекаемая от соинвестора (в % от бюджета проекта), составляет:</p> <p>а) 1,5 млн руб. и 0%; б) 3 млн руб. и 0%; в) 5 млн руб. и 10%; г) 5 млн руб. и 0%; д) 10 млн руб. и 10%.</p> <p>30. К целевым показателям реализации Стратегии научно-прикладного развития РФ на период до 2020 года относили:</p> <p>а) повышение внутренних затрат на исследования и разработки до 4,5—5% ВВП к 2020 г.; б) повышение внутренних затрат на исследования и разработки до 2,5—3% ВВП к 2020 г.; в) повышение внутренних затрат на исследования и разработки до 3,5—4% ВВП к 2020 г.; г) повышение внутренних затрат на исследования и разработки до 2% ВВП к 2020 г.</p> <p>31. Какие ограничения необходимо учитывать для проекта строительства гостиницы в большом городе?</p> <p>а) политические, финансовые, нормативно-технические, социальные, временные, уровень качества; б) социальные, финансовые, образовательные, временные, политические, демографические;</p>

				<p>в) нормативно-технические, финансовые, социальные, уровень качества, политические, экологические;</p> <p>г) религиозные, финансовые, социальные, политические, экологические, патентные.</p> <p>32. Идентификация рисков проекта в соответствии со стандартом РМВОК (2013)-это:</p> <p>а) определение рисков, способных повлиять на проект, и документирование их характеристик;</p> <p>б) расположение рисков по степени их приоритета для дальнейшего анализа;</p> <p>в) количественный анализ вероятности возникновения и влияния последствий рисков на проект;</p> <p>г) разработка возможных вариантов и действий, способствующих повышению благоприятных возможностей и снижению угроз для достижения целей проекта;</p> <p>д) варианты а), б).</p> <p>33. К жестким ограничениям, оказывающим влияние на проект, необходимо отнести:</p> <p>а) наличие необходимого персонала для проекта, экономическая и политическая ситуация в стране, время, необходимое для реализации проекта;</p> <p>б) бюджет проекта, экономическая и политическая ситуация в стране, законодательные и нормативные акты;</p> <p>в) экономическая и политическая ситуация в стране, техногенные факторы, природные факторы;</p> <p>г) время, необходимое для реализации проекта, бюджет проекта, наличие не обходимо персонала для проекта.</p> <p>34. В сертификации специалистов по управлению проектами по модели IPMA уровень D требует продемонстрировать:</p> <p>а) умение руководить всеми портфелями проектов организации, т.е. опыт работы минимум 5 лет управления проектами, программами и портфелями;</p> <p>б) высокий уровень знаний во всех областях управления проектами; претендент может выступать в качестве члена команды управления проектом, администратора проекта;</p> <p>в) умение управлять комплексными проектами, 5-летний опыт управления проектами, из которых не менее 3 лет — опыт ответственного за руководство сложными проектами;</p> <p>г) высокий уровень знаний во всех областях управления проектами, опыт управления проектами — 3 года, опыт руководства — год;</p> <p>д) умение руководить несложными проектами, опыт управления проектами — не менее 5 лет.</p>
Философия технических наук	1	1	1	<p>УК-2.2</p> <p>35. В узком смысле, техническое устройство, созданное человеком из элементов природы для решения конкретных культурных задач; в широком смысле, всякого рода ухищрения, характеризующие действие, искусственный или организационный прием, усиливающий, улучшающий или облегчающий это действие, — это ...</p> <p>36. В числе первых представителей философии техники был ...</p> <p>37. Воспринимал эксперимент как «искусственное» и одновременно как репрезентант «естественного», природы ...</p> <p>38. Название одного из важных направлений современной философии, призванного исследовать наиболее общие закономерности развития техники, технологии, инженерной и технической деятельности, проектирования, технических наук, а также место их в человеческой культуре вообще и в современном обществе, – это:</p> <p>А. Философии технических наук</p> <p>Б. Истории техники</p> <p>В. гносеологии техники</p> <p>Г. философия техники</p> <p>39. Совокупность методов обработки, изготовления, изменения состояния свойств материала, осуществляемых</p>

				<p>в процессе производства, – это:</p> <p>А. инженерия Б. технология В. информатизация Г. кибернетика</p> <p>40. Современное состояние цивилизации, связанное с изменением и разрушением человека, называется:</p> <p>А. экологический кризис Б. политический кризис В. антропологический кризис Г. социально-экономический</p>
Стратегический менеджмент	1	1	1	<p>УК-2.3</p> <p>41. Какие внешние факторы включает понятие стратегического менеджмента?</p> <p>42. По отношению к сфере бизнеса стратегический менеджмент предполагает:</p> <p>А) выбор структуры организации; Б) поиск сферы деятельности; В) выбор стратегии выживания.</p> <p>43. Обеспечивающие успех деловых стратегий условия – это:</p> <p>А) предпочтение усилиям по обеспечению своей конкурентоспособности на длительный срок; Б) избегать стратегии «застрявшего на полпути»; В) придерживаться тактики агрессивного наступления для создания конкурентных преимуществ; Г) недооценка действий конкурента; Д) переоценка действий конкурента; Ж) остерегаться активных, сильных конкурентов.</p> <p>44. Конкурентные преимущества какого ранга связаны с наличием дешевой рабочей силы, доступностью источников сырья?</p> <p>45. Какие из следующих утверждений вы считаете верными?</p> <p>1) существуют оптимальные для всех фирм стратегии; 2) процесс выработки стратегии для каждой фирмы уникален; 3) фирмы должны использовать единые методы стратегического управления; 4) при выработке стратегии фирмы учитывают некоторые обобщенные принципы.</p> <p>46. Какой тип стратегии (из группы стратегии концентрированного роста) выбрала фирма, прилагающая большие усилия в области маркетинга и стремящаяся завоевать лучшие позиции с данным продуктом на данном рынке?</p>
Оценка эффективности инвестиционных проектов	3	3	4	<p>УК-2.3</p> <p>47. Для анализа заинтересованных сторон проекта применяется:</p> <p>а) матрица власти/влияния, группирующая заинтересованные стороны на основе их платежеспособности и возможного участия в проекте; б) матрица власти/интересов, группирующая заинтересованные стороны па основе их уровня полномочий и уровня заинтересованности в отношении результатов проекта; в) модель особенностей, описывающая классы заинтересованных сторон в зависимости от их платежеспособности и легитимности; г) нет правильных ответов.</p> <p>48. Процессная инновация — это:</p> <p>а) внедрение нового или значительно улучшенного способа производства или доставки продукта; б) введение в употребление товара или услуги, являющихся новыми либо значительно улучшенными по части их свойств или способов использования; в) применение нового маркетингового метода вкупе со значительными изменениями в дизайне или</p>

				<p>упаковке продукта, а также рекламные мероприятия по продвижению проекта;</p> <p>г) внедрение нового организационного метода в деловой практике бизнеса, в организации рабочих мест и организации производства.</p> <p>49. Разработку плана проекта в соответствии со стандартом РМВОК (2013) от носят к области знаний:</p> <p>а) управление содержанием проекта;</p> <p>б) управление интеграцией проекта;</p> <p>в) управление заинтересованными сторонами проекта;</p> <p>г) управление сроками проекта;</p> <p>д) управление коммуникациями проекта;</p> <p>е) управление человеческими ресурсами проекта.</p> <p>50. Пронумеруйте, в какой последовательности, согласно вашему представлению, должно проходить инвестиционное проектирование:</p> <p>а) маркетинговый этап;</p> <p>б) производственно-технический этап;</p> <p>в) финансовое обоснование</p> <p>51. Планирование научно-прикладного проекта осуществляется:</p> <p>а) на этапе инициации и разработки проекта;</p> <p>б) на всех этапах жизненного цикла;</p> <p>в) на этапе реализации проекта;</p> <p>г) только на этапе инициации.</p> <p>52. Верно ли утверждение: «Новое юрлицо создается для реализации инвестиционного проекта, в том числе и по причине удобства контроля над денежными потоками, инициируемыми проектом»?</p> <p>а) да, это верное утверждение;</p> <p>б) нет, это неверное утверждение.</p>
Философия технических наук	1	1	1	<p>УК-2.3</p> <p>53. Замысел новой науки и инженерии, сформировавшийся в эпоху Возрождения, практически реализовал ...</p> <p>54. Культурные условия, обуславливающие техническую деятельность человека — это ...</p> <p>55. Название одного из важных направлений современной философии, призванного исследовать наиболее общие закономерности развития техники, технологии, инженерной и технической деятельности, проектирования, технических наук, а также место их в человеческой культуре вообще и в современном обществе, — это ...</p> <p>56. Осмыслить феномен техники с точки зрения христианской веры хотел ...</p> <p>57. Философия отличается от науки тем, что она...</p> <p>А. национальна и личностна</p> <p>Б. опирается на логику</p> <p>В. внутренне непротиворечива</p> <p>Г. выполняет мировоззренческую функцию</p> <p>58. Представителем естественнонаучного направления в «русском космизме» является...</p> <p>А. А.И. Радищев</p> <p>Б. Н.А. Бердяев</p> <p>В. В.И. Вернадский</p> <p>Г. Н.Ф. Федоров</p> <p>59. Способность оперировать понятиями, суждениями, умозаключениями есть...</p> <p>А. предсознание</p> <p>Б. чувственно-аффективный уровень сознания</p> <p>В. ценностно-волевой уровень сознания</p>

					Г. абстрактное мышление 60. Одним из теоретиков концепции постиндустриального общества является... А. Д. Белл Б. О. Шпенглер В. К. Ясперс Г. М. Вебер
--	--	--	--	--	---

Ключи к заданиям:

Дисциплина	Семестр изучения			Шифр индикатора	Ключи к заданиям
	ОФО	ЗФО	ОЗФО		
Оценка эффективности инвестиционных проектов	3	3	4	УК-2.1	1. а 2. г 3. в 4. б 5. а, в, д 6. г, ж 7. б 8. б 9. а 10. а
Философия технических наук	1	1	1	УК-2.1	11. философия техники 12. технико-производящая деятельность 13. желание власти и господства 14. отсутствием специального языка технической науки 15. технология 16. В 17. А 18. А 19. Б 20. А
Организация научных исследований	2	2	2	УК-2.2	21. b 22. d 23. b 24. d 25. Древней Греции 26. естественные науки 27. общественные науки 28. философские науки
Оценка эффективности инвестиционных проектов	3	3	4	УК-2.2	29. г 30. б 31. а 32. а 33. в 34. б

Философия технических наук	1	1	1	УК-1.2	35. техника 36. Э. Капп 37. Галилей 38. Г 39. Б 40. В
Стратегический менеджмент	1	1	1	УК-2.3	41. Ответ: «организационные, социальные, экономические, юридические» 42. «В» 43. «А», «В», «Г», «Д» 44. Ответ: «высокого ранга» 45. «2», «4» 46. Ответ: «стратегию развития рынка и стратегию развития продукта»
Оценка эффективности инвестиционных проектов	3	3	4	УК-2.3	47. б 48. а 49. б 50. а, б, в 51. б 52. а
Философия технических наук	1	1	1	УК-2.3	53. Галилей 54. техническая среда 55. философия техники 56. Н. Бердяев 57. А 58. В 59. Г 60. А

ОЦЕНОЧНЫЕ МАТЕРИАЛЫ ДЛЯ ПРОВЕРКИ СФОРМИРОВАННОСТИ КОМПЕТЕНЦИИ

Направление подготовки/специальность:

Код	23.04.03
Название	Эксплуатация транспортно-технологических машин и комплексов
Направленность/профиль	Техническая эксплуатация транспорта и автосервис
Шифр компетенции	УК-3
Название компетенции	Способен организовывать и руководить работой команды, вырабатывая командную стратегию для достижения поставленной цели

Индикаторы достижения компетенции:

Шифр индикатора	УК-3.1
Наименование индикатора	Знает общие формы организации деятельности коллектива; основы стратегического планирования работы коллектива для достижения поставленной цели
Шифр индикатора	УК-3.2
Наименование индикатора	Умеет создавать в коллективе психологически безопасную доброжелательную среду; планировать командную работу, распределять поручения и делегировать полномочия членам команды

Формирование компетенции:

Дисциплина	Семестр изучения			Шифр индикатора	Задания (тесты, вопросы, задачи, расчетные и ситуационные задачи, кейсы и т.д.)**
	ОФО	ЗФО	ОЗФО		
Основы психологии и педагогики	3	3	3	УК-3.1	<p>1. Наиболее общей задачей педагогической деятельности является...</p> <p>2. Совокупность психических и психофизиологических особенностей человека, необходимая для достижения успеха в выбранной профессии, а также определённый уровень умений и навыков – это...</p> <p>3. Содержание образования как общественного явления определяется ...</p> <p>4. В профессиограмму педагога входят следующие взаимосвязанные компоненты:</p> <p>5. Система государственных и общественных институтов, обеспечивающих процесс образования личности в течение всей жизни, называется ...</p> <p>6. Процесс вхождения индивида в социальную среду, овладение навыками, преобразование реально существующих отношений в качества личности – это:</p> <p>а) социализация б) формирование в) воспитание г) становление д) развитие</p> <p>7. Учение трактуется как изменение поведения, изменение внешних реакций на изменяющиеся стимулы в следующей теории:</p> <p>а) ассоциативной</p>

					<p>б) деятельности в) когнитивной г) бихевиористской д) прагматизме</p> <p>8. Субъективные факторы воспитания: а) влияние климата и природных факторов б) особенности проявления наследственности в) уровень развития науки и техники г) влияние семейных отношений д) влияние средств массовой информации</p> <p>9. Качества и свойства, передаваемые по наследству: а) анатомо-морфологические свойства и нравственные качества б) способности и интеллектуальная деятельность к определенному виду труда в) физиологические, морфологические, психические и социальные г) общечеловеческие задатки, анатомо-морфологические свойства, задатки к определенному виду деятельности, предрасположенность к развитию соответствующего типа высшей нервной деятельности д) способности к искусству</p> <p>10. Интерес к педагогической профессии, желание заниматься педагогической деятельностью относятся к _____ компоненту профессиональной компетентности педагога а) познавательному; б) деятельностному в) ценностно-ориентировочному; г) организационному</p>
Стратегический менеджмент	1	1	1	УК-3.1	<p>11. Какая стратегия наиболее привлекательна для фирмы, которая дальше не может развиваться на одном из рынков с данным продуктом в рамках данной отрасли: 1) концентрированного роста; 2) интегрированного роста; 3) диверсификации; 4) сокращения.</p> <p>12. Какая из перечисленных стратегий развития предполагает отказ от рассмотрения долгосрочных перспектив бизнеса в пользу максимального получения доходов в краткосрочной перспективе: 1) стратегия развития продукта; 2) стратегия обратной вертикальной интеграции; 3) стратегия «сбора урожая»; 4) стратегия конгломератной диверсификации; 5) стратегия сокращения расходов.</p> <p>13. Может ли фирма на практике одновременно реализовывать несколько стратегий: 1) может; 2) не может; 3) может, только если это многоотраслевая компания.</p> <p>14. Какие из следующих факторов должны быть в первую очередь учтены при выборе стратегии</p>

(являются ключевыми):

- 1) сильные стороны отрасли;
- 2) сильные стороны фирмы;
- 3) цели фирмы;
- 4) интересы высшего руководства;
- 5) квалификация работников;
- 6) степень зависимости от внешней среды;
- 7) все перечисленные факторы.

15. Какие стратегии должны выбирать лидирующие фирмы, если отрасль идет к упадку:

- 1) концентрированного роста;
- 2) интегрированного роста;
- 3) диверсификации;
- 4) сокращения.

16. Какие стратегии может выбирать фирма, имеющая слабые конкурентные позиции, при быстром росте рынка:

- 1) пересмотр стратегий концентрации;
- 2) диверсификация;
- 3) горизонтальная интеграция или слияние;
- 4) сокращение;
- 5) вертикальная интеграция;
- 6) ликвидация.

17. Какие из следующих факторов могут влиять на выбор стратегии:

- 1) наличие финансовых ресурсов;
- 2) отношение высшего руководства к риску;
- 3) обязательства по предыдущим стратегиям;
- 4) личные симпатии и антипатии руководителей;
- 5) все перечисленные факторы.

18. Какие стратегии может выбирать фирма, имеющая сильные конкурентные позиции, при медленном росте рынка:

- 1) совместное предприятие в новой области;
- 2) концентрическая диверсификация;
- 3) горизонтальная интеграция или слияние;
- 4) сокращение;
- 5) вертикальная интеграция;
- 6) конгломератная диверсификация.

19. Какие из перечисленных факторов определяют выбор той или иной организационной структуры:

- 1) степень разнообразия деятельности фирмы;
- 2) размер фирмы;
- 3) географическое размещение фирмы;

				<p>4) технология фирмы; 5) отношение со стороны руководителей и сотрудников; 6) динамизм внешней среды; 7) все перечисленные факторы.</p> <p>20. Ключевая роль в проведении стратегических изменений и мобилизации потенциала организации принадлежит: 1) руководству организации; 2) непосредственным исполнителям; 3) руководителям среднего звена и непосредственным исполнителям; 4) научным и инженерно-техническим сотрудникам; 5) в равной степени всем работникам организации.</p>
Оценка эффективности инвестиционных проектов	3	3	4	<p>УК-3.1</p> <p>21. Для анализа заинтересованных сторон проекта применяется: а) матрица власти/влияния, группирующая заинтересованные стороны на основе их платежеспособности и возможного участия в проекте; б) матрица власти/интересов, группирующая заинтересованные стороны на основе их уровня полномочий и уровня заинтересованности в отношении результатов проекта; в) модель особенностей, описывающая классы заинтересованных сторон в зависимости от их платежеспособности и легитимности; г) нет правильных ответов.</p> <p>22. Разработку плана проекта в соответствии со стандартом РМВОК (2013) относят к области знаний: а) управление содержанием проекта; б) управление интеграцией проекта; в) управление заинтересованными сторонами проекта; г) управление сроками проекта; д) управление коммуникациями проекта; е) управление человеческими ресурсами проекта.</p> <p>23. Планирование научно-прикладного проекта осуществляется: а) на этапе инициации и разработки проекта; б) на всех этапах жизненного цикла; в) на этапе реализации проекта; г) только на этапе инициации.</p> <p>24. На этапе инициации научно-прикладного проекта: а) осуществляется подготовка детального плана управления проектом, определяются субъекты и объекты инвестиций, проводится контроль выполнения плановых заданий, мероприятий и работ; б) формулируется идея и концепция проекта, намечаются пути достижения цели, готовится приблизительный план основных мероприятий, определяются субъекты и объекты инвестиций; в) готовится план управления проектом, увязанный по времени, ресурсам, исполнителям с комплексом заданий, мероприятий и работ с целью реализации проекта. Определяется организационная структура, подбираются специалисты, формируется проектная команда; г) формулируется идея и концепция проекта, разрабатывается детальный план проекта, подбираются специалисты, формируется проектная команда, проводится конкурсный отбор потенциальных контрагентов проекта и готовится контрактная документация;</p>

				<p>д) варианты б), в).</p> <p>25. Ключевая веха этапа инициации научно-прикладного проекта — это:</p> <p>а) устав проекта;</p> <p>б) прототип продукта проекта;</p> <p>в) базовый план по стоимости;</p> <p>г) продукт проекта;</p> <p>д) план управления проектом.</p> <p>26. Определите тип инновации проекта по созданию нового лекарственного препарата:</p> <p>а) базисная и псевдоинновация;</p> <p>б) улучшающая и псевдоинновация;</p> <p>в) базисная и улучшающая;</p> <p>г) базисная;</p> <p>д) улучшающая;</p> <p>е) псевдоинновация.</p> <p>27. Определите признаки научно-прикладного проекта в рамках концепции жизненного цикла:</p> <p>а) стоимость и вовлечение персонала малы на старте, растут по ходу проекта и резко падают по мере завершения;</p> <p>б) стоимость и вовлечение персонала значительны на старте, уменьшаются по ходу проекта и резко падают по мере его завершения;</p> <p>в) степень вероятности успешного выполнения проекта вначале наименее низка и, таким образом, наиболее высока неопределенность;</p> <p>г) степень вероятности успешного выполнения проекта вначале значительна и, таким образом, наиболее высока неопределенность;</p> <p>д) возможность заинтересованных сторон проекта влиять на его результаты и конечные затраты наиболее высока на старте и значительно падает в дальнейшем;</p> <p>е) возможность заинтересованных лиц проекта влиять на его результаты и конечные затраты мала на старте и значительно падает в дальнейшем</p> <p>28. Существует ли жестко определенная структура бизнес-плана?</p> <p>а) да, существует;</p> <p>б) нет, не существует.</p> <p>29. Какой из разделов бизнес-плана завершает его составление?</p> <p>а) резюме;</p> <p>б) компания-инициатор проекта;</p> <p>в) описание проекта;</p> <p>г) маркетинговый план;</p> <p>д) план персонала;</p> <p>е) производственный план;</p> <p>ж) финансовый план.</p> <p>30. Верно ли утверждение: бизнес-план должен быть представлен в стиле литературного произведения, чтобы заинтересовать потенциальных инвесторов?</p> <p>а) да, это верное утверждение;</p> <p>б) нет, это неверное утверждение.</p>	
Основы психологии и	3	3	3	УК-3.2	<p>31. Высшая форма отражения, которая присуща человеку, обозначается понятием ...</p> <p>32. Психологические аспекты трудовой деятельности изучает ...</p>

педагогика				<p>33. Разработанная с учетом дидактических принципов и закономерностей система приемов и соответствующих им правил учения в процессе решения определенного типа учебных задач:</p> <p>34. Инновационные игры ориентированы на ...</p> <p>35. Педагогическая технология – это ...</p> <p>36. В отношениях между личностью и коллективом личность подчиняет себе коллектив – это:</p> <ul style="list-style-type: none">а) демократияб) нонконформизмв) гармонияг) конформизмд) оптимальные отношения <p>37. В отношениях между личностью и коллективом личность и коллектив находятся в оптимальных отношениях - это:</p> <ul style="list-style-type: none">а) гармонияб) демократияв) оптимальные отношенияг) нонконформизмд) конформизм <p>38. Виды структуры коллектива:</p> <ul style="list-style-type: none">а) неформальная, вторичнаяб) формальная, первичнаяв) формальная, неформальнаяг) главная, второстепеннаяд) основная, неосновная <p>39. Официальная структура коллектива – это структура:</p> <ul style="list-style-type: none">а) формальнаяб) неформальнаяв) общаяг) основнаяд) главная <p>40. Структура коллектива, возникшая на основе межличностных отношений, развивающихся в коллективе – это структура:</p> <ul style="list-style-type: none">а) неосновнаяб) основнаяв) главнаяг) формальнаяд) неформальная <p>41. Термин "педагогика" толкуется как</p> <ul style="list-style-type: none">а) наука, разрабатывающая способы реализации целей конкретных предметов на основе дидактических нормб) процесс управления формированием активной личности, развития ее социальных, психических и физических свойствв) наука, разрабатывающая общие нормы построения целостных систем обученияг) наука о воспитании и обучении
------------	--	--	--	---

				<p>д) сфера профессиональной деятельности, направленная на достижение заданных целей на основе дидактических и методических норм и учета конкретных условий обучения</p> <p>42. Термин "процесс обучения" толкуется как</p> <p>а) дидактически обоснованные способы усвоения содержания конкретных учебных предметов</p> <p>б) процесс управления формированием активной личности, развития ее психических свойств, социальных и профессиональных качеств</p> <p>в) требования к общим нормам построения целостных систем обучения</p> <p>г) наука о воспитании и обучении</p> <p>д) взаимосвязанная деятельность преподавателя и обучающихся, направленная на достижение педагогических целей</p> <p>43. Термин "методика преподавания" толкуется как</p> <p>а) наука, разрабатывающая способы реализации целей усвоения содержания конкретных учебных предметов</p> <p>б) процесс управления формированием активной личности, ее социальных, психических и физических свойств</p> <p>в) наука, разрабатывающая общие нормы построения целостных систем обучения</p> <p>г) наука о воспитании и обучении</p> <p>д) сфера профессиональной деятельности, направленная на достижение заданных целей на основе дидактических и методических норм и учета конкретных условий обучения</p> <p>44. Знание - это</p> <p>а) навык, перешедший в обычную потребность человека</p> <p>б) адекватное представление о предмете, соответствующие ему образы и понятия</p> <p>в) способность быстро выполнять задание</p> <p>г) способность практически действовать на основе усвоенной информации</p> <p>д) совокупность жизненного или профессионального опыта</p> <p>45. Умение - это</p> <p>а) навык, ставший потребностью человека</p> <p>б) представление о предмете, соответствующие ему образы и понятия</p> <p>в) способность быстро выполнить задание</p> <p>г) способность действовать на основе приобретенных знаний</p> <p>д) совокупность знаний, умений, навыков, сложившихся в процессе жизни и практической деятельности</p>
Оценка эффективности инвестиционных проектов	3	3	4	<p>УК-3.2</p> <p>46. В сертификации специалистов по управлению проектами по модели IPMA уровень D требует продемонстрировать:</p> <p>а) умение руководить всеми портфелями проектов организации, т.е. опыт работы минимум 5 лет управления проектами, программами и портфелями;</p> <p>б) высокий уровень знаний во всех областях управления проектами; претендент может выступать в качестве члена команды управления проектом, администратора проекта;</p> <p>в) умение управлять комплексными проектами, 5-летний опыт управления проектами, из которых не менее 3 лет — опыт ответственного за руководство сложными проектами;</p> <p>г) высокий уровень знаний во всех областях управления проектами, опыт управления проектами — 3 года, опыт руководства — год;</p> <p>д) умение руководить несложными проектами, опыт управления проектами — не менее 5 лет.</p> <p>47. Процессная инновация — это:</p> <p>а) внедрение нового или значительно улучшенного способа производства или доставки продукта;</p>

				<p>б) введение в употребление товара или услуги, являющихся новыми либо значительно улучшенными по части их свойств или способов использования;</p> <p>в) применение нового маркетингового метода вкупе со значительными изменениями в дизайне или упаковке продукта, а также рекламные мероприятия по продвижению проекта;</p> <p>г) внедрение нового организационного метода в деловой практике бизнеса, в организации рабочих мест и организации производства.</p> <p>48. Пронумеруйте, в какой последовательности, согласно вашему представлению, должно проходить инвестиционное проектирование:</p> <p>а) маркетинговый этап;</p> <p>б) производственно-технический этап;</p> <p>в) финансовое обоснование</p> <p>49. Верно ли утверждение: «Новое юрлицо создается для реализации инвестиционного проекта, в том числе и по причине удобства контроля над денежными потоками, инициируемыми проектом»?</p> <p>а) да, это верное утверждение;</p> <p>б) нет, это неверное утверждение.</p> <p>50. На каком этапе инвестиционного проектирования детерминируется цена продукта, планируемого к производству по проекту?</p> <p>а) на маркетинговом этапе;</p> <p>б) на производственно-техническом этапе;</p> <p>в) в ходе финансового обоснования.</p> <p>51. Срок реализации научно-прикладного проекта малого научно-прикладного предприятия в бизнес-акселераторе, как правило, составляет:</p> <p>а) до 6 месяцев;</p> <p>б) до 2 лет;</p> <p>в) до 3 лет;</p> <p>г) до 5 лет.</p> <p>52. Предельная сумма мини-гранта фонда «Сколково» и минимальная сумма де нежных средств, привлекаемая от соинвестора (в % от бюджета проекта), составляет:</p> <p>а) 1,5 млн руб. и 0%;</p> <p>б) 3 млн руб. и 0%;</p> <p>в) 5 млн руб. и 10%;</p> <p>г) 5 млн руб. и 0%;</p> <p>д) 10 млн руб. и 10%.</p> <p>53. Какие ограничения необходимо учитывать для проекта строительства гостиницы в большом городе?</p> <p>а) политические, финансовые, нормативно-технические, социальные, временные, уровень качества;</p> <p>б) социальные, финансовые, образовательные, временные, политические, демографические;</p> <p>в) нормативно-технические, финансовые, социальные, уровень качества, политические, экологические;</p> <p>г) религиозные, финансовые, социальные, политические, экологические, патентные.</p> <p>54. К жестким ограничениям, оказывающим влияние на проект, необходимо отнести:</p> <p>а) наличие необходимого персонала для проекта, экономическая и политическая ситуация в стране, время, необходимое для реализации проекта;</p> <p>б) бюджет проекта, экономическая и политическая ситуация в стране, законодательные и нормативные</p>
--	--	--	--	--

				<p>акты;</p> <p>в) экономическая и политическая ситуация в стране, техногенные факторы, природные факторы;</p> <p>г) время, необходимое для реализации проекта, бюджет проекта, наличие не обходимого персонала для проекта.</p> <p>55. Период реализации долгосрочных крупномасштабных научно-прикладных проектов составляет:</p> <p>а) более 5 лет;</p> <p>б) от года до 3 лет;</p> <p>в) год;</p> <p>г) до 4 лет.</p> <p>56. К элементам инфраструктуры научно-прикладного проекта относят:</p> <p>а) бизнес-инкубатор, технопарк, команду проекта, заказчика проекта, инвесторов;</p> <p>б) нормативно-правовые акты, команду проекта, университет, технопарк, центры коллективного пользования;</p> <p>в) региональный фонд поддержки малого бизнеса, бизнес-инкубатор, заказчика проекта, банки, лизинговые компании;</p> <p>г) бизнес-акселератор, технопарк, центр международного сотрудничества и под держки инноваций, инновационный центр.</p> <p>57. К основному критерию присвоения муниципальному образованию статуса наукограда относят:</p> <p>а) наличие университета;</p> <p>б) наличие градообразующего научно-производственного комплекса;</p> <p>в) наличие университета и академгородка;</p> <p>г) наличие конструкторских бюро и научных организаций;</p> <p>д) варианты а), г).</p> <p>58. Какие научно-исследовательские направления не вошли в перечень основных направлений научно-прикладного центра «Сколково»?</p> <p>а) энергоэффективность и энергосбережение, в том числе разработка научно-прикладных энергетических технологий;</p> <p>б) ядерные технологии;</p> <p>в) космические технологии — прежде всего в области телекоммуникаций и навигационных систем (в том числе создание соответствующей наземной инфраструктуры);</p> <p>г) технологии получения и обработки функциональных наноматериалов;</p> <p>д) медицинские технологии в области разработки оборудования, лекарственных средств;</p> <p>е) стратегические компьютерные технологии и программное обеспечение;</p> <p>ж) технологии мониторинга и прогнозирования состояния окружающей среды, предотвращения и ликвидации ее загрязнения.</p> <p>59. К целевым показателям реализации Стратегии научно-прикладного развития РФ на период до 2020 года относили:</p> <p>а) повышение внутренних затрат на исследования и разработки до 4,5—5% ВВП к 2020 г.;</p> <p>б) повышение внутренних затрат на исследования и разработки до 2,5—3% ВВП к 2020 г.;</p> <p>в) повышение внутренних затрат на исследования и разработки до 3,5—4% ВВП к 2020 г.;</p> <p>г) повышение внутренних затрат на исследования и разработки до 2% ВВП к 2020 г.</p> <p>60. Идентификация рисков проекта в соответствии со стандартом РМВОК (2013)-это:</p> <p>а) определение рисков, способных повлиять на проект, и документирование их характеристик;</p> <p>б) расположение рисков по степени их приоритета для дальнейшего анализа;</p>
--	--	--	--	---

					в) количественный анализ вероятности возникновения и влияния последствий рисков на проект; г) разработка возможных вариантов и действий, способствующих повышению благоприятных возможностей и снижению угроз для достижения целей проекта; д) варианты а), б).
--	--	--	--	--	---

Ключи к заданиям:

Дисциплина	Семестр изучения			Шифр индикатора	Ключи к заданиям
	ОФО	ЗФО	ОЗФО		
Основы психологии и педагогики	3	3	3	УК-3.1	1. создание условий для гармонического развития личности 2. профессиональная пригодность педагога 3. социально-экономическим и политическим строем данного общества, уровнем его материально-технического и культурного развития 4. профессиональный долг, педагогическая деятельность, ответственность 5. системой образования 6. а 7. г 8. б 9. г 10. в
Стратегический менеджмент	1	1	1	УК-3.1	11 – 4; 12 – 3; 13 – 1; 14 – 7; 15 – 3; 16 – 1; 17 – 1,2; 18 – 1,2; 19– 1,2; 20 – 1;
Оценка эффективности инвестиционных проектов	3	3	4	УК-3.1	21. б 22. б 23. б 24. б 25. а 26. в 27. а, в, д 28. б 29. а 30. б
Основы психологии и педагогики	3	3	3	УК-3.2	31. «сознание» 32. психология труда 33. методы учения

					<p>34. включение всего личностного потенциала обучающихся</p> <p>35. направление в педагогической науке, которое представляет собой систему приемов, шагов, последовательность выполнения которых обеспечивает решение воспитания, обучения и развития личности</p> <p>36. б</p> <p>37. а</p> <p>38. в</p> <p>39. а</p> <p>40. д</p> <p>41. г</p> <p>42. д</p> <p>43. а</p> <p>44. б</p> <p>45. г</p>
Оценка эффективности инвестиционных проектов	3	3	4	УК-3.2	<p>46. б</p> <p>47. а</p> <p>48. а, б, в</p> <p>49. а</p> <p>50. а</p> <p>51. а</p> <p>52. г</p> <p>53. а</p> <p>54. в</p> <p>55. а</p> <p>56. г</p> <p>57. б</p> <p>58. г, ж</p> <p>59. б</p> <p>60. а</p>

ОЦЕНОЧНЫЕ МАТЕРИАЛЫ ДЛЯ ПРОВЕРКИ СФОРМИРОВАННОСТИ КОМПЕТЕНЦИИ

Направление подготовки/специальность:

Код	23.04.03
Название	Эксплуатация транспортно-технологических машин и комплексов
Направленность/профиль	Техническая эксплуатация транспорта и автосервис
Шифр компетенции	УК-4
Название компетенции	Способен применять современные коммуникативные технологии, в том числе на иностранном(ых) языке(ах), для академического и профессионального взаимодействия

Индикаторы достижения компетенции:

Шифр индикатора	УК-4.1
Наименование индикатора	Выбирает на государственном и иностранном (-ых) языках коммуникативно приемлемые стиль делового общения, вербальные и невербальные средства взаимодействия с партнерам
Шифр индикатора	УК-4.2
Наименование индикатора	Ведет деловую переписку, учитывая особенности стилистики официальных и неофициальных писем, социокультурные различия в формате корреспонденции на государственном и иностранном (-ых) языках
Шифр индикатора	УК-4.3
Наименование индикатора	Демонстрирует умение выполнять перевод профессиональных текстов с иностранного (-ых) на государственный язык и обратно

Формирование компетенции:

Дисциплина	Семестр изучения			Шифр индикатора	Задания (тесты, вопросы, задачи, расчетные и ситуационные задачи, кейсы и т.д.)**
	ОФО	ЗФО	ОЗФО		
Иностранный язык в профессиональной коммуникации	1	1	1	УК-4.1	<p>1) Прочитайте текст и заполните пропуски в предложениях после него. Выберите не более 2 слов.</p> <p style="text-align: center;">THE ABC'S OF CV WRITING</p> <p>Your Curriculum Vitae (CV) is one of the most important documents you will ever write. This summary of your academic and work history is an essential tool in your job search and commonly the first form of contact with a potential employer.</p> <p>With so many people in the job market it is your responsibility to 'sell' yourself, so before you put pen to paper, it is worthwhile taking time to carefully think about your approach. To assist you in this process we have listed the most common advice for preparing your CV below:</p> <p>Your main goal is to demonstrate a match between your accomplishments and the position you are applying for. The job description will outline the qualifications and requisites for the position, so read it carefully.</p> <p>Update your CV each time you apply for a job, specifically tailoring it to each position.</p> <p>If you are applying for a position in another country, present your academic and work achievements in terms your future employer will understand and demonstrate your familiarity with the culture and business practices, where possible.</p> <p>The format of your CV is always important. A clear, concise presentation will make your application stand out and be easier to read. A summary on page one, outlining your key strengths will draw attention to your best features. The use of bullet points in the formatting can not only contribute to brevity, but also increase the impact of your CV.</p>

Never send out a CV without a covering letter highlighting the areas of your CV that particularly relate to the job being advertised.

In their enthusiasm for a particular position, some people may be tempted to exaggerate on their CVs. Employers are aware of this tendency and will check any claims you make concerning your experience, qualifications or remuneration levels. It pays to be truthful. If you are caught lying, your application will not be considered.

Grammatical and spelling errors are unacceptable in a CV however, they are one of the most common problems. Your CV must have no mistakes and be attractively presented. A good strategy is to ask someone to check it for you before it is submitted to make sure it is error-free.

If you have difficulty writing your CV and feel that it will detract from your job application, there are professional services that will assist you for a reasonable fee.

1. A CV is usually the initial made with a future boss.
2. Writing a CV requires a well-considered
3. All must show a relationship with the desired position.
4. The requirements of a position are explained in the
5. In addition to a CV, applications must also include a
6. If CV writing is too challenging, consider help from

2) Выберите верный вариант

If she ... her umbrella, she wouldn't have got wet.

- A) take
- B) had taken
- C) would take

3) Прочитайте текст, состоящий из восьми разделов, А-Н. В каком разделе упоминается следующая информация?

Succeeding at Interviews

A. Getting invited to an interview means you have passed the first hurdle- your application must have made a good impression. Now you need to prepare yourself for the interview to make sure you make the most of this opportunity. There are a number of things you can do.

B. Firstly, you can do some research. Find out about the employer and the job, ask for an information pack or speak to people you know who work for the company. Try to plan for the interview by asking who will be interviewing you and whether there will be a test to take.

C. Prepare for questions you might be asked. Some common ones are the reason why you want the job, whether you have done this kind of work before, what your strengths and weaknesses are, and which leisure pursuits you enjoy.

D. Another important point is never to run the risk of arriving late. For example, consider making a 'dummy run' in advance to see how long the journey will take. Check out public transport or, if you are going by car, the nearest parking. Aim to arrive about 10 minutes before the interview is due to start.

E. It is also crucial to give plenty of thought to what you are going to wear. This will depend on the job you are going for. There is no need to buy a new outfit, but aim to look neat and tidy. Remember, if you look good it will help you feel good.

F. You need to make a good impression. Interviews can vary from a relatively informal 'one-to-one' chat to a very formal panel situation. Whatever the circumstances, you will give yourself an advantage by being friendly and polite, by making eye

contact with the interviewer and by selling yourself by focusing on your strengths.

G. There are also things you should avoid doing at your interview. First of all, don't exaggerate. For example, if you don't have the exact experience the employer is looking for, say so and explain you are willing to learn. Don't simply give 'yes' and 'no' answers, but answer questions as fully as you can. And lastly, don't forget to ask questions as well as answering them.

H. One final thing to remember: it is important to show good team spirit, that you possess good people skills and that you are friendly and approachable. Finally, remember to be enthusiastic and show that you can be flexible.

1. The Importance of Good Manners
2. Using your contacts
3. Giving adequate responses
4. Getting on well with colleagues
5. The information you need to provide
6. Being honest with the interview
7. Be punctual

4) Выберите верный вариант

'I've got a terrible headache.' – 'You'd better ... an aspirin.'

- A) to take
- B) take
- C) taking

5) Прочитайте текст и закончите данные ниже предложения в соответствии с текстом.

Mistakes when applying for a job

There are many mistakes that people make when writing their resume (CV) or completing a job application. Here are some of the most common and most serious.

The biggest problem is perhaps listing the duties for which you were responsible in a past position: all this tells your potential employers is what you were supposed to do. They do not necessarily know the specific skills you used in executing them, nor do they know what results you achieved - both of which are essential. In short, they won't know if you were the best, the worst, or just average in your position.

The more concrete information you can include, the better. As far as possible, provide measurements of what you accomplished. If any innovations you introduced saved the organization money, how much did they save? If you found a way of increasing productivity, by what percentage did you increase it?

Writing what you are trying to achieve in life - your objective - is a waste of space. It tells the employer what you are interested in. Do you really think that employers care what you want? No, they are interested in what they want! Instead, use that space for a career summary. A good one is brief - three to four sentences long. A good one will make the person reviewing your application want to read further.

Many resumes list 'hard' job-specific skills, almost to the exclusion of transferable, or 'soft', skills. However, your ability to negotiate effectively, for example, can be just as important as your technical skills.

All information you give should be relevant, so carefully consider the job for which you are applying. If you are applying for a job that is somewhat different than your current job, it is up to you to draw a connection for the resume reviewer, so that they will understand how your skills will fit in their organization. The person who reviews your paperwork will not be a mind reader.

If you are modest about the skills you can offer, or the results you have achieved, a resume reader may take what you write literally, and be left with a low opinion of your ability: you need to say exactly how good you are. On the other hand, of course, never stretch the truth or lie.

1. It is a mistake to specify your in past positions.
2. Do not include a description of your in life.
3. Include soft skills such as an ability to successfully.
4. Think hard about the position so you can ensure that the information in your application is
5. Make the between your abilities and the job you are applying for clear
6. Do not be too about what you can do.

6) Выберите верный вариант

If I finish work early tomorrow, I ... go to the cinema.

- A) would
- B) might
- C) should

7) Прочитайте текст и заполните пропуски в предложениях после него. Выберите не более 2 слов.

How to answer any interview question

To start, take a tip from consultants who coach executives on how to handle media interviews. They say you can deliver the message you want to an employer, regardless of the question you're asked.

'Unlike some politicians, who take no notice of press questions and immediately introduce a different topic in response, job candidates must answer employers' queries,' says John Barford of the interview training firm Genesis. 'However, you can quickly make the transition from your answer to the important points you want to convey about your qualifications,' he says.

He advises candidates at job interviews to apply the formula $Q = A + 1$: Q is the question; A is the answer; + is the bridge to the message you want to deliver; and 1 is the point you want to make.

Diligent preparation is also necessary to effectively answer any interview question, say senior executives. They give a number of useful tips:

- Learn as much as you can beforehand. Ask company employees questions prior to job interviews to gain as much insight as you can. If the company is publicly owned, find out how viable it is by reading shareholder reports. You can then tailor what you say to the company's issues.

- Be prepared for questions that require you to show how you handled difficult challenges. These questions require stories in response, but as it's unlikely that you'll have one that fits every situation, try to recall some from your past experience that show how you coped with a range of issues.

- Count on being asked about a past mistake or blemish on your career record, and don't try to dodge the issue. Ms Murphy, president of the Murphy Group, a media interview training firm, says that it's important to steer clear of lies at all costs. Just answer the question and move on.

- When discussing a mistake, focus on the positive outcomes. 'You learn as much by dropping the ball as you do by catching it,' says senior executive Mr Friedmann. When he was being interviewed for his current job, he mentioned he had been involved in many successful turnarounds and one that failed. 'And I said how I'd benefited in many ways from going through that experience,' he says.

1. The writer warns candidates not to imitate the way that ignore questions in interviews.
2. Interviewees are recommended to follow a certain to allow them to communicate their main points.
3. Senior executives advise candidates to request information from before an interview.
4. A candidate can also learn about a business by studying its
5. The head of an interview training firm advises people to avoid telling
6. In his job interview, one executive explained how he had considerably from a previous failure.

8) *Выберите верный вариант*

Have you seen James? – Yes. He ... me he's having a party on Saturday.

- A) says
- B) said
- C) told
- D) has told;

9) *Выберите верный вариант*

She ... very still when she saw a light downstairs.

- A) is standing
- B) stood
- C) stands
- D) was standing

10) *Выберите верный вариант*

I didn't know Sarah could drive. – Oh yes, she ... since last summer.

- A) has driven
- B) has been driven
- C) is driving
- D) has been driving

11) *Выберите верный вариант*

Keri was very angry. He ... for Sarah for two hours.

- A) had been waiting
- B) was waiting
- C) waited
- D) is waiting

12) *Выберите верный вариант*

Can you give this message to Mike? - Well, I'll try if I ... him tonight.

- A) see
- B) will see
- C) shall see
- D) saw

13) *Выберите верный вариант*

He admitted that he ... in an accident.

- A) injured
- B) was injured
- C) has injured
- D) had been injured

14) *Выберите верный вариант*

She ... to look after the children.

- A) promises
- B) promise
- C) is promised
- D) was promised

					<p>15) Выберите верный вариант</p> <p style="text-align: center;">He promised her that he ... to her boss.</p> <p>A) will speak B) would speak C) speaks D) will be speaking</p>
Иностранный язык в профессиональной коммуникации	1	1	1	УК-4.2	<p>Прочитайте текст и выберите окончания для данных ниже предложений</p> <p style="text-align: center;">THE INTERNET: HERE TO STAY</p> <p>Most people today cannot imagine their life without the Internet. I believe it is one of the most important motivations. Thanks to the World Wide Web, our lives have become easier and more exciting.</p> <p>First of all, the Internet helps us find information easily. For example, we can read the news and find answers to the questions 24 hours a day. In addition, we can use the Internet for entertainment. We can send e-mails to friends and shop online. We can even listen to the latest music and watch live sports events from other parts of the world.</p> <p>However, some people argue that the Internet has a negative effect on society. Internet users become less sociable. They stay at home most of the day instead of going out to shop, work and meet friends.</p> <p>In my opinion, the Internet has more advantages than disadvantages. Our lives are better with it and I hope it is here to stay.</p> <p>16) Most people nowadays ... a) cannot live without the Internet b) imagine their lives without the Internet c) think without the Internet</p> <p>17) Thanks to the World Wide Web, our lives have become ... a) difficult and more stressful b) simpler and more interesting c) easier and more exciting</p> <p>18) The Internet is important mostly because ... a) it allows us to find the information easily b) it provides cheap shopping online c) it plays the latest music hits</p> <p>19) We can use the Internet for fun, as we can ... a) work on assignments b) send e-mails to friends c) read the news</p> <p>20) The biggest disadvantage of the Internet is ... a) that you have to go somewhere to work out b) that you can't live a normal life c) that it can change our daily routines</p> <p>21) The Internet has ... a) more disadvantages than advantages b) more advantages than disadvantages</p>

c) as many advantages as disadvantages

22) Выберите верный вариант

Jane may ... already.

- A) have left
- B) has left
- C) left
- D) leave

23) Выберите верный вариант

Is it worth ... so much money on space travel?

- A) have spent
- B) to spend
- C) spend
- D) spending

24) Выберите верный вариант

I can't hear the speaker ... the result of voting.

- A) to announce
- B) announcing
- C) announce
- D) announced

25) Выберите верный вариант

How do you know the man stole the watch? – I saw him ... it in the pocket and leave the shop without paying.

- A) put
- B) putting
- C) puts
- D) to put

26) Выберите верный вариант

He ... to meet her yesterday.

- A) happen
- B) to happen
- C) happened
- D) was happened

27) Выберите верный вариант

You ... better go to your doctor.

- A) had
- B) would
- C) should
- D) have

28) Выберите верный вариант

I would rather ... a novel than read a biography.

- A) to read
- B) having read

					<p>C) read D) reading</p> <p>29) Выберите верный вариант</p> <p style="text-align: right;">She ... a film when the phone rang.</p> <p>A) has been watching B) had been watching C) has watched D) was watching</p> <p>30) Выберите верный вариант</p> <p style="text-align: right;">The meeting ... at 9 o'clock. Don't be late.</p> <p>A) started B) was starting C) starts D) will start</p>
Информационные технологии в профессиональной деятельности	1	1	1	УК-4.2	<p>31. Чем определяется уровень временной иерархии информации?</p> <p>a) Интервал времени от изменения состояния объекта до получения информации об этом; b) Интервал времени на обработку информации; c) Вопрос некорректен; d) Интервал времени от получения информации о состоянии объекта до выдачи управляющего воздействия.</p> <p>32. Как классифицируется информация по назначению?</p> <p>a) Техническая и гуманитарная; b) Массовая и специальная; c) Оперативная, тактическая, стратегическая; d) Закрытая и открытая.</p> <p>33. Какой уровень модели системного ИО автоматизируется в 1 очередь?</p> <p>a) 3 – уровень стратегической информации; b) 1- уровень оперативной информации; c) 2- уровень тактической информации; d) Безразлично.</p> <p>34. В какой топологии удобно проводить тестирование сети?</p> <p>a) Кольцевая; b) Звезда; c) От топологии не зависит; d) Зависит от тестового сигнала.</p> <p>35. Системные файлы, поддерживающие структуру файловой системы?</p> <p>a) Каталоги; b) Блочные; c) Регулярные; d) Прикладные.</p> <p>36. аспект информации, связанный с возможностью достижения поставленной цели называется</p> <p>37. аспект информации, связанный со способом её представления называется ...</p> <p>38. признаком деления пространственной иерархии информации является</p> <p>39. Коммутационное оборудование, позволяющее конфигурировать, оптимизировать и администрировать сетевые ресурсы называется...</p> <p>40. Топология, где компьютеры подключаются к одному коаксиальному кабелю по схеме «монтажного ИЛИ» называется</p>

Иностранный язык в профессиональной коммуникации	1	1	1	УК-4.3	<p>41. Прочитайте текст. Выберите правильный заголовок для раздела из списка заголовков ниже. Attitudes towards Artificial Intelligence</p> <p>Artificial intelligence (AI) can already predict the future. Police forces are using it to map when and where crime is likely to occur. Doctors can use it to predict when a patient is most likely to have a heart attack or stroke. Researchers are even trying to give AI imagination so it can plan for unexpected consequences.</p> <p>Many decisions in our lives require a good forecast, and AI is almost always better at forecasting than we are. Yet for all these technological advances, we still seem to deeply lack confidence in AI predictions. Recent cases show that people don't like relying on AI and prefer to trust human experts, even if these experts are wrong.</p> <p>If we want AI to really benefit people, we need to find a way to get people to trust it. To do that, we need to understand why people are so reluctant to trust AI in the first place.</p> <p style="text-align: center;">Список заголовков</p> <p>A – An increasing divergence of attitudes towards AI B – Reasons why we have more faith in human judgement than in AI C – The superiority of AI projections over those made by humans D – The process by which AI can help us make good decisions F – The advantages of involving users in AI processes G – Widespread distrust of an AI innovation H – Encouraging openness about how AI functions I – A surprisingly successful AI application</p> <p>42. Прочитайте текст. Выберите правильный заголовок для раздела из списка заголовков ниже. Attitudes towards Artificial Intelligence</p> <p>Take the case of Watson for Oncology, one of technology giant IBM's supercomputer programs. Their attempt to promote this program to cancer doctors was a PR disaster. The AI promised to deliver top-quality recommendations on the treatment of 12 cancers that accounted for 80% of the world's cases. But when doctors first interacted with Watson, they found themselves in a rather difficult situation. On the one hand, if Watson provided guidance about a treatment that coincided with their own opinions, physicians did not see much point in Watson's recommendations. The supercomputer was simply telling them what they already knew, and these recommendations did not change the actual treatment.</p> <p>On the other hand, if Watson generated a recommendation that contradicted the experts' opinion, doctors would typically conclude that Watson wasn't competent. And the machine wouldn't be able to explain why its treatment was plausible because its machine-learning algorithms were simply too complex to be fully understood by humans. Consequently, this has caused even more suspicion and disbelief, leading many doctors to ignore the seemingly outlandish AI recommendations and stick to their own expertise.</p> <p style="text-align: center;">Список заголовков</p> <p>A – An increasing divergence of attitudes towards AI B – Reasons why we have more faith in human judgement than in AI C – The superiority of AI projections over those made by humans D – The process by which AI can help us make good decisions F – The advantages of involving users in AI processes G – Widespread distrust of an AI innovation H – Encouraging openness about how AI functions I – A surprisingly successful AI application</p> <p>43. Прочитайте текст. Выберите правильный заголовок для раздела из списка заголовков ниже. Attitudes towards Artificial Intelligence</p> <p>This is just one example of people's lack of confidence in AI and their reluctance to accept what AI has to offer. Trust in other people is often based on our understanding of how others think and having experience of their reliability. This helps create a psychological feeling of safety. AI, on the other hand, is still fairly new and unfamiliar to most people. Even if it can</p>
---	---	---	---	--------	---

be technically explained (and that's not always the case), AI's decision-making process is usually too difficult for most people to comprehend. And interacting with something we don't understand can cause anxiety and give us a sense that we're losing control.

Many people are also simply not familiar with many instances of AI actually working, because it often happens in the background. Instead, they are acutely aware of instances where AI goes wrong. Embarrassing AI failures receive a disproportionate amount of media attention, emphasizing the message that we cannot rely on technology. Machine learning is not foolproof, in part because the humans who design it aren't.

Список заголовков

- A – An increasing divergence of attitudes towards AI
- B – Reasons why we have more faith in human judgement than in AI
- C – The superiority of AI projections over those made by humans
- D – The process by which AI can help us make good decisions
- F – The advantages of involving users in AI processes
- G – Widespread distrust of an AI innovation
- H – Encouraging openness about how AI functions
- I – A surprisingly successful AI application

44. Прочитайте текст. Выберите правильный заголовок для раздела из списка заголовков ниже.

Attitudes towards Artificial Intelligence

Feelings about AI run deep. In a recent experiment, people from a range of backgrounds were given various sci-fi films about AI to watch and then asked questions about automation in everyday life. It was found that, regardless of whether the film they watched depicted AI in a positive or negative light, simply watching a cinematic vision of our technological future polarized the participants' attitudes. Optimists became more extreme in their enthusiasm for AI and sceptics became even more guarded.

This suggests people use relevant evidence about AI in a biased manner to support their existing attitudes, a deep-rooted human tendency known as "confirmation bias". As AI is represented more and more in media and entertainment, it could lead to a society split between those who benefit from AI and those who reject it. More pertinently, refusing to accept the advantages offered by AI could place a large group of people at a serious disadvantage.

Список заголовков

- A – An increasing divergence of attitudes towards AI
- B – Reasons why we have more faith in human judgement than in AI
- C – The superiority of AI projections over those made by humans
- D – The process by which AI can help us make good decisions
- F – The advantages of involving users in AI processes
- G – Widespread distrust of an AI innovation
- H – Encouraging openness about how AI functions
- I – A surprisingly successful AI application

45. Прочитайте текст. Выберите правильный заголовок для раздела из списка заголовков ниже.

Attitudes towards Artificial Intelligence

Fortunately, we already have some ideas about how to improve trust in AI. Simply having previous experience with AI can significantly improve people's opinions about the technology, as was found in the study mentioned above. Evidence also suggests the more you use other technologies such as the internet, the more you trust them.

Another solution may be to reveal more about the algorithms which AI uses and the purposes they serve. Several high-profile social media companies and online marketplaces already release transparency reports about government requests and surveillance disclosures. A similar practice for AI could help people have a better understanding of the way algorithmic decisions are made.

Список заголовков

- A – An increasing divergence of attitudes towards AI
- B – Reasons why we have more faith in human judgement than in AI
- C – The superiority of AI projections over those made by humans
- D – The process by which AI can help us make good decisions
- F – The advantages of involving users in AI processes
- G – Widespread distrust of an AI innovation
- H – Encouraging openness about how AI functions
- I – A surprisingly successful AI application

46. **Выберите правильный вариант** You see the road through it.

- a. windscreen
- b. carburetor
- c. ignition
- d. spark plugs
- e. timing chain

47. **Выберите правильный вариант** When you want to go faster, you press this.

- a. brake pedal
- b. clutch
- c. gearbox
- d. accelerator
- e. carburetor

48. **Выберите правильный вариант** You turn these on when it is dark so you can see the road.

- a. headphones
- b. headlights
- c. taillights
- d. panel lights
- e. spotlights

49. **Выберите правильный вариант** Whenever you want to shift up or down, you press this down.

- a. gearbox
- b. gas
- c. accelerator
- d. clutch pedal
- e. brake pedal

50. **Выберите правильный вариант** This cools down your engine.

- a. radiator
- b. battery
- c. distributor
- d. taillights
- e. pump

51. **Выберите наиболее подходящее слово** The logo for ... is easily recognizable. It consists of a black circle with the interior quartered and the sections within are blue and white.

- a) Mercedes b) Audi c) BMW

				<p>52. Выберите наиболее подходящее слово The first road vehicles were powered by a) steam b) electricity c) petrol</p> <p>53. Выберите наиболее подходящее слово Buses, cars, ... are road vehicles as they have wheels and travel on roads. a) tram b) trucks c) ferry</p> <p>54. Выберите наиболее подходящее слово ... transmissions require drivers to shift gears with a clutch pedal and shifter. ... cars tend to have four modes: Park, Reverse, Neutral, Drive. a) radio b) automatic c) manual</p> <p>55. Выберите наиболее подходящее слово Most auto bodies are made of ..., but some are made of strong plastics or fiberglass. a) glass b) rubber c) steel</p> <p>56 Соотнесите понятия с определениями The wheel in a vehicle that the driver turns in order to make the vehicle go in a particular direction. <div style="border: 1px solid black; padding: 5px; text-align: center;"> driving licence, engine, cylinder, all-wheel drive, gas mileage, indicator, carburetor, valve, internal combustion engine, vehicle, coolant, steering wheel, spark plug, wiper </div></p> <p>57 Соотнесите понятия с определениями Official permission for someone to drive a car, received after passing a driving test, or a document showing this. <div style="border: 1px solid black; padding: 5px; text-align: center;"> driving licence, engine, cylinder, all-wheel drive, gas mileage, indicator, carburetor, valve, internal combustion engine, vehicle, coolant, steering wheel, spark plug, wiper </div></p> <p>58 Соотнесите понятия с определениями A machine, usually with wheels and an engine, used for transporting people or goods on land, especially on roads. <div style="border: 1px solid black; padding: 5px; text-align: center;"> driving licence, engine, cylinder, all-wheel drive, gas mileage, indicator, carburetor, valve, internal combustion engine, vehicle, coolant, steering wheel, spark plug, wiper </div></p> <p>59 Соотнесите понятия с определениями A machine that uses the energy from fuel or steam to produce movement. <div style="border: 1px solid black; padding: 5px; text-align: center;"> driving licence, engine, cylinder, all-wheel drive, gas mileage, indicator, carburetor, valve, internal combustion engine, vehicle, coolant, steering wheel, spark plug, wiper </div></p> <p>60 Соотнесите понятия с определениями A system in which a vehicle's engine supplies power to all its wheels instead of just to two, so that the vehicle can travel over very rough ground. <div style="border: 1px solid black; padding: 5px; text-align: center;"> driving licence, engine, cylinder, all-wheel drive, gas mileage, indicator, carburetor, valve, internal combustion engine, vehicle, coolant, steering wheel, spark plug, wiper </div></p>
--	--	--	--	---

Ключи к заданиям:

Дисциплина	Семестр изучения			Шифр индикатора	Ключи к заданиям
	ОФО	ЗФО	ОЗФО		
Иностранный язык в профессиональной коммуникации	1	1	1	УК-4.1	<p>1) Прочитайте текст и заполните пропуски в предложениях после него. Выберите не более 2 слов</p> <ol style="list-style-type: none">[contact][approach][accomplishments][job description][covering letter][professional services] <p>2) Выберите верный вариант If she ... her umbrella, she wouldn't have got wet. *B</p> <p>3) Прочитайте текст, состоящий из восьми разделов, А-Н. В каком разделе упоминается следующая информация?</p> <ol style="list-style-type: none">[F][B][G][H][C][G][D] <p>4) Выберите верный вариант 'I've got a terrible headache.' – 'You'd better ... an aspirin.' *B</p> <p>5) Прочитайте текст и закончите данные ниже предложения в соответствии с текстом.</p> <ol style="list-style-type: none">[duties][objective][negotiate][relevant][connection][modest] <p>6) Выберите верный вариант If I finish work early tomorrow, I ... go to the cinema. *B</p> <p>7) Прочитайте текст и заполните пропуски в предложениях после него. Выберите не более 2 слов.</p> <ol style="list-style-type: none">[(some) politicians][formula][(company) employees]

					<p>4. [shareholder reports] 5. [lies] 6. [benefited // benefitted]</p> <p>8) Выберите верный вариант Have you seen James? – Yes. He ... me he’s having a party on Saturday. *D</p> <p>9) Выберите верный вариант She ... very still when she saw a light downstairs. *D</p> <p>10) Выберите верный вариант I didn’t know Sarah could drive. – Oh yes, she ... since last summer. *D</p> <p>11) Выберите верный вариант Keri was very angry. He ... for Sarah for two hours. *A</p> <p>12) Выберите верный вариант Can you give this message to Mike? - Well, I’ll try if I ... him tonight. *A</p> <p>13) Выберите верный вариант He admitted that he ... in an accident. *D</p> <p>14) Выберите верный вариант She ... to look after the children. *A</p> <p>15) Выберите верный вариант He promised her that he ... to her boss. *B</p>
Иностранный язык в профессиональной коммуникации	1	1	1	УК-4.2	<p>Прочитайте текст и выберите окончания для данных ниже предложений</p> <p style="text-align: center;">THE INTERNET: HERE TO STAY</p> <p>Most people today cannot imagine their life without the Internet. I believe it is one of the most important motivations. Thanks to the World Wide Web, our lives have become easier and more exciting.</p> <p>First of all, the Internet helps us find information easily. For example, we can read the news and find answers to the questions 24 hours a day. In addition, we can use the Internet for entertainment. We can send e-mails to friends and shop online. We can even listen to the latest music and watch live sports events from other parts of the world.</p> <p>However, some people argue that the Internet has a negative effect on society. Internet users become less sociable. They stay at home most of the day instead of going out to shop, work and</p>

meet friends.

In my opinion, the Internet has more advantages than disadvantages. Our lives are better with it and I hope it is here to stay.

16) Most people nowadays ...

*a

17) Thanks to the World Wide Web, our lives have become ...

*c

18) The Internet is important mostly because ...

*a

19) We can use the Internet for fun, as we can ...

*b

20) The biggest disadvantage of the Internet is ...

*b

21) The Internet has ...

*b

22) Выберите верный вариант

Jane may ... already.

*A

23) Выберите верный вариант

Is it worth ... so much money on space travel?

*D

24) Выберите верный вариант

I can't hear the speaker ... the result of voting.

*B

25) Выберите верный вариант

How do you know the man stole the watch? – I saw him ... it in the pocket and leave the shop without paying.

*B

26) Выберите верный вариант

He ... to meet her yesterday.

*C

27) Выберите верный вариант

You ... better go to your doctor.

*B

28) Выберите верный вариант

					<p style="text-align: center;">I would rather ... a novel than read a biography.</p> <p>*C</p> <p>29) Выберите верный вариант She ... a film when the phone rang.</p> <p>*D</p> <p>30) Выберите верный вариант The meeting ... at 9 o'clock. Don't be late.</p> <p>*C</p>		
Информационные технологии в профессиональной деятельности	1	1	1	УК-4.2	<p>31. Интервал времени от получения информации о состоянии объекта до выдачи управляющего воздействия</p> <p>32. Массовая и специальная</p> <p>23. 1- уровень оперативной информации</p> <p>34. Кольцевая</p> <p>35. Каталоги</p> <p>36. Прагматический</p> <p>37. Синтаксический</p> <p>38. Площадь, занимаемая объектом управления</p> <p>39. Мультиплексор</p> <p>40. Общая шина</p>		
Иностранный язык в профессиональной коммуникации	1	1	1	УК-4.3	41. [C]	43. [B]	45. [G]
					42. [F]	44. [A]	
					46 – a	48 - b	50 – a
					47 – d	49 – d	51 – c
					52 – b	53 – b	54 – b
					55 – c		
					56 - steering wheel	58 - internal combustion engine	60 – cylinder
57 - driving licence	59 - gas mileage						

ОЦЕНОЧНЫЕ МАТЕРИАЛЫ ДЛЯ ПРОВЕРКИ СФОРМИРОВАННОСТИ КОМПЕТЕНЦИИ

Направление подготовки/специальность:

Код	23.04.03
Название	Эксплуатация транспортно-технологических машин и комплексов
Направленность/профиль	Техническая эксплуатация транспорта и автосервис
Шифр компетенции	УК-5
Название компетенции	Способен анализировать и учитывать разнообразие культур в процессе межкультурного взаимодействия

Индикаторы достижения компетенции:

Шифр индикатора	УК-5.1
Наименование индикатора	Находит и использует необходимую для саморазвития и взаимодействия с другими информацию о культурных особенностях и традициях различных социальных групп
Шифр индикатора	УК-5.2
Наименование индикатора	Демонстрирует уважительное отношение к историческому наследию и социокультурным традициям различных социальных групп, опирающееся на знание этапов исторического развития России (включая основные события, основных исторических деятелей) в контексте мировой истории и ряда культурных традиций мира (в зависимости от среды и задач образования), включая мировые религии, философские и этические учения
Шифр индикатора	УК-5.3
Наименование индикатора	Умеет недискриминационно и конструктивно взаимодействовать с людьми с учетом их социокультурных особенностей в целях успешного выполнения профессиональных задач и усиления социальной интеграции

Формирование компетенции:

Дисциплина	Семестр изучения			Шифр индикатора	Задания (тесты, вопросы, задачи, расчетные и ситуационные задачи, кейсы и т.д.)**
	ОФО	ЗФО	ОЗФО		
Основы психологии и педагогики	3	3	3	УК-5.1	<p>1. Основной целью современной системы образования является...</p> <p>2. Единство и взаимодействие компонентов, составляющих педагогический процесс, определяют его...</p> <p>3. Учебное занятие, организуемое в форме коллективного обсуждения изучаемых вопросов, докладов, рефератов, называется – ...</p> <p>4. Содержание образования как общественного явления определяется ...</p> <p>5. Цели обучения определяются ...</p> <p>6. Непрерывность в изменении личности под воздействием многих факторов и обстоятельств жизни – это:</p> <p>а) становление личности</p> <p>б) воспитание человека</p> <p>в) образование человека</p> <p>г) социализация личности</p>

				<p>д) формирование личности</p> <p>7. Качества, характеризующие социальную зрелость личности:</p> <p>а) альтруизм, трудолюбие, доброта, скрытность</p> <p>б) ответственность, стремление к саморазвитию, позитивное отношение к миру, толерантность</p> <p>в) настойчивость, деловитость, эгоизм, инициативность</p> <p>г) наследственность, авторитаризм, упорство</p> <p>д) стремление к успеху, предприимчивость</p> <p>8. Личность как субъект социальных отношений характеризуется:</p> <p>а) активной предметной деятельностью</p> <p>б) автономностью, определенной степенью независимости от общества</p> <p>в) целостностью социальных качеств человека</p> <p>г) зависимостью от общества</p> <p>д) саморегуляцией социального поведения</p> <p>9. Деятельность, выраженная единством чувственного восприятия, теоретического мышления и практической деятельности – это деятельность:</p> <p>а) познавательная</p> <p>б) трудовая</p> <p>в) самостоятельная</p> <p>г) практическая</p> <p>д) игровая</p> <p>10. Установите соответствие понятий и их определений:</p> <p>1. Целенаправленное взаимодействие преподавателя и учащихся, в результате которого формируются знания, умения и навыки учащихся</p> <p>2. Усвоение человеком ценностей, норм, установок, образцов поведения, присущих данному обществу</p> <p>3. Процесс целенаправленного формирования личности в условиях воспитательной системы</p> <p>4. Процесс и результат количественных и качественных изменений в организме и психике человека</p> <p>а) воспитание</p> <p>б) обучение</p> <p>в) развитие</p> <p>г) социализация</p>
Философия технических наук	1	1	1	<p>УК-5.1</p> <p>11. Первым, кто в заголовке своей работы соединил два ранее казавшиеся несовместимыми понятия «философия» и «техника» был ...</p> <p>12. По Мэмфорду, сложные иерархические организации человеческой деятельности, — это ...</p> <p>13. По Эспинасу, наука о совокупности практических правил искусства и техники, развивающихся в зрелых человеческих обществах на определенных ступенях развития цивилизации, — это ...</p> <p>14. Наука есть...</p> <p>А. совокупность взглядов на мир и место человека в мире</p> <p>Б. форма культуры, способная объяснить всё, что угодно</p> <p>В. совокупность знаний, накопленных человечеством</p> <p>Г. духовно-практическая деятельность, направленная на познание сущности и законов объективного мира</p> <p>15. Общественный прогресс связывает с достижениями науки...</p> <p>А. либерализм</p> <p>Б. сциентизм</p> <p>В. прагматизм</p>

					Г. антисциентизм
Основы психологии и педагогики	3	3	3	УК-5.2	<p>16. Предметом педагогики как науки является ...</p> <p>17. Интерес к профессии учителя, педагогическое призвание, профессионально-педагогические намерения и склонности составляют _____ учителя.</p> <p>18. Профессиограмма педагога включает в себя...</p> <p>19. Изучение состояния и тенденций развития педагогического процесса, объективная оценка его результатов, на основе которого вырабатываются управленческие решения, называется...</p> <p>20. Важнейшими асоциальными причинами, вызывающими дисфункцию семейных отношений, являются ...</p> <p>21. Научность и доступность, систематичность и последовательность, целенаправленность единство чувственного, логического и практики, прочность, сознательность и активность:</p> <p>а) средства обучения</p> <p>б) принципы воспитания</p> <p>в) методы обучения</p> <p>г) требования к преподавателю</p> <p>д) принципы обучения</p> <p>22. Организацию педагогического процесса на основе новейших достижений психологии и педагогики предполагает принцип:</p> <p>а) систематичности</p> <p>б) наглядности</p> <p>в) прочности</p> <p>г) научности</p> <p>д) доступности</p> <p>23. Преподавание – это:</p> <p>а) упорядоченная деятельность педагога по реализации цели обучения</p> <p>б) организация эффективного умения</p> <p>в) процесс активного целенаправленного взаимодействия педагога и учащихся, в ходе которого формируются знания, умения, навыки, опыт деятельности и поведения, личностные качества</p> <p>г) процесс, в котором на основе познания, опыта и упражнений возникают новые формы поведения и деятельности или изменяются старые</p> <p>д) управление процессом перехода от теории к практике</p> <p>24. Методологической основой активности учения является:</p> <p>а) теория готовности</p> <p>б) теория личности</p> <p>в) теория поэтапного формирования умственных действий</p> <p>г) теория и технология реализации целостного педагогического процесса</p> <p>д) теория познания</p> <p>25. Установите соответствие между принципом управление и его характеристикой:</p> <p>1. Принцип общедоступности</p> <p>2. Принцип научности</p> <p>3. Принцип обратной связи</p> <p>4. Принцип системности</p> <p>а) планирование работы образовательного учреждения, расстановка кадров и создание системы оперативной информации</p>

					<p>б) оценка администрацией образовательного учреждения хода и результатов педагогического процесса</p> <p>в) учет закономерностей, объективных тенденций развития общества и состояния педагогической системы</p> <p>г) адаптивность системы образования к уровням и особенностям развития</p>
Философия технических наук	1	1	1	УК-5.2	<p>26. Современное состояние цивилизации, связанное с неконтролируемыми изменениями естественной и искусственной природы: деятельности, организаций, социальных инфраструктур, называется ...</p> <p>27. Создание такой научно-инженерной картины мира, которая предполагает работу по самосовершенствованию человека и гармоничное сосуществование с природой, получило название ...</p> <p>28. Спецификой современной технологии является ...</p> <p>29. Философское знание, используемое в науке, политике, образовании и т.д. в качестве руководства в духовной и практически-преобразовательной деятельности, выступает в роли...</p> <p>А. аксиологии</p> <p>Б. методологии</p> <p>В. гносеологии</p> <p>Г. мифологии</p> <p>30. Формой рационального познания является...</p> <p>А. понятие</p> <p>Б. восприятие</p> <p>В. ощущение</p> <p>Г. мышление</p>
Иностранный язык в профессиональной коммуникации	1	1	1	УК-5.3	<p><i>Прочитайте текст и выполните задания после него.</i></p> <p style="text-align: center;">Australia - Domestic travel</p> <p>Have you ever travelled to another part of your country and stayed for a few days? Travel within one's own country is popular throughout the world. And, according to a survey carried out in Australia in 2002, travelers are tending to spend more and more money on their holidays.</p> <p>The Domestic Tourism Expenditure Survey showed that domestic travelers – those travelling within the country – injected \$23 billion into the Australian economy in 2002. As a result, domestic tourism became the mainstay of the industry, accounting for 75 per cent of total tourism expenditure in Australia. International tourism, on the other hand, added \$7 billion to the economy. Overall, in present dollar terms, Australians spent \$7 billion more on domestic tourism in 2002 than they did when the first survey of tourist spending was completed in 1991.</p> <p>Thus, tourism has become one of Australia's largest industries. The combined tourist industry now accounts for about 5 per cent of the nation's gross domestic product, compared with agriculture at 4.3 per cent and manufacturing at 8 per cent. Tourism is, therefore, an important earner for both companies and individuals in a wide range of industries. For example, the transport industry benefits from the extra money poured into it. Hotels spring up in resort areas to provide accommodation, and the catering industry gains as tourists spend money in restaurants. The retail sector benefits as well, as many tourists use their holidays to shop for clothes, accessories and souvenirs.</p> <p>In most countries, the land is divided into different political areas. Australia is divided into six states and two territories. Since people travel for different reasons, there are significant differences in the length of time people stay in different locations and in the amount, they spend while there.</p> <p>In 2002, Australian residents spent \$8.4 billion on day trips and almost twice that amount on trips involving at least one night away from home. In that year, a total of 45 million overnight trips were made in Australia. Of these, 14.9 million were spent in New South Wales, 10.3 million were spent in Queensland, and 9.2 million were spent in Victoria. Fewer nights were spent in the other states, with 3.7 million in South Australia, 1.5 million in Tasmania and 5 million in Western Australia. Despite the popularity of destinations such as Ayers Rock and Kakadu National Park, only 0.4 million overnight stays were</p>

recorded in the Northern Territory.

New South Wales, Queensland and Victoria attracted the greatest tourism revenue, with \$5.2 billion, \$5.1 billion and \$3.3 billion spent there respectively. The average expenditure for trips was \$395 per person, with accommodation the biggest expenditure, followed by meals and fuel. The survey also showed that costs were higher for inter-state travelers, who each spent an average of \$812 per trip compared with \$255 for those who travelled within one state. Trips to the Northern Territory were the most expensive, followed by Queensland, with South Australia and Victoria the least.

Comparing the costs of trips for different purposes, the survey found that business trips were the most expensive because they were more likely to involve stays in commercial accommodation. Trips taken for educational reasons – to visit universities, museums etc. – were also expensive, especially as they usually required inter-state plane tickets. Family holidays lay in the medium range, with transport and fares contributing to the cost, but adventure parks the major expense. But while visits to friends and relatives were the least expensive – due to lower accommodation, food and transport costs – these travelers spent most on shopping.

The survey also estimates that Australians made 253-million-day trips in 2002, visiting parks, beaches and city attractions. The largest expenses were petrol costs (averaging \$10 per day trip), followed by meals, souvenirs and entry fees. Day trips tended to cost the most in the Northern Territory, while South Australia was the cheapest. Overall, the survey found that men travelling alone spent more than any tourist group. In particular, men spent more on transport and meals. Women travelling alone spent the most on clothes, while souvenirs were bought more often by families than by other tourists.

The challenge for the tourism industry now is to encourage Australians to continue spending money on travel and, if possible, to increase the amount they spend.

31 Дополните предложения ниже. Выберите НЕ БОЛЕЕ ТРЕХ СЛОВ из текста для ответа.

The state or territory in which the highest number of overnight trips was made was

32 Дополните предложения ниже. Выберите НЕ БОЛЕЕ ТРЕХ СЛОВ из текста для ответа.

The state or territory in which the lowest number of overnight trips was made was

33 Дополните предложения ниже. Выберите НЕ БОЛЕЕ ТРЕХ СЛОВ из текста для ответа. People travelling from state to state spent more than those travelling

34 Дополните предложения ниже. Выберите НЕ БОЛЕЕ ТРЕХ СЛОВ из текста для ответа. People travelling from state to state spent more than those travelling

The TWO cheapest states or territories to travel to were and

35. Прочитайте текст и выполните задания после него.

How to make wise decisions

Across cultures, wisdom has been considered one of the most revered human qualities. Although the truly wise may seem few and far between, empirical research examining wisdom suggests that it isn't an exceptional trait possessed by a small handful of bearded philosophers after all – in fact, the latest studies suggest that most of us have the ability to make wise decisions, given the right context.

'It appears that experiential, situational, and cultural factors are even more powerful in shaping wisdom than previously imagined', says Associate Professor Igor Grossmann of the University of Waterloo in Ontario, Canada. 'Recent empirical findings from cognitive, developmental, social, and personality psychology cumulatively suggest that people's ability to reason wisely varies dramatically across experiential and situational contexts. Understanding the role of such contextual factors offers unique insights into understanding wisdom in daily life, as well as how it can be enhanced and taught'.

It seems that it's not so much that some people simply possess wisdom and others lack it, but that our ability to reason wisely depends on a variety of external factors. 'It is impossible to characterize thought processes attributed to wisdom without considering the role of contextual factors', explains Grossmann. 'In other words, wisdom is not solely an "inner quality" but rather unfolds as a function of situations people happen to be in. Some situations are more likely to promote wisdom than others'.

Coming up with a definition of wisdom is challenging, but Grossmann and his colleagues have identified four key

characteristics as part of a framework of wise reasoning. One is intellectual humility or recognition of the limits of our own knowledge, and another is appreciation of perspectives wider than the issue at hand. Sensitivity to the possibility of change in social relations is also key, along with compromise or integration of different attitudes and beliefs.

Grossmann and his colleagues have also found that one of the most reliable ways to support wisdom in our own day-to-day decisions is to look at scenarios from a third-party perspective, as though giving advice to a friend. Research suggests that when adopting a first-person viewpoint, we focus on ‘the focal features of the environment’ and when we adopt a third-person, ‘observer’ viewpoint we reason more broadly and focus more on interpersonal and moral ideals such as justice and impartiality. Looking at problems from this more expansive viewpoint appears to foster cognitive processes related to wise decisions.

What are we to do, then, when confronted with situations like a disagreement with a spouse or negotiating a contract at work, that require us to take a personal stake? Grossmann argues that even when we aren’t able to change the situation, we can still evaluate these experiences from different perspectives.

For example, in one experiment that took place during the peak of a recent economic recession, graduating college seniors were asked to reflect on their job prospects. The students were instructed to imagine their career either ‘as if you were a distant observer’ or ‘before your own eyes as if you were right there’. Participants in the group assigned to the ‘distant observer’ role displayed more wisdom-related reasoning (intellectual humility and recognition of change) than did participants in the control group.

In another study, couples in long-term romantic relationships were instructed to visualize an unresolved relationship conflict either through the eyes of an outsider or from their own perspective. Participants then discussed the incident with their partner for 10 minutes, after which they wrote down their thoughts about it. Couples in the ‘other’s eyes’ condition were significantly more likely to rely on wise reasoning – recognizing others’ perspectives and searching for a compromise – compared to the couples in the egocentric condition.

‘Ego-decentering promotes greater focus on others and enables a bigger picture, conceptual view of the experience, affording recognition of intellectual humility and change’, says Grossmann.

We might associate wisdom with intelligence or particular personality traits, but research shows only a small positive relationship between wise thinking and crystallized intelligence and the personality traits of openness and agreeableness. ‘It is remarkable how much people can vary in their wisdom from one situation to the next, and how much stronger such contextual effects are for understanding the relationship between wise judgment and its social and affective outcomes as compared to the generalized “traits”,’ Grossmann explains. ‘That is, knowing how wisely a person behaves in a given situation is more informative for understanding their emotions or likelihood to forgive [or] retaliate as compared to knowing whether the person may be wise “in general”.’

Согласуется ли следующее утверждение с информацией, приведенной в тексте? ВЕРНО / НЕВЕРНО / НЕ УКАЗАНО

Students participating in the job prospects experiment could choose one of two perspectives to take.

36. Прочитайте текст и выполните задания после него.

How to make wise decisions

Across cultures, wisdom has been considered one of the most revered human qualities. Although the truly wise may seem few and far between, empirical research examining wisdom suggests that it isn’t an exceptional trait possessed by a small handful of bearded philosophers after all – in fact, the latest studies suggest that most of us have the ability to make wise decisions, given the right context.

‘It appears that experiential, situational, and cultural factors are even more powerful in shaping wisdom than previously imagined’, says Associate Professor Igor Grossmann of the University of Waterloo in Ontario, Canada. ‘Recent empirical findings from cognitive, developmental, social, and personality psychology cumulatively suggest that people’s ability to reason wisely varies dramatically across experiential and situational contexts. Understanding the role of such contextual factors offers unique insights into understanding wisdom in daily life, as well as how it can be enhanced and taught’.

It seems that it’s not so much that some people simply possess wisdom and others lack it, but that our ability to reason wisely depends on a variety of external factors. ‘It is impossible to characterize thought processes attributed to wisdom

without considering the role of contextual factors’, explains Grossmann. ‘In other words, wisdom is not solely an “inner quality” but rather unfolds as a function of situations people happen to be in. Some situations are more likely to promote wisdom than others’.

Coming up with a definition of wisdom is challenging, but Grossmann and his colleagues have identified four key characteristics as part of a framework of wise reasoning. One is intellectual humility or recognition of the limits of our own knowledge, and another is appreciation of perspectives wider than the issue at hand. Sensitivity to the possibility of change in social relations is also key, along with compromise or integration of different attitudes and beliefs.

Grossmann and his colleagues have also found that one of the most reliable ways to support wisdom in our own day-to-day decisions is to look at scenarios from a third-party perspective, as though giving advice to a friend. Research suggests that when adopting a first-person viewpoint, we focus on ‘the focal features of the environment’ and when we adopt a third-person, ‘observer’ viewpoint we reason more broadly and focus more on interpersonal and moral ideals such as justice and impartiality. Looking at problems from this more expansive viewpoint appears to foster cognitive processes related to wise decisions.

What are we to do, then, when confronted with situations like a disagreement with a spouse or negotiating a contract at work, that require us to take a personal stake? Grossmann argues that even when we aren’t able to change the situation, we can still evaluate these experiences from different perspectives.

For example, in one experiment that took place during the peak of a recent economic recession, graduating college seniors were asked to reflect on their job prospects. The students were instructed to imagine their career either ‘as if you were a distant observer’ or ‘before your own eyes as if you were right there’. Participants in the group assigned to the ‘distant observer’ role displayed more wisdom-related reasoning (intellectual humility and recognition of change) than did participants in the control group.

In another study, couples in long-term romantic relationships were instructed to visualize an unresolved relationship conflict either through the eyes of an outsider or from their own perspective. Participants then discussed the incident with their partner for 10 minutes, after which they wrote down their thoughts about it. Couples in the ‘other’s eyes’ condition were significantly more likely to rely on wise reasoning – recognizing others’ perspectives and searching for a compromise – compared to the couples in the egocentric condition.

‘Ego-decentering promotes greater focus on others and enables a bigger picture, conceptual view of the experience, affording recognition of intellectual humility and change’, says Grossmann.

We might associate wisdom with intelligence or particular personality traits, but research shows only a small positive relationship between wise thinking and crystallized intelligence and the personality traits of openness and agreeableness. ‘It is remarkable how much people can vary in their wisdom from one situation to the next, and how much stronger such contextual effects are for understanding the relationship between wise judgment and its social and affective outcomes as compared to the generalized “traits”,’ Grossmann explains. ‘That is, knowing how wisely a person behaves in a given situation is more informative for understanding their emotions or likelihood to forgive [or] retaliate as compared to knowing whether the person may be wise “in general”.’

Согласуется ли следующее утверждение с информацией, приведенной в тексте? ВЕРНО / НЕВЕРНО / НЕ УКАЗАНО

Participants in the couples experiment were aware that they were taking part in a study about wise reasoning.

37. Прочитайте текст и выполните задания после него.

How to make wise decisions

Across cultures, wisdom has been considered one of the most revered human qualities. Although the truly wise may seem few and far between, empirical research examining wisdom suggests that it isn’t an exceptional trait possessed by a small handful of bearded philosophers after all – in fact, the latest studies suggest that most of us have the ability to make wise decisions, given the right context.

‘It appears that experiential, situational, and cultural factors are even more powerful in shaping wisdom than previously imagined’, says Associate Professor Igor Grossmann of the University of Waterloo in Ontario, Canada. ‘Recent empirical findings from cognitive, developmental, social, and personality psychology cumulatively suggest that people’s ability to

reason wisely varies dramatically across experiential and situational contexts. Understanding the role of such contextual factors offers unique insights into understanding wisdom in daily life, as well as how it can be enhanced and taught’.

It seems that it’s not so much that some people simply possess wisdom and others lack it, but that our ability to reason wisely depends on a variety of external factors. ‘It is impossible to characterize thought processes attributed to wisdom without considering the role of contextual factors’, explains Grossmann. ‘In other words, wisdom is not solely an “inner quality” but rather unfolds as a function of situations people happen to be in. Some situations are more likely to promote wisdom than others’.

Coming up with a definition of wisdom is challenging, but Grossmann and his colleagues have identified four key characteristics as part of a framework of wise reasoning. One is intellectual humility or recognition of the limits of our own knowledge, and another is appreciation of perspectives wider than the issue at hand. Sensitivity to the possibility of change in social relations is also key, along with compromise or integration of different attitudes and beliefs.

Grossmann and his colleagues have also found that one of the most reliable ways to support wisdom in our own day-to-day decisions is to look at scenarios from a third-party perspective, as though giving advice to a friend. Research suggests that when adopting a first-person viewpoint, we focus on ‘the focal features of the environment’ and when we adopt a third-person, ‘observer’ viewpoint we reason more broadly and focus more on interpersonal and moral ideals such as justice and impartiality. Looking at problems from this more expansive viewpoint appears to foster cognitive processes related to wise decisions.

What are we to do, then, when confronted with situations like a disagreement with a spouse or negotiating a contract at work, that require us to take a personal stake? Grossmann argues that even when we aren’t able to change the situation, we can still evaluate these experiences from different perspectives.

For example, in one experiment that took place during the peak of a recent economic recession, graduating college seniors were asked to reflect on their job prospects. The students were instructed to imagine their career either ‘as if you were a distant observer’ or ‘before your own eyes as if you were right there’. Participants in the group assigned to the ‘distant observer’ role displayed more wisdom-related reasoning (intellectual humility and recognition of change) than did participants in the control group.

In another study, couples in long-term romantic relationships were instructed to visualize an unresolved relationship conflict either through the eyes of an outsider or from their own perspective. Participants then discussed the incident with their partner for 10 minutes, after which they wrote down their thoughts about it. Couples in the ‘other’s eyes’ condition were significantly more likely to rely on wise reasoning – recognizing others’ perspectives and searching for a compromise – compared to the couples in the egocentric condition.

‘Ego-decentering promotes greater focus on others and enables a bigger picture, conceptual view of the experience, affording recognition of intellectual humility and change’, says Grossmann.

We might associate wisdom with intelligence or particular personality traits, but research shows only a small positive relationship between wise thinking and crystallized intelligence and the personality traits of openness and agreeableness. ‘It is remarkable how much people can vary in their wisdom from one situation to the next, and how much stronger such contextual effects are for understanding the relationship between wise judgment and its social and affective outcomes as compared to the generalized “traits”,’ Grossmann explains. ‘That is, knowing how wisely a person behaves in a given situation is more informative for understanding their emotions or likelihood to forgive [or] retaliate as compared to knowing whether the person may be wise “in general”.’

Согласуется ли следующее утверждение с информацией, приведенной в тексте? ВЕРНО / НЕВЕРНО / НЕ УКАЗАНО

In both experiments, the participants who looked at the situation from a more detached viewpoint tended to make wiser decisions.

38. Выберите верный вариант Tom _____ his hand when he was cooking the dinner.

A. burnt B. was burning C. has burnt

39. Выберите верный вариант _____ tomorrow, so we can go out somewhere.

					A. I'm not working B. I don't work C. I won't work 40. Выберите <i>верный вариант</i> The phone is ringing. It _____ be Tim. A. might B. can C. could
Основы психологии и педагогики	3	3	3	УК-5.3	41. Основным заказчиком образовательных учреждений выступает(ют) ... 42. Начальным источником всех наших знаний о внешнем мире и собственном теле является ... 43. Зависимость восприятия от содержания психической жизни человека, от особенностей его личности, называется ... 44. Основной задачей психологии является ... 45. Состояние человека, вызываемое непреодолимыми трудностями, возникающими на пути к достижению цели, определяется как ... 46. Психология – это наука, изучающая а) взаимодействия индивида с обществом б) психическую деятельность человека в) закономерности управления процессом развития индивидуальности и личности г) симптомы, синдромы психических болезней 47. Направление в психологии, изучающее проблемы развития личности, ее активности, самоактуализации и самосовершенствования, свободы выбора и стремления к высшим ценностям, что проявляется в стремлении к справедливости, красоте и истине, известно как: а) когнитивная психология; б) бихевиоризм; в) фрейдизм; г) гуманистическая психология. 48. Какая функция сознания обеспечивает возможность самоанализа и самосознания человека? а) креативная; б) преобразующая; в) рефлексивная; г) оценочная. 49. Характеристика личности, определяющая интенсивность, продолжительность, частоту, длительность и разнообразие выполненных действий, называется: а) эмоциональностью; б) активностью; в) саморегуляцией; г) самостоятельностью. 50. Установите соответствие между видом воображения и его характеристикой: 1. Непреднамеренное 2. Преднамеренное 3. Воссоздающее 4. Творческое а) создание новых образов с помощью волевых усилий б) создание новых образов без каких-либо внешних побудителей в) создание новых образов в творческой деятельности г) воображение на основе прочитанного или услышанного
Философия	1	1	1	УК-5.3	51. Осмыслить феномен техники с точки зрения христианской веры хотел ...

технических наук				<p>52. Техника как техническое устройство является объектом ...</p> <p>53. Современное состояние цивилизации, связанное с неконтролируемыми изменениями естественной и искусственной природы: деятельности, организаций, социальных инфраструктур, называется ...</p> <p>54. Замысел новой науки и инженерии, сформировавшийся в эпоху Возрождения, практически реализовал ...</p> <p>55. Власть техники называется ...</p> <p>56. Способ логического рассуждения от единичных утверждений к положениям, носящим более общий характер, называется ...</p> <p>А. индукцией Б. аналогией В. дедукцией Г. моделированием</p> <p>57. Метод философского мышления воспринимать, понимать и объяснять мир в его единстве, противоречивости и динамике называют ...</p> <p>А. диалектическим Б. метафизическим В. аксиоматическим Г. телеологическим</p> <p>58. Вторая половина XX века – это время разворачивания революции ...</p> <p>А. биотехнологической Б. промышленной В. неолитической Г. научно-технической</p> <p>59. Отличительными признаками научного знания считают: систематизированность, доказательность, а также...</p> <p>А. личностный характер Б. проверяемость В. вечность Г. истинность</p> <p>60. Для того чтобы преодолеть глобальный экологический кризис, необходимо, прежде всего...</p> <p>А. снизить темпы научно-технического прогресса Б. приостановить исследование космоса В. унифицировать национальные культуры Г. изменить потребительское отношение человека к природе</p>
------------------	--	--	--	---

Ключи к заданиям:

Дисциплина	Семестр изучения			Шифр индикатора	Ключи к заданиям
	ОФО	ЗФО	ОЗФО		
Основы психологии и педагогики	3	3	3	УК-5.1	1. развитие тех свойств личности, которые нужны ей и обществу для включения в социально-ценную деятельность 2. целостность 3. семинаром

					4. социально-экономическим и политическим строем данного общества, уровнем его материально-технического и культурного развития 5. потребностями и возможностями общества 6. г 7. б 8. б 9. а 10. 1б, 2г, 3а, 4в
Философия технических наук	1	1	1	УК-5.1	11. Э. Капп 12. «мегамшины» 13. общая технология 14. Г 15. Б
Основы психологии и педагогики	3	3	3	УК-5.2	16. целенаправленно организуемый педагогический процесс 17. профессиональную направленность личности 18. системное описание социальных, психологических и иных требований к педагогической профессии 19. педагогическим анализом 20. алкоголизм родителей, наркомания, проституция, детская безнадзорность 21. д 22. г 23. а 24. д 25. 1г, 2в, 3б, 4а
Философия технических наук	1	1	1	УК-5.2	26. кризис развития 27. . идеи новой инженерии 28. разнообразие комбинаций уже сложившихся видов исследовательской, инженерной и проектной деятельности 29. Б 30. А
Иностранный язык в профессиональной коммуникации	1	1	1	УК-5.3	31. [(the) Northern Territory] 32. [within one state] 33. South Australia, Victoria] 34. [accommodation] 35. [НЕВЕРНО] 36. [НЕ УКАЗАНО] 37. [ВЕРНО] 38. *А 39. *А 40. *В
Основы психологии и педагогики	3	3	3	УК-5.3	41. государство и его ведомства 42. ощущение 43. апперцепцией 44. изучение законов психической деятельности

					45. фрустрация 46. б 47. г 48. в 49. б 50. 1б, 2а, 3г, 4в
Философия технических наук	1	1	1	УК-5.3	51. Н. Бердяев 52. технологии 53. кризис развития 54. Галилей 55. Технократизм 56. А 57. А 58. Г 59. Б 60. Г

ОЦЕНОЧНЫЕ МАТЕРИАЛЫ ДЛЯ ПРОВЕРКИ СФОРМИРОВАННОСТИ КОМПЕТЕНЦИИ

Направление подготовки/специальность:

Код	23.04.03
Название	Эксплуатация транспортно-технологических машин и комплексов
Направленность/профиль	Техническая эксплуатация транспорта и автосервис
Шифр компетенции	УК-6
Название компетенции	Способен определять и реализовывать приоритеты собственной деятельности и способы ее совершенствования на основе самооценки

Индикаторы достижения компетенции:

Шифр индикатора	УК-6.1
Наименование индикатора	Оценивает свои ресурсы и их пределы (личностные, ситуативные, временные), целесообразно их использует
Шифр индикатора	УК-6.2
Наименование индикатора	Определяет образовательные потребности и способы совершенствования собственной (в том числе профессиональной) деятельности на основе самооценки
Шифр индикатора	УК-6.3
Наименование индикатора	Выбирает и реализует с использованием инструментов непрерывного образования возможности развития профессиональных навыков, а также выстраивает гибкую профессиональную траекторию с учетом накопленного опыта профессиональной деятельности, динамично изменяющихся требований рынка труда и стратегии личного развития

Формирование компетенции:

Дисциплина	Семестр изучения			Шифр индикатора	Задания (тесты, вопросы, задачи, расчетные и ситуационные задачи, кейсы и т.д.)**
	ОФО	ЗФО	ОЗФО		
Основы психологии и педагогики	3	3	3	УК-6.1	<p>1. По характеру целей деятельности память делится на...</p> <p>2. Многоплановый процесс развития контактов между людьми, порождаемый потребностями совместной деятельности, называется ...</p> <p>3. К формам мышления относят:</p> <p>4. Способность человека удерживать в центре внимания определенное число разнородных объектов одновременно называется _____ внимания.</p> <p>5. Умение– это...</p> <p>а) хорошо отработанное действие по применению знаний на практике, доведенное до степени автоматизма</p> <p>б) овладение способами применения усвоенных знаний на практике</p> <p>в) действие, направленное на закрепление знаний</p> <p>г) действие, направленное на осмысление знаний</p> <p>д) совокупность знаний</p> <p>6. Документ, содержащий объяснительную записку о целях изучения предмета, основных требованиях к знаниям, умениям, навыкам, рекомендации о нормах и методах обучения,</p>

					<p>тематическое содержание учебного материала, ориентировочное время для изучения отдельных вопросов:</p> <p>а) методическое руководство б) учебный план в) методические указания г) рабочая программа д) план учебно-воспитательной работы</p> <p>7. Понимание, сохранение в памяти и воспроизведение фактов науки, понятий, законов, закономерностей есть:</p> <p>а) умение б) знание в) навык г) опыт д) образование</p>
Оценка эффективности инвестиционных проектов	3	3	4	УК-6.1	<p>8. Для анализа заинтересованных сторон проекта применяется:</p> <p>а) матрица власти/влияния, группирующая заинтересованные стороны на основе их платежеспособности и возможного участия в проекте; б) матрица власти/интересов, группирующая заинтересованные стороны па основе их уровня полномочий и уровня заинтересованности в отношении результатов проекта; в) модель особенностей, описывающая классы заинтересованных сторон в зависимости от их платежеспособности и легитимности; г) нет правильных ответов.</p> <p>9. Разработку плана проекта в соответствии со стандартом <i>PMBOK (2013)</i> от носят к области знаний:</p> <p>а) управление содержанием проекта; б) управление интеграцией проекта; в) управление заинтересованными сторонами проекта; г) управление сроками проекта; д) управление коммуникациями проекта; е) управление человеческими ресурсами проекта.</p> <p>10. Планирование научно-прикладного проекта осуществляется:</p> <p>а) на этапе инициации и разработки проекта; б) на всех этапах жизненного цикла; в) на этапе реализации проекта; г) только на этапе инициации.</p> <p>11. На этапе инициации научно-прикладного проекта:</p> <p>а) осуществляется подготовка детального плана управления проектом, определяются субъекты и объекты инвестиций, проводится контроль выполнения плановых заданий, мероприятий и работ; б) формулируется идея и концепция проекта, намечаются пути достижения цели, готовится приблизительный план основных мероприятий, определяются субъекты и объекты инвестиций; в) готовится план управления проектом, увязанный по времени, ресурсам, исполнителям с комплексом заданий, мероприятий и работ с целью реализации проекта. Определяется организационная структура, подбираются специалисты, формируется проектная команда; г) формулируется идея и концепция проекта, разрабатывается детальный план проекта, подбираются специалисты, формируется проектная команда, проводится конкурсный отбор потенциальных контрагентов</p>

				<p>проекта и готовится контрактная документация; д) варианты б), в).</p> <p>12. Ключевая веха этапа инициации научно-прикладного проекта — это:</p> <p>а) устав проекта; б) прототип продукта проекта; в) базовый план по стоимости; г) продукт проекта; д) план управления проектом.</p> <p>13. Адаптивные жизненные циклы разрабатываются для того, чтобы:</p> <p>а) сохранить высокую степень влияния заинтересованных сторон и низкую стоимость изменений на протяжении всего жизненного цикла проекта; б) сохранить низкую степень влияния заинтересованных сторон и низкую стоимость изменений на протяжении всего жизненного цикла проекта; в) сохранить высокую степень влияния заинтересованных сторон и высокую стоимость изменений на протяжении всего жизненного цикла проекта; г) сохранить низкую степень влияния заинтересованных сторон и высокую стоимость изменений на протяжении всего жизненного цикла проекта.</p>
Философия технических наук	1	1	1	УК-6.1 <p>14. В России пионером философии техники был ...</p> <p>15. Совокупность принципов, образующих своего рода «техносферу» — такова в современном понимании ...</p> <p>16. Современное состояние цивилизации, связанное с изменением и разрушением природы, называется ...</p> <p>17. Власть техники называется ...</p> <p>18. Что такое философия науки:</p> <p>а) Раздел науки, изучающий сущность и достоверность философии б) Раздел философии, занимающийся созданием синтетических научных дисциплин, например, «метафизика» в) Раздел философии, исследующий границы применимости и критерии истинности науки</p> <p>19. Закономерности научного познания и методологии являются:</p> <p>а) результатом существования философии науки б) одним из разделов философии науки в) предметом философии науки</p> <p>20. Современный характер взаимодействия философии и науки выражен в том, что:</p> <p>а) философия принципиально не является наукой б) философия лишь отчасти отвечает критериям научного знания в) философия в полной мере является строгой наукой</p>
Основы психологии и педагогики	3	3	3	УК-6.2 <p>21. Системное социальное качество, приобретаемое индивидом в деятельности и общении, обозначается понятием ...</p> <p>22. Компетентность – это...</p> <p>23. Эмоциональная устойчивость – это...</p> <p>24. Креативность – это...</p> <p>25. Авторы концепции поэтапного формирования умственных действий:</p> <p>а) В.В. Давыдов, Д.Б. Эльконин б) А. М. Матюшкин, М. И. Махмутов</p>

				<p>в) Л.В. Занков г) П.Я. Гальперин, Н.Ф. Талызина д) Л.С. Выготский 26. Обучаемость: а) это восприимчивость, податливость обучения б) это способность обучающихся овладевать заданным содержанием обучения в) это общие умственные возможности к усвоению знаний и умений г) это потенциальные возможности учащихся д) это учебная тренированность, обобщенные способы овладения содержанием обучения 27. Система научных истин, имеющая форму описательно-констатирующего суждения личности: а) знания б) убеждение в) взгляды г) идеалы д) ценности</p>
Оценка эффективности инвестиционных проектов	3	3	4	<p>УК-6.2 28. Какие ограничения необходимо учитывать для проекта строительства гостиницы в большом городе? а) политические, финансовые, нормативно-технические, социальные, временные, уровень качества; б) социальные, финансовые, образовательные, временные, политические, демографические; в) нормативно-технические, финансовые, социальные, уровень качества, политические, экологические; г) религиозные, финансовые, социальные, политические, экологические, патентные. 29. К жестким ограничениям, оказывающим влияние на проект, необходимо отнести: а) наличие необходимого персонала для проекта, экономическая и политическая ситуация в стране, время, необходимое для реализации проекта; б) бюджет проекта, экономическая и политическая ситуация в стране, законодательные и нормативные акты; в) экономическая и политическая ситуация в стране, техногенные факторы, природные факторы; г) время, необходимое для реализации проекта, бюджет проекта, наличие не обходимого персонала для проекта. 30. Период реализации долгосрочных крупномасштабных научно-прикладных проектов составляет: а) более 5 лет; б) от года до 3 лет; в) год; г) до 4 лет. 31. Определите тип инновации проекта по созданию нового лекарственного препарата: а) базисная и псевдоинновация; б) улучшающая и псевдоинновация; в) базисная и улучшающая; г) базисная; д) улучшающая; е) псевдоинновация. 32. Определите признаки научно-прикладного проекта в рамках концепции жизненного цикла: а) стоимость и вовлечение персонала малы на старте, растут по ходу проекта и резко падают по мере</p>

				<p>завершения;</p> <p>б) стоимость и вовлечение персонала значительны на старте, уменьшаются по ходу проекта и резко падают по мере его завершения;</p> <p>в) степень вероятности успешного выполнения проекта вначале наименее низка и, таким образом, наиболее высока неопределенность;</p> <p>г) степень вероятности успешного выполнения проекта вначале значительна и, таким образом, наиболее высока неопределенность;</p> <p>д) возможность заинтересованных сторон проекта влиять на его результаты и конечные затраты наиболее высока на старте и значительно падает в дальнейшем;</p> <p>е) возможность заинтересованных лиц проекта влиять на его результаты и конечные затраты мала на старте и значительно падает в дальнейшем</p> <p>33. Существует ли жестко определенная структура бизнес-плана?</p> <p>а) да, существует;</p> <p>б) нет, не существует.</p>
Философия технических наук	1	1	1	<p>УК-6.2</p> <p>34. Общество, где большинство граждан участвует в процессе создания, сбора, хранения, обработки или распределения информации, а не в сельском хозяйстве или производстве, называется ...</p> <p>35. Причину кризиса современной цивилизации видел в чрезмерном усилении в культуре «Мегамашин» ...</p> <p>36. В узком смысле, техническое устройство, созданное человеком из элементов природы для решения конкретных культурных задач; в широком смысле, всякого рода ухищрения, характеризующие действие, искусственный или организационный прием, усиливающий, улучшающий или облегчающий это действие, — это ...</p> <p>37. В числе первых представителей философии техники был ...</p> <p>38. Данный философ античности представлял бытие в виде мельчайших, неделимых, невидимых частиц:</p> <p>а) Демокрит</p> <p>б) Гераклит</p> <p>в) Сократ</p> <p>39. Что является центральной проблемой философии Нового времени:</p> <p>а) внутренний мир личности</p> <p>б) логический анализ языка науки</p> <p>в) познание человеком мира</p> <p>40. Какое название носит учение, согласно которому Земля есть неподвижный центр Вселенной:</p> <p>а) эволюционизм</p> <p>б) гелиоцентризм</p> <p>в) геоцентризм</p>
Основы психологии и педагогики	3	3	3	<p>УК-6.3</p> <p>41. Восприятие сигналов среды нервной системой осуществляется с помощью ...</p> <p>42. Индивидуально своеобразные свойства психики, определяющие динамику психической деятельности человека, называются ...</p> <p>43. основополагающим и определяющим компонентом любой системы воспитания являются ...</p> <p>44. Система государственных и общественных институтов, обеспечивающих процесс образования личности в течение всей жизни, называется ...</p> <p>45. Какое личностное качество препятствует успеху предпринимателя?</p> <p>а) самостоятельность;</p>

					<p>б) амбициозность; в) настойчивость; г) упрямство.</p> <p>46. В соответствии с теориями гуманистической психологии мотивы поведения человека обусловлены:</p> <p>а) самоактуализацией б) самосознанием в) социализацией г) рефлексией</p> <p>47. К чему может привести недостаточное развитие той или иной способности?</p> <p>а) Оно обязательно будет компенсировано развитием других способностей. б) К невозможности достичь высоких результатов в соответствующей деятельности. в) Приведет к недостаточному развитию других способностей. г) Никак не скажется на деятельности.</p>
Оценка эффективности инвестиционных проектов	3	3	4	УК-6.3	<p>48. Какие научно-исследовательские направления не вошли в перечень основных направлений научно-прикладного центра «Сколково»?</p> <p>а) энергоэффективность и энергосбережение, в том числе разработка научно-прикладных энергетических технологий; б) ядерные технологии; в) космические технологии — прежде всего в области телекоммуникаций и навигационных систем (в том числе создание соответствующей наземной инфраструктуры); г) технологии получения и обработки функциональных наноматериалов; д) медицинские технологии в области разработки оборудования, лекарственных средств; е) стратегические компьютерные технологии и программное обеспечение; ж) технологии мониторинга и прогнозирования состояния окружающей среды, предотвращения и ликвидации ее загрязнения.</p> <p>49. К целевым показателям реализации Стратегии научно-прикладного развития РФ на период до 2020 года относили:</p> <p>а) повышение внутренних затрат на исследования и разработки до 4,5—5% ВВП к 2020 г.; б) повышение внутренних затрат на исследования и разработки до 2,5—3% ВВП к 2020 г.; в) повышение внутренних затрат на исследования и разработки до 3,5—4% ВВП к 2020 г.; г) повышение внутренних затрат на исследования и разработки до 2% ВВП к 2020 г.</p> <p>50. Идентификация рисков проекта в соответствии со стандартом РМВОК (2013)-это:</p> <p>а) определение рисков, способных повлиять на проект, и документирование их характеристик; б) расположение рисков по степени их приоритета для дальнейшего анализа; в) количественный анализ вероятности возникновения и влияния последствий рисков на проект; г) разработка возможных вариантов и действий, способствующих повышению благоприятных возможностей и снижению угроз для достижения целей проекта; д) варианты а), б).</p> <p>51. В сертификации специалистов по управлению проектами по модели IPMA уровень D требует продемонстрировать:</p> <p>а) умение руководить всеми портфелями проектов организации, т.е. опыт работы минимум 5 лет управления проектами, программами и портфелями; б) высокий уровень знаний во всех областях управления проектами; претендент может выступать в</p>

				<p>качестве члена команды управления проектом, администратора проекта;</p> <p>в) умение управлять комплексными проектами, 5-летний опыт управления проектами, из которых не менее 3 лет — опыт ответственного за руководство сложными проектами;</p> <p>г) высокий уровень знаний во всех областях управления проектами, опыт управления проектами — 3 года, опыт руководства — год;</p> <p>д) умение руководить несложными проектами, опыт управления проектами — не менее 5 лет.</p> <p>52. Процессная инновация — это:</p> <p>а) внедрение нового или значительно улучшенного способа производства или доставки продукта;</p> <p>б) введение в употребление товара или услуги, являющихся новыми либо значительно улучшенными по части их свойств или способов использования;</p> <p>в) применение нового маркетингового метода вкупе со значительными изменениями в дизайне или упаковке продукта, а также рекламные мероприятия по продвижению проекта;</p> <p>г) внедрение нового организационного метода в деловой практике бизнеса, в организации рабочих мест и организации производства.</p> <p>53. Пронумеруйте, в какой последовательности, согласно вашему представлению, должно проходить инвестиционное проектирование:</p> <p>а) маркетинговый этап;</p> <p>б) производственно-технический этап;</p> <p>в) финансовое обоснование</p>
Философия технических наук	1	1	1	<p>УК-6.3</p> <p>54. Техника как техническое устройство является объектом ...</p> <p>55. Философия техники зародилась в ...</p> <p>56. Замысел новой науки и инженерии, сформировавшийся в эпоху Возрождения, практически реализовал ...</p> <p>57. Симона де Бовуар утверждала, что развитие техники привело к ...</p> <p>58. Что такое философия науки:</p> <p>а) Раздел науки, изучающий сущность и достоверность философии</p> <p>б) Раздел философии, занимающийся созданием синтетических научных дисциплин, например, «метафизика»</p> <p>в) Раздел философии, исследующий границы применимости и критерии истинности науки</p> <p>59. Представителем естественнонаучного направления в «русском космизме» является...</p> <p>А. А.И. Радищев</p> <p>Б. Н.А. Бердяев</p> <p>В. В.И. Вернадский</p> <p>Г. Н.Ф. Федоров</p> <p>60. Способность оперировать понятиями, суждениями, умозаключениями есть...</p> <p>А. предсознание</p> <p>Б. чувственно-аффективный уровень сознания</p> <p>В. ценностно-волевой уровень сознания</p> <p>Г. абстрактное мышление</p>

Ключи к заданиям:

Дисциплина	Семестр изучения			Шифр индикатора	Ключи к заданиям
	ОФО	ЗФО	ОЗФО		

Основы психологии и педагогики	3	3	3	УК-6.1	1. произвольную и непроизвольную 2. общением 3. понятие; суждение; умозаключение 4. распределением 5. б 6. г 7. б
Оценка эффективности инвестиционных проектов	3	3	4	УК-6.1	8. б 9. б 10. б 11. б 12. а 13. а
Философия технических наук	1	1	1	УК-6.1	14. П. Энгельмейер 15. технология 16. экологический кризис 17. технократизм 18. В 19. В 20. Б
Основы психологии и педагогики	3	3	3	УК-6.2	21. «личность» 22. знание что делать и как выполнять свою работу наилучшим образом 23. способность человека противостоять тем эмоциональным раздражителям, которые могут отрицательно влиять на протекание деятельности 24. способность руководителя решать творческие задачи, а также видеть элементы новизны творчества в деятельности подчиненных 25. г 26. б 27. а
Оценка эффективности инвестиционных проектов	3	3	4	УК-6.2	28. а 29. в 30. а 31. в 32. а, в, д 33. б
Философия технических наук	1	1	1	УК-6.2	34. информационное общество 35. Мэмфорд 36. техника 37. Э. Капп 38. А 39. В 40. Б
Основы психологии и	3	3	3	УК-6.3	41. рецепторов

педагогики					42. темпераментом 43. цели воспитания 44. непрерывным образованием 45. г 46. а 47. б
Оценка эффективности инвестиционных проектов	3	3	4	УК-6.3	48. г, ж 49. б 50. а 51. б 52. а 53. а, б, в
Философия технических наук	1	1	1	УК-6.3	54. технологии 55. Германии 56. Галилей 57. отупению человека 58. В 59. В 60. Г

ОЦЕНОЧНЫЕ МАТЕРИАЛЫ ДЛЯ ПРОВЕРКИ СФОРМИРОВАННОСТИ КОМПЕТЕНЦИИ

Направление подготовки/специальность:

Код	23.04.03
Название	Эксплуатация транспортно-технологических машин и комплексов
Направленность/профиль	Техническая эксплуатация транспорта и автосервис

Шифр компетенции	ОПК-1
Название компетенции	Способен ставить и решать научно-технические задачи в сфере своей профессиональной деятельности и новых междисциплинарных направлений с использованием естественнонаучных и математических моделей с учетом последних достижений науки и техники

Индикаторы достижения компетенции:

Шифр индикатора	ОПК-1.1
Наименование индикатора	Владеет математическим аппаратом для описания, анализа, теоретического и экспериментального исследования и моделирования прикладных задач в сфере профессиональной деятельности

Шифр индикатора	ОПК-1.2
Наименование индикатора	Использует научный инструментарий различных естественнонаучных областей для описания, анализа, теоретического и экспериментального исследования и моделирования отдельных этапов или прикладной задачи в целом в сфере профессиональной деятельности

Шифр индикатора	ОПК-1.3
Наименование индикатора	Использует прикладное программное обеспечение и средства автоматизированного проектирования при решении отдельных этапов или прикладной задачи в целом в сфере профессиональной деятельности

Формирование компетенции:

Дисциплина	Семестр изучения			Шифр индикатора	Задания (тесты, вопросы, задачи, расчетные и ситуационные задачи, кейсы и т.д.)**
	ОФО	ЗФО	ОЗФО		
Методология и методы научного исследования	1	1	1	ОПК-1.1	<p>1. К реквизитам титульного листа письменной работы НЕ относится:</p> <p>a) наименование министерства (ведомства)</p> <p>b) название учебного заведения</p> <p>c) название кафедры учебного заведения</p> <p>d) фамилия рецензента</p> <p>2. По месту расположения относительно основного текста научной работы библиографические ссылки бывают:</p> <p>a) внутритекстовые, подстрочные, затекстовые</p> <p>b) внутритекстовые, дополнительные, затекстовые</p> <p>c) внутритекстовые, дополняющие, основные</p> <p>3. В «Приложения» НЕ включают...</p> <p>a) список литературы</p> <p>b) копии документов</p>

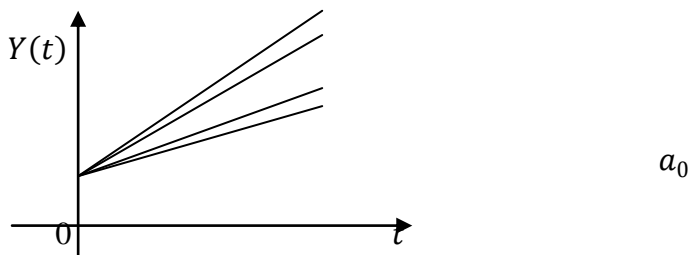
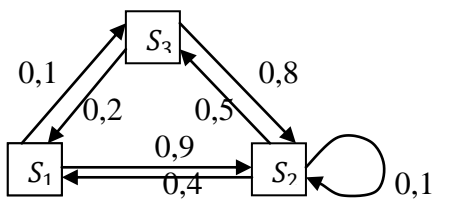
					<p>c) производственные планы и протоколы d) таблицы, графики, схемы</p> <p>4. Композиционное построение публичной речи выглядит следующим образом:</p> <p>a) основная часть, заключение, выводы b) вступление, основная часть, заключение c) зачин, повествование, вывод d) начало, конец</p> <p>5. Что из перечисленного ниже НЕ может быть средством привлечения внимания в публичном выступлении?</p> <p>a) изложение цели выступления, обзор главных моментов, о которых предстоит говорить b) обращение к речи предыдущего оратора c) критика аудитории за их неумение или нежелание слушать d) юмористическое замечание</p> <p>6. Язык и стиль научной работы сложились под влиянием...</p> <p>7. Во время публичного выступления речь выступающего должна быть...</p> <p>8. Зафиксированные наблюдателем явления физического мира, которые обнаруживаются в процедурах эксперимента и измерения это</p> <p>9. Особый прием мышления, который заключается в отвлечении от ряда свойств и отношений изучаемого явления это ...</p> <p>10. _____ деятельности — определенные свойства объекта, подвергающиеся воздействию или изучению</p>
Математические методы управления техническим состоянием	2, 3	2, 3	2, 3	ОПК-1.1	<p>11 (выберите один вариант ответа)</p>  <p>На рисунке изображены реализации линейной случайной функции $Y(t) = X_0 + X_1t$, при этом $MX_0 = a_0$, $MX_1 = a_1$, $DX_0 = \sigma_0^2$, $DX_1 = \sigma_1^2$, ρ – коэффициент корреляции между X_0, X_1. Эти реализации соответствуют случаю...</p> <p>Варианты ответов:</p> <ol style="list-style-type: none"> 1) $\sigma_1 = 0$ 2) $\sigma_0 = 0$ 3) $\rho = 1$ 4) $a_1 = 0$ <p>12 (выберите один вариант ответа)</p>  <p>Матрица Γ переходных вероятностей для изображённого графа Марковской цепи имеет вид...</p>

Варианты ответов:

- 1) $\Gamma = \begin{pmatrix} 0 & 0,9 & 0,1 \\ 0,4 & 0,1 & 0,5 \\ 0,2 & 0,8 & 0 \end{pmatrix}$
- 2) $\Gamma = \begin{pmatrix} 0 & 0,4 & 0,2 \\ 0,9 & 0,1 & 0,8 \\ 0,1 & 0,5 & 0 \end{pmatrix}$
- 3) $\Gamma = \begin{pmatrix} 1 & 0,9 & 0,1 \\ 0,4 & 0,9 & 0,5 \\ 0,2 & 0,8 & 1 \end{pmatrix}$
- 4) $\Gamma = \begin{pmatrix} 0 & 0,1 & 0,9 \\ 0,5 & 0,1 & 0,4 \\ 0,8 & 0,2 & 0 \end{pmatrix}$

13 (выберите один вариант ответа)

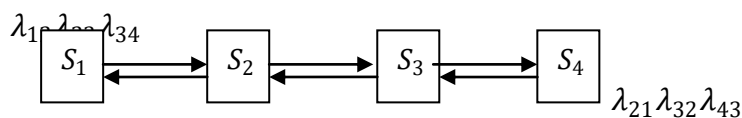

Марковский процесс с четырьмя состояниями и непрерывным временем, граф которого изображён на рисунке, называется...

Варианты ответов:

- 1) процессом гибели и размножения
- 2) циклическим процессом
- 3) процессом чистой гибели
- 4) процессом чистого размножения

14 (выберите один вариант ответа)

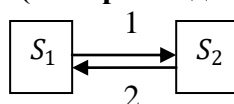

Вектор финальных вероятностей марковского процесса с непрерывным временем, граф которого изображён на рисунке, равен...

Варианты ответов:

- 1) $\bar{P} = \begin{pmatrix} 1 & 0 \end{pmatrix}$
- 2) $\bar{P} = \begin{pmatrix} 1 & 1 \\ 2 & 2 \end{pmatrix}$
- 3) $\bar{P} = \begin{pmatrix} 1 & 2 \\ 3 & 3 \end{pmatrix}$
- 4) $\bar{P} = \begin{pmatrix} 2 & 1 \\ 3 & 3 \end{pmatrix}$

15 (выберите несколько вариантов ответа)

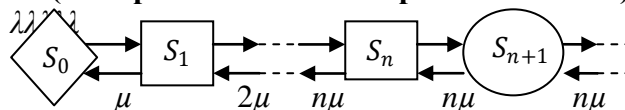

Данный граф описывает СМО...

Варианты ответов:

- 1) с отказами

- 2) с неограниченной длиной очереди
- 3) с ограниченной длиной очереди
- 4) многоканальную

16. Решить транспортную задачу линейного программирования по поиску минимума целевой функции стоимости перевозок. Запасы, потребности и стоимости перевозок указаны в таблице.

Потребители / Отправители	П ₁	П ₂	П ₃	П ₄	Запасы
O ₁	8	3	5	2	10
O ₂	4	1	6	7	15
O ₃	1	9	4	3	25
Потребности	5	10	15	20	50

17. Решить транспортную задачу линейного программирования по поиску минимума целевой функции L стоимости перевозок. Запасы, потребности и стоимости перевозок указаны в таблице.

Потребители / Отправители	П ₁	П ₂	П ₃	П ₄	Запасы
O ₁	8	3	5	2	10
O ₂	4	1	6	7	15
O ₃	1	9	4	3	25
Потребности	5	10	20	15	50

18. Решить геометрическую задачу линейного программирования (ЛП).

Завод выпускает два вида строительных смесей: раствор и бетон. Для изготовления 1т раствора требуется 0,6 т песка и 0,12 т цемента. Для изготовления 1т бетона необходимо 0,4т щебня, 0,0 т песка и 0,1т цемента. Стоимость раствора и бетона равна соответственно 15 и 11 условных единиц. Запасы песка, цемента и щебня равны соответственно 300, 72 и 160 тонн. Сколько тонн раствора и бетона должен выпускать завод, чтобы его прибыль была максимальна?

19. Решить транспортную задачу линейного программирования (ТЗЛП).

Запасные части должны быть вывезены с заводов на базы. Производительность заводов A_1, A_2, A_3 соответственно 62, 40, 28 штук в день, а потребность баз B_1, B_2, B_3, B_4 в этих запасных

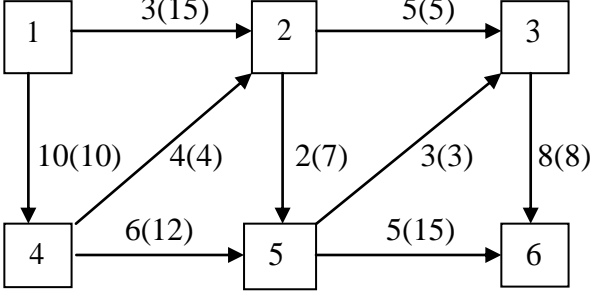
					<p>частях в день 30 штук – для базы B_1, 24 – базы B_2, 36 – для B_3 и 40 штук – базы B_4. Стоимость перевозки единицы продукции с i-го завода на j-ю базу заданы в таблице:</p> $\begin{pmatrix} 7 & 0 & 2 & 3 \\ 6 & 5 & 2 & 3 \\ 1 & 5 & 4 & 1 \end{pmatrix}.$ <p>20. Дана сеть (в скобках указаны пропускные способности дуг, перед скобками указаны заданные потоки). Требуется, расставляя пометки в графе с помощью алгоритма, описанного в теореме Форда–Фалкерсона, найти максимальный поток между вершиной с номером 1 и вершиной с максимальным номером. При этом если улучшенный поток окажется максимальным, то нужно указать то минимальное сечение, которому равен наш поток (если же улучшенный поток не окажется максимальным, то нужно снова его улучшать до тех пор, пока он не окажется максимальным).</p>  <pre> graph LR 1[1] -- "3(15)" --> 2[2] 1 -- "10(10)" --> 4[4] 2 -- "5(5)" --> 3[3] 2 -- "4(4)" --> 4 2 -- "2(7)" --> 5[5] 4 -- "6(12)" --> 5 5 -- "3(3)" --> 3 5 -- "5(15)" --> 6[6] 3 -- "8(8)" --> 6 </pre>
Методология и методы научного исследования	1	1	1	ОПК-1.2	<p>21. Замещение представления обыденного сознания точным научным понятием — это:</p> <ol style="list-style-type: none"> элиминация экспликация энтропия <p>22. К основным способам группировки источников в «Списке литературы» НЕ относится:</p> <ol style="list-style-type: none"> алфавитная группировка (в алфавитном порядке фамилий авторов) последовательная группировка (в порядке упоминания источников в тексте) произвольная группировка <p>23. Деление текста на части, графическое отделение этих частей друг от друга, использование заголовков и нумераций называется...</p> <ol style="list-style-type: none"> рубрикация текста редактирование текста структурирование текста <p>24. В объем курсовой работы Не входят:</p> <ol style="list-style-type: none"> Титульный лист, содержание Введение, заключение Список литературы, титульный лист Заключение, приложения <p>25. Правильным вариантом структуры реферата является:</p> <ol style="list-style-type: none"> Титульный лист – оглавление – введение – основное содержание – заключение – список литературы;

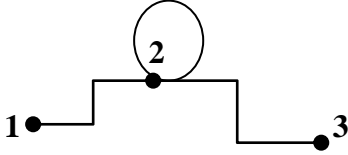
					b) Титульный лист – введение – оглавление – заключение; c) Титульный лист – оглавление – основное содержание – список литературы.
Информационные технологии в профессиональной деятельности	1	1	1	ОПК-1.2	26. Какой уровень является обобщенным представлением данных всех пользователей в абстрактной форме? a) Концептуальный; b) Оперативный; c) Модельный; d) Логический. 27. На этапе физического проектирования БД решаются вопросы? a) связанные с производительностью системы; b) с выбором технических средств; c) с целью большей эффективности системы; d) с выбором ПО. 28. локальная сеть в одном здании называется 29. Набор программных модулей для управления БД называется 30. путь перемещения документа в процессе его обработки называется...
Организация научных исследований	2	2	2	ОПК-1.2	31. Основу любой науки составляет... a) терминология, профессиональная лексика a. обычный разговорный язык 32. Метод научного познания, в основу которого положена процедура соединения различных элементов предмета в единое целое, систему, без чего невозможно действительно научное познание этого предмета: a) Анализ b) Синтез c) Индукция d) Дедукция 33. Физика, механика, химия, биология относятся к... 34. Целенаправленное познание, результаты которого выступают в виде системы понятий, законов и теорий, называется... 35. Определение объекта и предмета, цели и задач происходит на _____ этапе научного исследования.
Математические методы управления техническим состоянием	2, 3	2, 3	2, 3	ОПК-1.2	36. (выберите один вариант ответа)  Матрица смежности для графа G, изображённого на рисунке, имеет вид... Варианты ответов: 1) $\begin{pmatrix} 0 & 1 & 0 \\ 1 & 1 & 1 \\ 0 & 1 & 0 \end{pmatrix}$ 2) $\begin{pmatrix} 1 & 0 & 1 \\ 0 & 1 & 0 \\ 0 & 1 & 0 \end{pmatrix}$ 3) $\begin{pmatrix} 0 & 0 & 1 \\ 0 & 0 & 1 \\ 0 & 0 & 0 \end{pmatrix}$

4) $\begin{pmatrix} 0 & 0 & 0 \\ 1 & 1 & 0 \\ 0 & 1 & 0 \end{pmatrix}$

37. (выберите один вариант ответа)

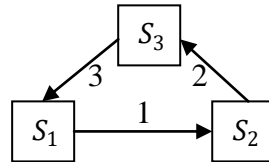

Финальная вероятность P_1 циклического марковского процесса с непрерывным временем, граф которого изображён на рисунке, равна...

Варианты ответов:

- 1) $\frac{6}{11}$
- 2) $\frac{3}{11}$
- 3) $\frac{2}{11}$
- 4) $\frac{1}{2}$

38. (выберите один вариант ответа)

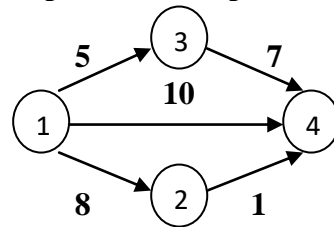

Для сетевого графика, изображённого на рисунке, длина критического пути равна...

Варианты ответов:

- 1) 9
- 2) 10
- 3) 31
- 4) 12

39. (выберите один вариант ответа)

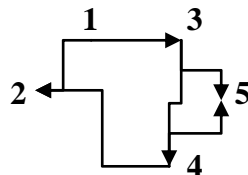

Для орграфа, изображённого на рисунке, полный путь может иметь вид...

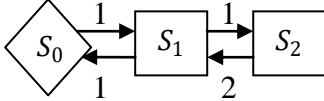
				<p>Варианты ответов:</p> <p>1) $l: 1 \rightarrow 2 \rightarrow 3 \rightarrow 4 \rightarrow 5$ 2) $l: 1 \rightarrow 2 \rightarrow 4 \rightarrow 5$ 3) $l: 1 \rightarrow 3 \rightarrow 5$ 4) $l: 1 \rightarrow 5$</p> <p>40 (выберите один вариант ответа)</p>  <p>Вероятность простоя P_0 СМО, граф которой изображён на рисунке, равна...</p> <p>Варианты ответов:</p> <p>1) $P_0 = \frac{1}{5}$ 2) $P_0 = \frac{2}{5}$ 3) $P_0 = \frac{3}{5}$ 4) $P_0 = \frac{4}{5}$</p>
<p>Методология и методы научного исследования</p>	<p>1</p>	<p>1</p>	<p>1</p>	<p>ОПК-1.3</p> <p>41. Подготовка текста выступления на процедуре защиты научного исследования включает в себя определенные действия. К ним НЕ относится:</p> <p>a) обдумывание содержания выступления b) разработка и написание плана выступления c) разработка и написание основного текста выступления d) заучивание текста и пробное оглашение e) согласование содержания выступления с членами комиссии</p> <p>42. Независимо от вида и характера вопроса оратору следует строго придерживаться основного принципа:</p> <p>a) отвечать на вопрос лишь в том случае, когда до конца ясна его суть b) отвечать на вопрос в любом случае</p> <p>43. Защита курсовой работы проводится комиссией из числа:</p> <p>a) преподавателей профилирующей кафедры b) преподавателей других кафедр</p> <p>44. Критериями оценки защиты письменной работы Не является:</p> <p>a) Полнота раскрытия темы b) Логичность изложения c) Запоминающийся внешний вид d) Правильность используемой лексики</p> <p>45. Рецензия обычно зачитывается:</p> <p>a) Перед защитой научной работы b) После защиты научной работы c) Не зачитывается совсем d) Зачитывается по особой просьбе</p> <p>46. Перечень книг и статей, использованных в работе – это...</p> <p>47. Процесс литературной обработки письменной работы для приведения ее содержания в соответствие с требованиями – это...</p> <p>48. Ряд предложений, расположенных в определенной последовательности и связанных друг с другом по смыслу и с помощью языковых средств – это...</p>

Информационные технологии в профессиональной деятельности	1	1	1	ОПК-1.3	<p>49. Уникальный идентификатор сущности?</p> <p>a) Домен; b) Ключ; c) Атрибут; d) Дескриптор.</p> <p>50. Цифра на конце связи означает?</p> <p>a) возможное количество экземпляров сущности; b) ее степень значимости; c) количество атрибут; d) дату создания.</p> <p>51. Какой поточный ресурс организации является концептуальным?</p> <p>a) Поток данных; b) Финансовый поток; c) Комплексный поток; d) Информационный поток.</p> <p>52. устойчивость к подделке обеспечивает</p> <p>53. Аналоговый сигнал это...</p> <p>54. для соединения локальных сетей друг с другом применяется</p>
Ресурсосберегающие технологии на предприятиях автомобильного транспорта	2	2	2	ОПК-1.3	<p>55. Для автомобилей общего назначения установлены следующие виды норм расхода топлива:</p> <p>1)на 100 км пробега 2)на 1000 км пробега 3)на 100 т × км пробега транспортной работы 4)на 1000 т × км пробега транспортной работы 5)на езду с грузом</p> <p>56. При определении ожидаемого расхода нефтепродуктов для легковых автомобилей необходимо учитывать:</p> <p>1)количество автомобилей 2)линейную норму расхода топлива на 100 км 3)норму расхода топлива на 100 тхкм транспортной работы 4)все перечисленное выше</p> <p>57. Линейные нормы расхода на 100 тхкм транспортной работы для грузовых автомобилей, работающих на бензине увеличиваются на:</p> <p>1)1,3л 2)2,0л 3)2,5л 4)3,0л</p> <p>58. Трение в присутствии смазки различают:</p> <p>59. Смазочные материалы должны отвечать следующим требованиям.....</p> <p>60. По способу получения масла бывают:</p>

Ключи к заданиям:

Дисциплина	Семестр изучения			Шифр индикатора	Ключи к заданиям
	ОФО	ЗФО	ОЗФО		
Методология и методы научного исследования	1	1	1	ОПК-1.1	1 d 2 a 3 a 4 b

					5 с 6 академического этикета 7 максимально четкой и разборчивой 8 факты 9 абстрагирование 10 предмет
Математические методы управления техническим состоянием	2, 3	2, 3	2, 3	ОПК-1.1	11. 2 12. 1 13. 1 14. 4 15. 2,4 16. $L_{min} = 140$ 17. $L_{min} = 135$
Методология и методы научного исследования	1	1	1	ОПК-1.2	21 б 22 с 23 а 24 а 25 а
Информационные технологии в профессиональной деятельности	1	1	1	ОПК-1.2	26. Логический 27. связанные с производительностью системы 28. Ethernet 29. СУБД 30. Маршрут документа
Организация научных исследований	2	2	2	ОПК-1.2	31. а 32. б 33. естественным наукам 34. научное исследование 35. подготовительном
Математические методы управления техническим состоянием	2, 3	2, 3	2, 3	ОПК-1.2	36. 1 37. 1 38. 4 39. 3 40. 2
Методология и методы научного исследования	1	1	1	ОПК-1.3	41 е 42 а 43 а 44 с 45 а 46 библиография 47 редактирование 48 текст
Информационные технологии в профессиональной деятельности	1	1	1	ОПК-1.3	49. Дескриптор 50. возможное количество экземпляров сущности 51. Информационный поток 52. повторяемость и идентифицируемость

					53. электромагнитные волны, характеризующиеся частотой колебания 54. Маршрутизатор
Ресурсосберегающие технологии на предприятиях автомобильного транспорта	2	2	2	ОПК-1.3	55-1; 56-3; 57-2; 58- Граничное, жидкостное; 59- Обладать всеми свойствами изложенными выше; 60- Дистиллятными и остаточными;

ОЦЕНОЧНЫЕ МАТЕРИАЛЫ ДЛЯ ПРОВЕРКИ СФОРМИРОВАННОСТИ КОМПЕТЕНЦИИ

Направление подготовки/специальность:

Код	23.04.03
Название	Эксплуатация транспортно-технологических машин и комплексов
Направленность/профиль	Техническая эксплуатация транспорта и автосервис
Шифр компетенции	ОПК-2
Название компетенции	Способен принимать обоснованные решения в области проектного и финансового менеджмента в сфере своей профессиональной деятельности

Индикаторы достижения компетенции:

Шифр индикатора	ОПК-2.1
Наименование индикатора	Владеет методологией оценки отдельных финансовых аспектов малых предприятий, функционирующих в сфере профессиональной деятельности
Шифр индикатора	ОПК-2.2
Наименование индикатора	Планирует бюджет предприятий различных форм собственности, функционирующих в сфере профессиональной деятельности
Шифр индикатора	ОПК-2.3
Наименование индикатора	Владеет опытом производственного менеджмента: расчета экономической и ресурсоэффективной составляющей при выполнении отдельных этапов решения экономических задач для предприятий, функционирующих в сфере профессиональной деятельности

Формирование компетенции:

Дисциплина	Семестр изучения			Шифр индикатора	Задания (тесты, вопросы, задачи, расчетные и ситуационные задачи, кейсы и т.д.)**
	ОФО	ЗФО	ОЗФО		
Стратегический менеджмент	1	1	1	ОПК-2.1	<p>1. Какие стратегии должны выбирать лидирующие фирмы, если отрасль идет к спаду:</p> <p>А) концентрированного роста; Б) интегрированного роста; В) диверсификации; Г) сокращения.</p> <p>2. Организация, использующая стратегическое управление, планирует свою деятельность исходя из того, что:</p> <p>А) окружение не будет изменяться; Б) в окружении не будет происходить качественных изменений; В) в окружении постоянно будут происходить изменения.</p> <p>3. К какой группе стратегии относятся стратегии, связанные в основном с изменением продукта и (или) рынка и не затрагивающие отрасль, положение фирмы внутри отрасли и технологию?</p> <p>А) концентрированного роста;</p>

				<p>Б) интегрированного роста; В) диверсификации; Г) сокращения.</p> <p>4. Какое из следующих утверждений вы считаете правильным:</p> <p>1) стратегическое управление – новая прогрессивная форма управления, поэтому организации могут перейти к ней легко и быстро; 2) переход к стратегическому управлению требует определенных затрат времени, но не ресурсов; 3) для того чтобы в организации начал осуществляться процесс стратегического управления, требуются огромные усилия; 4) переход к стратегическому управлению требует больших затрат времени и ресурсов.</p> <p>5. Какие из следующих утверждений вы считаете верными:</p> <ul style="list-style-type: none"> • существуют оптимальные для всех фирм стратегии; • процесс выработки стратегии для каждой фирмы уникален; • фирмы должны использовать единые методы стратегического управления; • при выработке стратегии фирмы учитывают некоторые обобщенные принципы. <ol style="list-style-type: none"> 1) первое; 2) второе; 3) третье; 4) четвертое. <p>6. Перенос центра внимания высшего руководства фирмы на окружение с целью своевременного реагирования на происходящие в нем изменения характерен для перехода от:</p> <p>1) текущего планирования к долгосрочному; 2) стратегического планирования к стратегическому управлению; 3) долгосрочного планирования к стратегическому.</p> <p>7. Миссия организации сформулирована следующим образом: «Организация существует для производства товаров и услуг с целью получения дохода от их реализации». Такая формулировка миссии характерна для:</p> <p>1) стратегического управления; 2) оперативного управления; 3) обоих видов управления.</p> <p>8. Что является характерным для менеджеров при стратегическом управлении:</p> <p>1) ориентация внутрь организации; 2) поиск путей более эффективного использования ресурсов; 3) поиск новых возможностей в конкурентной борьбе; 4) отслеживание и адаптация к изменениям в окружении; 5) ориентация на внешнюю среду.</p> <p>9. Какие из следующих положений характерны для принципов управления персоналом в рамках стратегического управления:</p> <p>1) работники — это ресурс организации; 2) персонал — это исполнители отдельных работ и функций; 3) работники — основа организации; 4) работники — основная ценность организации; 5) персонал — это источник благополучия фирмы.</p> <p>10. Эффективность деятельности и управления предприятием определяется прибыльностью и</p>
--	--	--	--	---

					<p>рациональностью использования производственного потенциала. Такая оценка эффективности характерна для:</p> <ol style="list-style-type: none"> 1) стратегического управления; 2) оперативного управления; 3) текущего управления.
Оценка эффективности инвестиционных проектов	3	3	4	ОПК-2.1	<p>11. К элементам инфраструктуры научно-прикладного проекта относят:</p> <ol style="list-style-type: none"> а) бизнес-инкубатор, технопарк, команду проекта, заказчика проекта, инвесторов; б) нормативно-правовые акты, команду проекта, университет, технопарк, центры коллективного пользования; в) региональный фонд поддержки малого бизнеса, бизнес-инкубатор, заказчика проекта, банки, лизинговые компании; г) бизнес-акселератор, технопарк, центр международного сотрудничества и под держки инноваций, инновационный центр. <p>12. К основному критерию присвоения муниципальному образованию статуса наукограда относят:</p> <ol style="list-style-type: none"> а) наличие университета; б) наличие градообразующего научно-производственного комплекса; в) наличие университета и академгородка; г) наличие конструкторских бюро и научных организаций; д) варианты а), г). <p>13. Какие научно-исследовательские направления не вошли в перечень основных направлений научно-прикладного центра «Сколково»?</p> <ol style="list-style-type: none"> а) энергоэффективность и энергосбережение, в том числе разработка научно-прикладных энергетических технологий; б) ядерные технологии; в) космические технологии — прежде всего в области телекоммуникаций и навигационных систем (в том числе создание соответствующей наземной инфраструктуры); г) технологии получения и обработки функциональных наноматериалов; д) медицинские технологии в области разработки оборудования, лекарственных средств; е) стратегические компьютерные технологии и программное обеспечение; ж) технологии мониторинга и прогнозирования состояния окружающей среды, предотвращения и ликвидации ее загрязнения. <p>14. К целевым показателям реализации Стратегии научно-прикладного развития РФ на период до 2020 года относили:</p> <ol style="list-style-type: none"> а) повышение внутренних затрат на исследования и разработки до 4,5—5% ВВП к 2020 г.; б) повышение внутренних затрат на исследования и разработки до 2,5—3% ВВП к 2020 г.; в) повышение внутренних затрат на исследования и разработки до 3,5—4% ВВП к 2020 г.; г) повышение внутренних затрат на исследования и разработки до 2% ВВП к 2020 г. <p>15. Идентификация рисков проекта в соответствии со стандартом РМВОК (2013)-это:</p> <ol style="list-style-type: none"> а) определение рисков, способных повлиять на проект, и документирование их характеристик; б) расположение рисков по степени их приоритета для дальнейшего анализа; в) количественный анализ вероятности возникновения и влияния последствий рисков на проект; г) разработка возможных вариантов и действий, способствующих повышению благоприятных возможностей и снижению угроз для достижения целей проекта; д) варианты а), б).

				<p>16. В сертификации специалистов по управлению проектами по модели IPMA уровень D требует продемонстрировать:</p> <p>а) умение руководить всеми портфелями проектов организации, т.е. опыт работы минимум 5 лет управления проектами, программами и портфелями;</p> <p>б) высокий уровень знаний во всех областях управления проектами; претендент может выступать в качестве члена команды управления проектом, администратора проекта;</p> <p>в) умение управлять комплексными проектами, 5-летний опыт управления проектами, из которых не менее 3 лет — опыт ответственного за руководство сложными проектами;</p> <p>г) высокий уровень знаний во всех областях управления проектами, опыт управления проектами — 3 года, опыт руководства — год;</p> <p>д) умение руководить несложными проектами, опыт управления проектами — не менее 5 лет.</p> <p>17. Процессная инновация — это:</p> <p>а) внедрение нового или значительно улучшенного способа производства или доставки продукта;</p> <p>б) введение в употребление товара или услуги, являющихся новыми либо значительно улучшенными по части их свойств или способов использования;</p> <p>в) применение нового маркетингового метода вкупе со значительными изменениями в дизайне или упаковке продукта, а также рекламные мероприятия по продвижению проекта;</p> <p>г) внедрение нового организационного метода в деловой практике бизнеса, в организации рабочих мест и организации производства.</p> <p>18. Пронумеруйте, в какой последовательности, согласно вашему представлению, должно проходить инвестиционное проектирование:</p> <p>а) маркетинговый этап;</p> <p>б) производственно-технический этап;</p> <p>в) финансовое обоснование</p> <p>19. Верно ли утверждение: «Новое юрлицо создается для реализации инвестиционного проекта, в том числе и по причине удобства контроля над денежными потоками, инициируемыми проектом»?</p> <p>а) да, это верное утверждение;</p> <p>б) нет, это неверное утверждение.</p> <p>20. На каком этапе инвестиционного проектирования детерминируется цена продукта, планируемого к производству по проекту?</p> <p>а) на маркетинговом этапе;</p> <p>б) на производственно-техническом этапе;</p> <p>в) в ходе финансового обоснования.</p>
Стратегический менеджмент	1	1	1	<p>ОПК-2.2</p> <p>21. Организация, использующая стратегическое управление, планирует свою деятельность исходя из того, что:</p> <p>1) окружение не будет изменяться;</p> <p>2) в окружении не будет происходить качественных изменений;</p> <p>3) в окружении постоянно будут происходить изменения.</p> <p>22. При стратегическом управлении планы организации:</p> <p>1) предусматривают только конкретные действия в настоящем и будущем;</p> <p>2) базируются на четко известном и неизменном конечном состоянии;</p> <p>3) фиксируют желаемое в будущем состояние организации;</p>

				<p>4) позволяют организации реагировать на изменения в окружении.</p> <p>23. Определение степени концентрации продаж и прибыли фирмы в одной стратегической зоне хозяйствования помогает:</p> <ol style="list-style-type: none"> 1) оценить стратегическую уязвимость фирмы; 2) оценить эффект синергии; 3) осуществить балансирование стратегических зон хозяйствования на различных стадиях жизненного цикла. <p>24. Большая эффективность труда вследствие специализации по видам и методам работы, технологических инноваций в производственных процессах, оптимальной загрузки оборудования, более полного использования ресурсов, внедрения новых концепций товара является эффектом:</p> <ol style="list-style-type: none"> 1) масштаба производства; 2) кривой опыта; 3) масштаба деятельности; 4) синергии. <p>25. Какое из следующих утверждений вы считаете правильным:</p> <ul style="list-style-type: none"> • стратегическое управление — новая прогрессивная форма правления, поэтому организации могут перейти к ней легко и быстро; • переход к стратегическому управлению требует определенных затрат времени, но не ресурсов; • для того чтобы в организации начал осуществляться процесс стратегического управления, требуются огромные усилия; • переход к стратегическому управлению требует больших затрат времени и ресурсов. <ol style="list-style-type: none"> 1) первое; 2) второе; 3) первое и второе; 4) второе и третье; 5) третье; 6) третье и четвертое; 7) четвертое. <p>26. Явление, когда доходы от совместного использования ресурсов превышают сумму доходов от раздельного использования те же ресурсов, называют эффектом:</p> <ol style="list-style-type: none"> 1) масштаба производства; 2) кривой опыта; 3) масштаба деятельности; 4) синергии. <p>27. Какова последовательность действий в рамках стратегического управления?</p> <ol style="list-style-type: none"> 1) определение целей — определение миссии — выбор стратегии; 2) выбор стратегии — определение миссии — определение целей; 3) определение миссии — определение целей — выбор стратегии; 4) определение миссии — выбор стратегии — определение целей.
--	--	--	--	---

					<p>28. Конкурентные преимущества, связанные с наличием дешевой рабочей силы, доступностью источников сырья, относятся к конкурентным преимуществам:</p> <ol style="list-style-type: none"> 1) высокого ранга; 2) низкого ранга. <p>29. Какие из перечисленных факторов определяют конкурентную силу поставщика организации:</p> <ol style="list-style-type: none"> 1) уровень специализации поставщика; 2) концентрированность поставщика на работе с конкретными клиентами; 3) темпы инфляции и нормы налогообложения; 4) все перечисленные факторы. <p>30. Конкурентная среда организации определяется:</p> <ol style="list-style-type: none"> 1) только внутриотраслевыми конкурентами; 2) внутриотраслевыми конкурентами, производящими аналогичную продукцию; 3) фирмами, производящими замещающий продукт; 4) только фирмами, которые могут выйти на рынок с тем же продуктом.
Оценка эффективности инвестиционных проектов	3	3	4	ОПК-2.2	<p>31. Срок реализации научно-прикладного проекта малого научно-прикладного предприятия в бизнес-акселераторе, как правило, составляет:</p> <ol style="list-style-type: none"> а) до 6 месяцев; б) до 2 лет; в) до 3 лет; г) до 5 лет. <p>32. Предельная сумма мини-гранта фонда «Сколково» и минимальная сумма де нежных средств, привлекаемая от соинвестора (в % от бюджета проекта), составляет:</p> <ol style="list-style-type: none"> а) 1,5 млн руб. и 0%; б) 3 млн руб. и 0%; в) 5 млн руб. и 10%; г) 5 млн руб. и 0%; д) 10 млн руб. и 10%. <p>33. Какие ограничения необходимо учитывать для проекта строительства гостиницы в большом городе?</p> <ol style="list-style-type: none"> а) политические, финансовые, нормативно-технические, социальные, временные, уровень качества; б) социальные, финансовые, образовательные, временные, политические, демографические; в) нормативно-технические, финансовые, социальные, уровень качества, политические, экологические; г) религиозные, финансовые, социальные, политические, экологические, патентные. <p>34. К жестким ограничениям, оказывающим влияние на проект, необходимо отнести:</p> <ol style="list-style-type: none"> а) наличие необходимого персонала для проекта, экономическая и политическая ситуация в стране, время, необходимое для реализации проекта; б) бюджет проекта, экономическая и политическая ситуация в стране, законодательные и нормативные акты; в) экономическая и политическая ситуация в стране, техногенные факторы, природные факторы;

				<p>г) время, необходимое для реализации проекта, бюджет проекта, наличие не обходимого персонала для проекта.</p> <p>35. Период реализации долгосрочных крупномасштабных научно-прикладных проектов составляет:</p> <p>а) более 5 лет;</p> <p>б) от года до 3 лет;</p> <p>в) год;</p> <p>г) до 4 лет.</p> <p>36. Определите тип инновации проекта по созданию нового лекарственного препарата:</p> <p>а) базисная и псевдоинновация;</p> <p>б) улучшающая и псевдоишювация;</p> <p>в) базисная и улучшающая;</p> <p>г) базисная;</p> <p>д) улучшающая;</p> <p>е) псевдоинновация.</p> <p>37. Определите признаки научно-прикладного проекта в рамках концепции жизненного цикла:</p> <p>а) стоимость и вовлечение персонала малы на старте, растут по ходу проекта и резко падают по мере завершения;</p> <p>б) стоимость и вовлечение персонала значительны на старте, уменьшаются по ходу проекта и резко падают по мере его завершения;</p> <p>в) степень вероятности успешного выполнения проекта вначале наименее низка и, таким образом, наиболее высока неопределенность;</p> <p>г) степень вероятности успешного выполнения проекта вначале значительна и, таким образом, наиболее высока неопределенность;</p> <p>д) возможность заинтересованных сторон проекта влиять на его результаты и конечные затраты наиболее высока на старте и значительно падает в дальнейшем;</p> <p>е) возможность заинтересованных лиц проекта влиять на его результаты и конечные затраты мала на старте и значительно падает в дальнейшем</p> <p>38. Существует ли жестко определенная структура бизнес-плана?</p> <p>а) да, существует;</p> <p>б) нет, не существует.</p> <p>39. Какой из разделов бизнес-плана завершает его составление?</p> <p>а) резюме;</p> <p>б) компания-инициатор проекта;</p> <p>в) описание проекта;</p> <p>г) маркетинговый план;</p> <p>д) план персонала;</p> <p>е) производственный план;</p> <p>ж) финансовый план.</p> <p>40. Верно ли утверждение: бизнес-план должен быть представлен в стиле литературного произведения, чтобы заинтересовать потенциальных инвесторов?</p> <p>а) да, это верное утверждение;</p> <p>б) нет, это неверное утверждение.</p>	
Стратегический	1	1	1	ОПК-2.3	41. В процессе структурированного наблюдения:

менеджмент				<p>1) исследуются и фиксируются только те виды поведения, которые заранее определены, а все остальные игнорируются; 2) фиксируются все виды поведения изучаемого объекта в конкретной ситуации.</p> <p>42. К какой составляющей SWOT-анализа относится следующий набор показателей, характеризующих положение фирмы:</p> <ul style="list-style-type: none"> • хорошая репутация; • расширение производственной линии; • вертикальная интеграция; • удовлетворение своим положением относительно конкурирующих фирм. <p>1) сильные стороны; 2) слабые стороны; 3) возможности; 4) угрозы.</p> <p>43. Повторные исследования с одинаковой структурой выборки и каждый раз с одними и теми же участниками, отбирающимися по специальной методике, являются:</p> <p>1) мониторингом; 2) панельными исследованиями; 3) бенчмаркингом.</p> <p>44. Для школы человеческих отношений характерны:</p> <p>1) содержательные теории мотивации; 2) процессуальные теории мотивации; 3) теория справедливости Адамса.</p> <p>45. В ситуации, когда сотрудники не готовы к разрешению задачи, но хотят научиться ее выполнять, наиболее целесообразным стилем лидерства в соответствии с моделью Херши—Бланшарда является:</p> <p>1) инструктирование; 2) делегирование; 3) поддержка; 4) привлечение.</p> <p>46. Миссия организации:</p> <p>1) дает конкретные указания относительно вида и сроков деятельности; 2) задает основные направления движения организации; 3) определяет отношение организации к процессам внутри и вовне ее.</p> <p>47. Для каких целей организации характерна наибольшая детализация и конкретизация?</p> <p>1) для краткосрочных; 2) для среднесрочных; 3) для долгосрочных.</p>
------------	--	--	--	--

					<p>48. Цели организации должны: 1) задавать общие направления функционирования организации; 2) четко и конкретно фиксировать конечное состояние; 3) задавать конкретные сроки выполнения; 4) определять ответственных за достижение определенных целей.</p> <p>49. К какой группе стратегий относятся стратегии, связанные в основном с изменением продукта и (или) рынка и не затрагивающие отрасль, положение фирмы внутри отрасли и технологию: 1) концентрированного роста; 2) интегрированного роста; 3) диверсификации; 4) сокращения.</p> <p>50. Какой тип стратегии (из группы стратегии концентрированного роста) выбрала фирма, прилагающая большие усилия в области маркетинга и стремящаяся завоевать лучшие позиции с данным продуктом на данном рынке: 1) стратегию развития рынка; 2) стратегию развития продукта; 3) стратегию проникновения на рынок.</p>
Оценка эффективности инвестиционных проектов	3	3	4	ОПК-2.3	<p>51. Заинтересованные стороны проекта — это: а) менеджер проекта, руководитель компании, инвестор проекта, заказчик проекта, местный житель; б) команда проекта, руководитель проекта, заказчик проекта, инвестор проекта, инициатор проекта; в) государственный служащий, заказчик проекта, инвестор проекта, руководитель подразделения компании, сотрудник компании-контрагента; г) бухгалтер компании, маркетолог компании-контрагента, команда проекта, инициатор проекта, государственный служащий; д) все ответы верны.</p> <p>52. Последовательная разработка проекта — это: а) формулирование проекта по этапам; б) ориентация на достижение целей проекта; в) подготовка описания работ проекта, которые необходимо выполнить; г) разработка бюджета проекта и плана работ; д) нет правильного ответа.</p> <p>53. Для анализа заинтересованных сторон проекта применяется: а) матрица власти/влияния, группирующая заинтересованные стороны на основе их платежеспособности и возможного участия в проекте; б) матрица власти/интересов, группирующая заинтересованные стороны на основе их уровня полномочий и уровня заинтересованности в отношении результатов проекта; в) модель особенностей, описывающая классы заинтересованных сторон в зависимости от их платежеспособности и легитимности; г) нет правильных ответов.</p> <p>54. Разработку плана проекта в соответствии со стандартом <i>PMBOK (2013)</i> от носят к области</p>

				<p>знаний:</p> <p>а) управление содержанием проекта;</p> <p>б) управление интеграцией проекта;</p> <p>в) управление заинтересованными сторонами проекта;</p> <p>г) управление сроками проекта;</p> <p>д) управление коммуникациями проекта;</p> <p>е) управление человеческими ресурсами проекта.</p> <p>55. Планирование научно-прикладного проекта осуществляется:</p> <p>а) на этапе инициации и разработки проекта;</p> <p>б) на всех этапах жизненного цикла;</p> <p>в) на этапе реализации проекта;</p> <p>г) только на этапе инициации.</p> <p>56. На этапе инициации научно-прикладного проекта:</p> <p>а) осуществляется подготовка детального плана управления проектом, определяются субъекты и объекты инвестиций, проводится контроль выполнения плановых заданий, мероприятий и работ;</p> <p>б) формулируется идея и концепция проекта, намечаются пути достижения цели, готовится приблизительный план основных мероприятий, определяются субъекты и объекты инвестиций;</p> <p>в) готовится план управления проектом, увязанный по времени, ресурсам, исполнителям с комплексом заданий, мероприятий и работ с целью реализации проекта. Определяется организационная структура, подбираются специалисты, формируется проектная команда;</p> <p>г) формулируется идея и концепция проекта, разрабатывается детальный план проекта, подбираются специалисты, формируется проектная команда, проводится конкурсный отбор потенциальных контрагентов проекта и готовится контрактная документация;</p> <p>д) варианты б), в).</p> <p>57. Ключевая веха этапа инициации научно-прикладного проекта — это:</p> <p>а) устав проекта;</p> <p>б) прототип продукта проекта;</p> <p>в) базовый план по стоимости;</p> <p>г) продукт проекта;</p> <p>д) план управления проектом.</p> <p>58. Адаптивные жизненные циклы разрабатываются для того, чтобы:</p> <p>а) сохранить высокую степень влияния заинтересованных сторон и низкую стоимость изменений на протяжении всего жизненного цикла проекта;</p> <p>б) сохранить низкую степень влияния заинтересованных сторон и низкую стоимость изменений на протяжении всего жизненного цикла проекта;</p> <p>в) сохранить высокую степень влияния заинтересованных сторон и высокую стоимость изменений на протяжении всего жизненного цикла проекта;</p> <p>г) сохранить низкую степень влияния заинтересованных сторон и высокую стоимость изменений на протяжении всего жизненного цикла проекта.</p> <p>59. Какова степень формализованности бизнес-плана как экономического документа?</p> <p>а) формализован;</p> <p>б) неформализован.</p> <p>60. Какой из основных видов бизнес-планов определяется как стратегический или оперативный план организации, подкрепленный экономическими расчетами?</p>
--	--	--	--	---

					а) бизнес-план развития предприятия; б) бизнес-план инвестиционного проекта; в) бизнес-план финансового оздоровления.
--	--	--	--	--	---

Ключи к заданиям:

Дисциплина	Семестр изучения			Шифр индикатора	Ключи к заданиям
	ОФО	ЗФО	ОЗФО		
Стратегический менеджмент	1	1	1	ОПК-2.1	1. Ответ: «А» 2. Ответ: «Б», «В» 3. Ответ: «А» 4. Ответ: «1», «2» 5 – 2,4; 6 – 3; 7 – 2; 8 – 3,4; 9 – 3,4; 10 – 2;
Оценка эффективности инвестиционных проектов	3	3	4	ОПК-2.1	11. г 12. б 13. г, ж 14. б 15. а 16. б 17. а 18. а, б, в 19. а 20. а
Стратегический менеджмент	1	1	1	ОПК-2.2	21 – 3; 22 – 4; 23 – 1; 24 – 2; 25 – 6; 26 – 4; 27 – 3; 28 – 2; 29 – 1,2; 30 – 2,3;
Оценка эффективности инвестиционных проектов	3	3	4	ОПК-2.2	31. а 32. г 33. а 34. в 35. а

					36. в 37. а, в, д 38. б 39. а 40. б
Стратегический менеджмент	1	1	1	ОПК-2.3	41 – 1; 42 – 1; 43 – 2; 44 – 1; 45 – 3; 46 – 2,3; 47 – 1; 48 – 2,3; 49 – 1; 50 – 1;
Оценка эффективности инвестиционных проектов	3	3	4	ОПК-2.3	51. б 52. а 53. б 54. б 55. б 56. б 57. а 58. а 59. б 60. а

ОЦЕНОЧНЫЕ МАТЕРИАЛЫ ДЛЯ ПРОВЕРКИ СФОРМИРОВАННОСТИ КОМПЕТЕНЦИИ

Направление подготовки/специальность:

Код	23.04.03
Название	Эксплуатация транспортно-технологических машин и комплексов
Направленность/профиль	Техническая эксплуатация транспорта и автосервис
Шифр компетенции	ОПК-3
Название компетенции	Способен управлять жизненным циклом инженерных продуктов с учетом экономических, экологических и социальных ограничений

Индикаторы достижения компетенции:

Шифр индикатора	ОПК-3.1
Наименование индикатора	Способен осуществлять профессиональную деятельность с учетом экономических ограничений на всех этапах транспортных процессов
Шифр индикатора	ОПК-3.2
Наименование индикатора	Способен осуществлять профессиональную деятельность с учетом экологических ограничений на всех этапах транспортных процессов
Шифр индикатора	ОПК-3.3
Наименование индикатора	Способен осуществлять профессиональную деятельность с учетом социальных и других ограничений на всех этапах транспортных процессов

Формирование компетенции:

Дисциплина	Семестр изучения			Шифр индикатора	Задания (тесты, вопросы, задачи, расчетные и ситуационные задачи, кейсы и т.д.)**
	ОФО	ЗФО	ОЗФО		
Стратегический менеджмент	1	1	1	ОПК-3.1	<p>1. Какие компоненты являются основными составляющими стратегического плана?</p> <p>2. Что является характерным для менеджеров при стратегическом управлении?</p> <p>А) ориентация внутрь организации;</p> <p>Б) поиск путей более эффективного использования ресурсов;</p> <p>В) поиск новых возможностей в конкурентной борьбе;</p> <p>Г) отслеживание и адаптация к изменениям в окружении;</p> <p>Д) ориентация на внешнюю среду.</p> <p>3. Большая эффективность труда вследствие специализации по видам и методам работы, технологических инноваций в произв. процессах, оптимальной загрузки оборудования, рационального использования ресурсов, внедрения новых концепций товара является эффектом:</p> <p>А) масштаба производства;</p> <p>Б) кривой опыта;</p> <p>В) масштаба деятельности;</p> <p>Г) синергии.</p>

				<p>4. Повторные исследования с одинаковой структурой выборки и каждый раз с одними и теми же участниками, отбирающимися по специальной методике, являются:</p> <ol style="list-style-type: none"> 1) мониторингом; 2) панельными исследованиями; 3) бенчмаркингом. <p>5. Стратегия – это:</p> <ol style="list-style-type: none"> А) управление персоналом организации; Б) выбор уровней управления; В) план деятельности по распределению ограниченных ресурсов во времени для достижения целей организации; Г) система последовательных решений задач обеспечивающих перспективное движение организации к поставленной цели с учетом изменений внешней и внутренней среды. <p>6. Объектами стратегического менеджмента являются:</p> <ol style="list-style-type: none"> А) исследование и развитие; Б) производство; В) мотивация; Г) маркетинг; Д) различные виды стратегий организации. <p>7. Основными типами наступательной стратегии являются:</p> <ol style="list-style-type: none"> А) противостояние сильным сторонам конкурента или превышение их; Б) покупка предприятий конкурента; В) физическое недопущение конкурента на рынок; Г) захват незанятых рыночных пространств; Д) партизанская война (наступление - отход); Е) использование слабых сторон конкурента; Ж) активизация и одновременное наступление фирмы на конкурента по нескольким направлениям, фронтам. <p>8. Для школы человеческих отношений характерны:</p> <ol style="list-style-type: none"> А) содержательные теории мотивации; Б) процессуальные теории мотивации; В) теория справедливости Адамса. <p>9. Виды корпоративной стратегии диверсификации включают:</p> <ol style="list-style-type: none"> А) поглощение; Б) диверсификацию в родственные отрасли; В) диверсификацию в неродственные отрасли; Г) стратегию свертывания и ликвидации; Д) стратегию приватизации; Е) стратегию многонациональной диверсификации; Ж) стратегию реструктурирования, восстановления и экономии. <p>10. Основные условия выполнения стратегии – это:</p> <ol style="list-style-type: none"> А) формирование квалификационных и перспективных кадров; Б) подбор и эффективное использование персонала; В) усиление конкурентных преимуществ фирмы; Г) приведение организационной структуры в соответствии со стратегией развития фирмы;
--	--	--	--	--

Оценка эффективности инвестиционных проектов	3	3	4	ОПК-3.1	<p>Д) повышение роли первого руководителя фирмы.</p> <p>11. Объем производства за весь плановый срок реализации проекта должен:</p> <p>а) превосходить объем возможных продаж;</p> <p>б) совпадать с объемом возможных продаж;</p> <p>в) быть немного меньше объема возможных продаж.</p> <p>12. Итогом финансового этапа разработки бизнес-плана развития предприятия является:</p> <p>а) прогноз основных финансовых коэффициентов;</p> <p>б) прогноз свободных денежных потоков предприятия;</p> <p>в) планирование полных денежных потоков;</p> <p>г) оценка проекта.</p> <p>13. Риск проекта в соответствии со стандартом <i>PMBOK</i> (2013):</p> <p>а) угроза (или возможность), которая может влиять на достижение поставленных целей проекта;</p> <p>б) неопределенное событие или набор обстоятельств, которые будут иметь воздействие на достижение поставленных целей, если случатся;</p> <p>в) неопределенное событие или условие, которое в случае, если оно имеет место, позитивно или негативно воздействует на задачи проекта;</p> <p>г) комбинация вероятностей возникновения события и его последствий на цели проекта;</p> <p>д) опасность того, что нежелательное событие проявится.</p> <p>14. В соответствии со стандартом <i>PMBOK</i> (2013) в раздел «Управление содержанием проекта» входят следующие процессы:</p> <p>а) составление плана управления содержанием проекта, сбор требований, определение содержания, создание иерархической структуры работ, подтверждение содержания, контроль содержания;</p> <p>б) определение цели, определение содержания, создание иерархической структуры работ, подтверждение содержания, контроль содержания;</p> <p>в) определение цели, сбор требований, определение содержания, создание иерархической структуры работ, контроль содержания;</p> <p>г) определение целей и задач, сбор требований, определение содержания, создание иерархической структуры работ, контроль содержания.</p> <p>15. Инновационный проект представлен следующим набором работ с заданной продолжительностью.</p> <table border="1" data-bbox="837 1198 2136 1554"> <thead> <tr> <th>Работа</th> <th>Предшествующая работа</th> <th>Продолжительность работы (недели)</th> </tr> </thead> <tbody> <tr> <td>A</td> <td></td> <td>2</td> </tr> <tr> <td>B</td> <td>-</td> <td>2</td> </tr> <tr> <td>C</td> <td>-</td> <td>3</td> </tr> <tr> <td>D</td> <td>A</td> <td>5</td> </tr> <tr> <td>E</td> <td>A</td> <td>2</td> </tr> <tr> <td>F</td> <td>B</td> <td>3</td> </tr> <tr> <td>G</td> <td>C</td> <td>3</td> </tr> </tbody> </table>	Работа	Предшествующая работа	Продолжительность работы (недели)	A		2	B	-	2	C	-	3	D	A	5	E	A	2	F	B	3	G	C	3
Работа	Предшествующая работа	Продолжительность работы (недели)																											
A		2																											
B	-	2																											
C	-	3																											
D	A	5																											
E	A	2																											
F	B	3																											
G	C	3																											

<i>H</i>	<i>E \ F</i>	4
<i>I</i>	<i>E; F</i>	3
<i>M</i>	<i>G</i>	4
<i>N</i>	<i>Г, М</i>	4
<i>K</i>	<i>D; H</i>	5

Требуется построить сетевой график и диаграмму Ганта, а также определить:

- критический путь инновационного проекта;
- время завершения проекта;
- на какое время можно отложить работу *D* без отсрочки завершения проекта в целом;
- можно ли отложить выполнение работы *K* без отсрочки завершения проекта в целом.

16. Инновационный проект представлен следующим набором работ с заданной продолжительностью.

Работа	Предшествующая работа	Продолжительность работы (недели)
<i>A</i>	-	3
<i>B</i>	-	6
<i>C</i>	<i>A</i>	2
<i>D</i>	<i>B; C</i>	5
<i>E</i>	<i>D</i>	4
<i>F</i>	<i>E</i>	3
<i>G</i>	<i>B; C</i>	9
<i>H</i>	<i>F; G</i>	3

Требуется построить сетевой график и диаграмму Ганта, а также определить:

- критический путь инновационного проекта;
- время завершения проекта;
- на сколько недель можно отложить работу *F* без отсрочки завершения проекта в целом;
- можно ли отложить выполнение работы *C* без отсрочки завершения проекта в целом.

17. Необходимо проанализировать следующую сеть инновационного проекта. Предположим, что для нее представлены следующие оценки продолжительности работ:

Работа	Непосредственный предшественник	Оптимистическое время (<i>a</i>), нед.	Наиболее вероятное время (<i>m</i>), нед.	Пессимистическое время (<i>b</i>), нед.
<i>A</i>	-	2	5	6

<i>B</i>	-	2,5	3	3,5
<i>C</i>	<i>A</i>	6	7	8
<i>D</i>	<i>A</i>	5	5,5	9
<i>E</i>	<i>B</i>	5	7	9
<i>F</i>	<i>D;E</i>	2	3	4
<i>G</i>	<i>D;E</i>	8	10	12
<i>H</i>	<i>C;F</i>	6	7	14

Требуется определить:

- ожидаемую продолжительность проекта;
- вероятность того, что проект будет завершен за 21 неделю;
- вероятность того, что проект будет завершен за 25 недель.

18. К целевым показателям реализации Стратегии научно-прикладного развития РФ на период до 2020 года относили:

- а) повышение внутренних затрат на исследования и разработки до 4,5—5% ВВП к 2020 г.;
- б) повышение внутренних затрат на исследования и разработки до 2,5—3% ВВП к 2020 г.;
- в) повышение внутренних затрат на исследования и разработки до 3,5—4% ВВП к 2020 г.;
- г) повышение внутренних затрат на исследования и разработки до 2% ВВП к 2020 г.

19. Предельная сумма мини-гранта фонда «Сколково» и минимальная сумма де нежных средств, привлекаемая от соинвестора (в % от бюджета проекта), составляет:

- а) 1,5 млн руб. и 0%;
- б) 3 млн руб. и 0%;
- в) 5 млн руб. и 10%;
- г) 5 млн руб. и 0%;
- д) 10 млн руб. и 10%.

20. На этапе инициации научно-прикладного проекта:

- а) осуществляется подготовка детального плана управления проектом, определяются субъекты и объекты инвестиций, проводится контроль выполнения плановых заданий, мероприятий и работ;
- б) формулируется идея и концепция проекта, намечаются пути достижения цели, готовится приблизительный план основных мероприятий, определяются субъекты и объекты инвестиций;
- в) готовится план управления проектом, увязанный по времени, ресурсам, исполнителям с комплексом заданий, мероприятий и работ с целью реализации проекта. Определяется организационная структура, подбираются специалисты, формируется проектная команда;
- г) формулируется идея и концепция проекта, разрабатывается детальный план проекта, подбираются специалисты, формируется проектная команда, проводится конкурсный отбор потенциальных контрагентов проекта и готовится контрактная документация;
- д) варианты б), в).

Оценка эффективности инвестиционных проектов

3

3

4

ОПК-3.2

21. К жестким ограничениям, оказывающим влияние на проект, необходимо отнести:

- а) наличие необходимого персонала для проекта, экономическая и политическая ситуация в стране, время, необходимое для реализации проекта;
- б) бюджет проекта, экономическая и политическая ситуация в стране, законодательные и нормативные акты;

				<p>в) экономическая и политическая ситуация в стране, техногенные факторы, природные факторы;</p> <p>г) время, необходимое для реализации проекта, бюджет проекта, наличие не обходимого персонала для проекта.</p> <p>22. К элементам инфраструктуры научно-прикладного проекта относят:</p> <p>а) бизнес-инкубатор, технопарк, команду проекта, заказчика проекта, инвесторов;</p> <p>б) нормативно-правовые акты, команду проекта, университет, технопарк, центры коллективного пользования;</p> <p>в) региональный фонд поддержки малого бизнеса, бизнес-инкубатор, заказчика проекта, банки, лизинговые компании;</p> <p>г) бизнес-акселератор, технопарк, центр международного сотрудничества и под держки инноваций, инновационный центр.</p> <p>23. Период реализации долгосрочных крупномасштабных научно-прикладных проектов составляет:</p> <p>а) более 5 лет;</p> <p>б) от года до 3 лет;</p> <p>в) год;</p> <p>г) до 4 лет.</p> <p>24. К основному критерию присвоения муниципальному образованию статуса наукограда относят:</p> <p>а) наличие университета;</p> <p>б) наличие градообразующего научно-производственного комплекса;</p> <p>в) наличие университета и академгородка;</p> <p>г) наличие конструкторских бюро и научных организаций;</p> <p>д) варианты а), г).</p> <p>25. Определите признаки научно-прикладного проекта в рамках концепции жизненного цикла:</p> <p>а) стоимость и вовлечение персонала малы на старте, растут по ходу проекта и резко падают по мере завершения;</p> <p>б) стоимость и вовлечение персонала значительны на старте, уменьшаются по ходу проекта и резко падают по мере его завершения;</p> <p>в) степень вероятности успешного выполнения проекта вначале наименее низка и, таким образом, наиболее высока неопределенность;</p> <p>г) степень вероятности успешного выполнения проекта вначале значительна и, таким образом, наиболее высока неопределенность;</p> <p>д) возможность заинтересованных сторон проекта влиять на его результаты и конечные затраты наиболее высока на старте и значительно падает в дальнейшем;</p> <p>е) возможность заинтересованных лиц проекта влиять на его результаты и конечные затраты мала на старте и значительно падает в дальнейшем</p> <p>26. В сертификации специалистов по управлению проектами по модели IPMA уровень D требует продемонстрировать:</p> <p>а) умение руководить всеми портфелями проектов организации, т.е. опыт работы минимум 5 лет управления проектами, программами и портфелями;</p> <p>б) высокий уровень знаний во всех областях управления проектами; претендент может выступать в качестве члена команды управления проектом, администратора проекта;</p> <p>в) умение управлять комплексными проектами, 5-летний опыт управления проектами, из которых не менее 3 лет — опыт ответственного за руководство сложными проектами;</p>
--	--	--	--	---

				<p>г) высокий уровень знаний во всех областях управления проектами, опыт управления проектами — 3 года, опыт руководства — год;</p> <p>д) умение руководить несложными проектами, опыт управления проектами — не менее 5 лет.</p> <p>27. Верно ли утверждение: бизнес-план должен быть представлен в стиле литературного произведения, чтобы заинтересовать потенциальных инвесторов?</p> <p>а) да, это верное утверждение;</p> <p>б) нет, это неверное утверждение.</p> <p>28. Процессная инновация — это:</p> <p>а) внедрение нового или значительно улучшенного способа производства или доставки продукта;</p> <p>б) введение в употребление товара или услуги, являющихся новыми либо значительно улучшенными по части их свойств или способов использования;</p> <p>в) применение нового маркетингового метода вкупе со значительными изменениями в дизайне или упаковке продукта, а также рекламные мероприятия по продвижению проекта;</p> <p>г) внедрение нового организационного метода в деловой практике бизнеса, в организации рабочих мест и организации производства.</p> <p>29. Заинтересованные стороны проекта — это:</p> <p>а) менеджер проекта, руководитель компании, инвестор проекта, заказчик проекта, местный житель;</p> <p>б) команда проекта, руководитель проекта, заказчик проекта, инвестор проекта, инициатор проекта;</p> <p>в) государственный служащий, заказчик проекта, инвестор проекта, руководитель подразделения компании, сотрудник компании-контрагента;</p> <p>г) бухгалтер компании, маркетолог компании-контрагента, команда проекта, инициатор проекта, государственный служащий;</p> <p>д) все ответы верны.</p> <p>30. На каком этапе инвестиционного проектирования детерминируется цена продукта, планируемого к производству по проекту?</p> <p>а) на маркетинговом этапе;</p> <p>б) на производственно-техническом этапе;</p> <p>в) в ходе финансового обоснования.</p> <p>31. Последовательная разработка проекта — это:</p> <p>а) формулирование проекта по этапам;</p> <p>б) ориентация на достижение целей проекта;</p> <p>в) подготовка описания работ проекта, которые необходимо выполнить;</p> <p>г) разработка бюджета проекта и плана работ;</p> <p>д) нет правильного ответа.</p> <p>32. Предельная сумма мини-гранта фонда «Сколково» и минимальная сумма де нежных средств, привлекаемая от соинвестора (в % от бюджета проекта), составляет:</p> <p>а) 1,5 млн руб. и 0%;</p> <p>б) 3 млн руб. и 0%;</p> <p>в) 5 млн руб. и 10%;</p> <p>г) 5 млн руб. и 0%;</p> <p>д) 10 млн руб. и 10%.</p> <p>33. Для анализа заинтересованных сторон проекта применяется:</p> <p>а) матрица власти/влияния, группирующая заинтересованные стороны на основе их платежеспособности и возможного участия в проекте;</p>
--	--	--	--	--

				<p>б) матрица власти/интересов, группирующая заинтересованные стороны на основе их уровня полномочий и уровня заинтересованности в отношении результатов проекта;</p> <p>в) модель особенностей, описывающая классы заинтересованных сторон в зависимости от их платежеспособности и легитимности;</p> <p>г) нет правильных ответов.</p> <p>34. Какие ограничения необходимо учитывать для проекта строительства гостиницы в большом городе?</p> <p>а) политические, финансовые, нормативно-технические, социальные, временные, уровень качества;</p> <p>б) социальные, финансовые, образовательные, временные, политические, демографические;</p> <p>в) нормативно-технические, финансовые, социальные, уровень качества, политические, экологические;</p> <p>35. Разработку плана проекта в соответствии со стандартом РМВОК (2013) относят к области знаний:</p> <p>а) управление содержанием проекта;</p> <p>б) управление интеграцией проекта;</p> <p>в) управление заинтересованными сторонами проекта;</p> <p>г) управление сроками проекта;</p> <p>д) управление коммуникациями проекта;</p> <p>е) управление человеческими ресурсами проекта.</p> <p>36. Пронумеруйте, в какой последовательности, согласно вашему представлению, должно проходить инвестиционное проектирование:</p> <p>а) маркетинговый этап;</p> <p>б) производственно-технический этап;</p> <p>в) финансовое обоснование</p> <p>37. Планирование научно-прикладного проекта осуществляется:</p> <p>а) на этапе инициации и разработки проекта;</p> <p>б) на всех этапах жизненного цикла;</p> <p>в) на этапе реализации проекта;</p> <p>г) только на этапе инициации.</p> <p>38. На каком этапе инвестиционного проектирования детерминируется цена продукта, планируемого к производству по проекту?</p> <p>а) на маркетинговом этапе;</p> <p>б) на производственно-техническом этапе;</p> <p>в) в ходе финансового обоснования.</p> <p>39. На этапе инициации научно-прикладного проекта:</p> <p>а) осуществляется подготовка детального плана управления проектом, определяются субъекты и объекты инвестиций, проводится контроль выполнения плановых заданий, мероприятий и работ;</p> <p>б) формулируется идея и концепция проекта, намечаются пути достижения цели, готовится приблизительный план основных мероприятий, определяются субъекты и объекты инвестиций;</p> <p>в) готовится план управления проектом, увязанный по времени, ресурсам, исполнителям с комплексом заданий, мероприятий и работ с целью реализации проекта. Определяется организационная структура, подбираются специалисты, формируется проектная команда;</p> <p>г) формулируется идея и концепция проекта, разрабатывается детальный план проекта, подбираются специалисты, формируется проектная команда, проводится конкурсный отбор потенциальных</p>
--	--	--	--	---

				<p>контрагентов проекта и готовится контрактная документация; д) варианты б), в).</p> <p>40. К элементам инфраструктуры научно-прикладного проекта относят:</p> <p>а) бизнес-инкубатор, технопарк, команду проекта, заказчика проекта, инвесторов; б) нормативно-правовые акты, команду проекта, университет, технопарк, центры коллективного пользования; в) региональный фонд поддержки малого бизнеса, бизнес-инкубатор, заказчика проекта, банки, лизинговые компании; г) бизнес-акселератор, технопарк, центр международного сотрудничества и под держки инноваций, инновационный центр.</p>
Основы психологии и педагогики	3	3	3	<p>ОПК-3.3</p> <p>41. Основным(ыми) признаком(ами) коллектива является(ются) ...</p> <p>42. В Древней Греции педагогами называли...</p> <p>43. Движущими силами процесса обучения является(ются) ...</p> <p>44. Наш отечественный психолог Л.С. Выготский является автором ...</p> <p>45. Сущность принципа доступности обучения заключается в том, что ...</p> <p>46. Функции обучения:</p> <p>а) обучающая и развивающая б) развивающая, корректирующая, воспитательная в) образовательная, обучающая, развивающая г) образовательная, воспитательная, развивающая д) обучающая, формирующая, корректирующая</p> <p>47. Методологической основой активности учения является:</p> <p>а) теория готовности б) теория личности в) теория поэтапного формирования умственных действий г) теория и технология реализации целостного педагогического процесса д) теория познания</p> <p>48. Современная дидактика утверждает, что процесс обучения развивается по схеме:</p> <p>а) подготовка к изучению знаний, решение познавательной проблемы, обобщение и систематизация добытых знаний, применение на практике б) ясность изложения, обобщение, система, метод в) ясность, ассоциация, система, метод г) изложение, согласование с ранее полученными знаниями, обобщение, применение д) система, метод</p> <p>49. Разработанная с учетом дидактических принципов и закономерностей система приемов и соответствующих им правил учения в процессе решения определенного типа учебных задач:</p> <p>а) методы учения б) методы обучения в) личностно-деятельностный подход г) педагогический процесс д) принцип обучения</p> <p>50. Установите соответствие между группой методов и методами воспитания:</p> <p>1. Методы формирования сознания личности 2. Методы стимулирования и мотивации</p>

				<p>3. Методы формирования способов деятельности и поведения</p> <p>4. Методы контроля и самоконтроля в воспитании</p> <p>а) наказание, поощрение</p> <p>б) анкетирование, наблюдения</p> <p>в) пример, рассказ</p> <p>г) упражнения, поручения</p> <p>51. Основной целью практического занятия является</p> <p>а) закрепить знания, полученные на лекционных и семинарских занятиях</p> <p>б) дать теоретическое обоснование темы</p> <p>в) научить студентов использовать теоретический материал в практических ситуациях</p> <p>г) помочь донести изложенный на занятии материал до экзаменов</p> <p>д) определить логическую последовательность учебного материала по теме</p> <p>52. Структура практического занятия включает в себя:</p> <p>а) мотивационную установку</p> <p>б) наличие учебного плана</p> <p>в) контроль исходного уровня знаний и умений</p> <p>г) планирование времени занятий по видам деятельности</p> <p>д) самостоятельную работу учащихся</p> <p>53. Дидактическими функциями домашней самостоятельной работы являются</p> <p>а) расширение и углубление учебного материала, проработанного аудиторно</p> <p>б) контроль знаний</p> <p>в) формирование мотивации учения</p> <p>г) формирование умений и навыков самостоятельного выполнения заданий</p> <p>д) повышение авторитета преподавателя</p> <p>54. При проблемном обучении</p> <p>а) учебный материал разделяется на дозы</p> <p>б) создаются ситуации интеллектуального затруднения</p> <p>в) при правильном выполнении контрольных заданий учащийся получает новую порцию материала</p> <p>г) учебный процесс состоит из последовательных шагов, содержащих порции знаний и указаний на мыслительные действия по их усвоению</p> <p>д) обучающиеся добывают знания в сотрудничестве с преподавателем посредством самостоятельной творческой деятельности</p> <p>55. Целью дидактической диагностики является</p> <p>а) опрос обучающихся,</p> <p>б) определение числа неуспевающих в группе</p> <p>в) выявление содержания и структуры занятия</p> <p>г) оценка уровня усвоения студентами содержания обучения</p> <p>д) выявление состояния здоровья учащихся</p> <p>56. Цели обучения конкретного занятия определяются</p> <p>а) материалом учебника</p> <p>б) учебным планом данного факультета программой данного учебного курса</p> <p>в) программой данного учебного курса</p> <p>г) пособием для самостоятельной работы студента</p> <p>д) квалификационной характеристикой специалиста</p>
--	--	--	--	---

				<p>57. Контроль - это</p> <p>а) способ наказать студента преподавателем</p> <p>б) определение степени подготовки студентов к дальнейшей учебе и практической деятельности</p> <p>в) способ преподавателя проявить свою власть</p> <p>г) выявление степени соответствия исходного уровня и результатов промежуточного и конечного этапов обучения заданным целям</p> <p>д) оценка добросовестности учащихся</p> <p>58. Функции педагогического контроля в обучении состоят</p> <p>а) в принятии решений относительно личности студента</p> <p>б) в оценке знаний, умений и навыков студента</p> <p>в) в осуществлении социальной справедливости</p> <p>г) в своевременном выявлении отставания обучающихся по предмету</p> <p>д) в определении эффективности методов обучения</p> <p>59. При проведении контроля теоретических знаний необходимо проверить:</p> <p>а) знание последовательности выполнения действий</p> <p>б) понимание значений употребляемых слов</p> <p>в) основные правила, закономерности, аксиомы</p> <p>г) знание истории развития предмета</p> <p>д) уровень развития личности учащегося</p> <p>60. Основными требованиями к тестовому контролю являются:</p> <p>а) адекватность целям обучения</p> <p>б) надежность контроля</p> <p>в) наличие инструкции опрашиваемым</p> <p>г) наличие эталона ответа</p> <p>д) автоматизация</p>
--	--	--	--	---

Ключи к заданиям:

Дисциплина	Семестр изучения			Шифр индикатора	Ключи к заданиям
	ОФО	ЗФО	ОЗФО		
Стратегический менеджмент	1	1	1	ОПК-3.1	<p>1. Ответ: «объекты продаж, структуры».</p> <p>2. Ответ: «А»</p> <p>3. Ответ: «А»</p> <p>4. Ответ: «З»</p> <p>5. Ответ: «Б»</p> <p>6. Ответ: «В»</p> <p>7. Ответ: «А», «В», «Д»</p> <p>8. Ответ: «Б»</p> <p>9. Ответ: «А», «Б», «Д»</p> <p>10. Ответ: «Б»</p>
Оценка эффективности инвестиционных проектов	3	3	4	ОПК-3.1	<p>11. б</p> <p>12. в, г</p> <p>13. в</p>

					<p>14. а</p> <p>15. Критический путь $B-F-H-K$ (14 нед.). Критический путь $C-G-M-N$. Работу D можно отложить на 2 нед. Работу K отложить нельзя.</p> <p>16. Критический путь $B-D-E-F-H$ (21 нед.). Работу F откладывать нельзя. Работу C можно отложить на 1 неделю.</p> <p>17. Ожидаемый срок реализации проекта составит 21 неделю 5 дней. Вероятность завершения проекта за 21 неделю составит 0,3446. Вероятность завершения проекта за 25 недель составит 0,9772.</p> <p>18. б</p> <p>19. г</p> <p>20. б</p>
Оценка эффективности инвестиционных проектов	3	3	4	ОПК-3.2	<p>21. в</p> <p>22. г</p> <p>23. а</p> <p>24. б</p> <p>25. а, в, д</p> <p>26. б</p> <p>27. б</p> <p>28. а</p> <p>29. б</p> <p>30. а</p> <p>31. а</p> <p>32. г</p> <p>33. б</p> <p>34. а</p> <p>35. б</p> <p>36. а, б, в</p> <p>37. б</p> <p>38. а</p> <p>39. б</p> <p>40. г</p>
Основы психологии и педагогики	3	3	3	ОПК-3.3	<p>41. наличие общей цели и совместной деятельности</p> <p>42. рабов, сопровождающих детей своего господина в школу</p> <p>43. противоречия, возникающие в ходе обучения</p> <p>44. культурно-исторической концепции психического развития</p> <p>45. содержание изучаемого материала и методы его изучения должны соответствовать уровню развития учащихся</p> <p>46. г</p> <p>47. д</p> <p>48. а</p> <p>49. а</p> <p>50. 1в, 2а, 3г, 4б</p> <p>51. в</p> <p>52. а, в, д</p>

					53. а, г 54. б, д 55. г 56. в, д 57. б, г 58. б, г 59. б, в, г 60. а, б, в, г
--	--	--	--	--	--

ОЦЕНОЧНЫЕ МАТЕРИАЛЫ ДЛЯ ПРОВЕРКИ СФОРМИРОВАННОСТИ КОМПЕТЕНЦИИ

Направление подготовки/специальность:

Код	23.04.03
Название	Эксплуатация транспортно-технологических машин и комплексов
Направленность/профиль	Техническая эксплуатация транспорта и автосервис

Шифр компетенции	ОПК-4
Название компетенции	Способен проводить исследования, организовывать самостоятельную и коллективную научно-исследовательскую деятельность при решении инженерных и научно-технических задач, включающих планирование и постановку эксперимента, критическую оценку и интерпретацию результатов

Индикаторы достижения компетенции:

Шифр индикатора	ОПК-4.1
Наименование индикатора	Оценивает целесообразность использования отдельных методов и способов для решения исследовательских задач, в том числе с точки зрения последовательности деятельности, как самостоятельно, так и в рамках коллективных действий

Шифр индикатора	ОПК-4.2
Наименование индикатора	Определяет наиболее рациональные аспекты материально-технической базы (информационные ресурсы, научная, опытно-экспериментальная и приборная базы) для успешного проведения исследований

Шифр индикатора	ОПК-4.3
Наименование индикатора	Способен осуществлять анализ полученных результатов и формализацию выводов в ходе выполнения отдельных этапов научно-технических задач

Формирование компетенции:

Дисциплина	Семестр изучения			Шифр индикатора	Задания (тесты, вопросы, задачи, расчетные и ситуационные задачи, кейсы и т.д.)**
	ОФО	ЗФО	ОЗФО		
Методология и методы научного исследования	1	1	1	ОПК-4.1	<p>1. Выступление по материалу курсовой работы должно занимать:</p> <p>a) 10-15 минут b) 3-5 минут c) 20-30 минут d) 30-40 минут</p> <p>2. Во время публичной защиты научного исследования оратору необходимо установить контакт с аудиторией. Что из перечисленного НЕ будет способствовать установлению контакта?</p> <p>a) уверенность в поведении оратора b) спокойствие и достоинство на его лице c) твердость и решительность в голосе d) самоуверенность в улыбке и позе</p> <p>3. Для установления контакта с аудиторией оратору необходим:</p> <p>a) зрительный (визуальный) контакт со слушателями b) яркий запоминающийся костюм</p>

				<p>c) громкий голос d) театральный жест</p> <p>4. Полемика – это наука убеждать. Из перечисленного характерным для научной полемики НЕ является:</p> <p>a) она учит подкреплять мысли убедительными аргументами b) она учит отстаивать новые взгляды c) она служит воспитанию активной гражданской позиции d) она учит добиваться своего любыми средствами</p> <p>5. Заканчивая публичное выступление, Вам необходимо...</p> <p>a) еще раз проговорить цели и задачи выступления b) попросить присутствующих высказать свое мнение о Вашем выступлении c) поклониться и молча покинуть место выступления d) поблагодарить всех присутствующих за внимание</p> <p>6. Цитата – это...</p> <p>7. Парафраз – это...</p> <p>8. Плагнат – это...</p> <p>9. Преамбула введения научного исследования...</p> <p>10. Описательная часть введения научного исследования...</p>
Информационные технологии в профессиональной деятельности	1	1	1	<p>ОПК-4.1</p> <p>11. Интеграция процессов в логистической цепи опирается на уровни информационного обеспечения?</p> <p>a) 4 уровня: обслуживания сделок, управленческий контроль, анализ решений и стратегическое планирование; b) Уровни: отправка и доставка заказа, управление и контроль, анализ и планирование; c) Уровни: сбор данных, обработка и модификация; d) Вопрос некорректен.</p> <p>12. Что обеспечивает безопасную связь с внешней средой?</p> <p>a) Межсетевой экран; b) Представительский уровень; c) Уровень прикладных задач; d) Интернет-провайдер.</p> <p>13. Что позволяет создать страницы Веб-портала?</p> <p>a) РНР-машинный макроязык; b) СУБД; c) Apache Web-сервер; d) DMZ.</p> <p>14. Что регламентирует ЭЦП?</p> <p>a) ГОСТ; b) Открытый ключ; c) Хэш-функция; d) Федеральный закон.</p> <p>15. Чем ограничено количество пользователей ЭЦП?</p> <p>a) Ничем; b) Длинной хэш-функции; c) Расстоянием между клиентами; d) Быстродействием АРМ.</p> <p>16. Преобразования цифровых сигналов в сигналы, совместимые с характеристиками каналов это ...</p> <p>17. Вид передачи оптических сообщений в виде неподвижных изображений это ...</p> <p>18. Длина передачи сигнала по витой паре равняется ...</p> <p>19. Программно-технический комплекс, предназначенный для автоматизации деятельности определённого вида...</p> <p>20. Процедура верификации сопровождается...</p>

Информационные технологии в профессиональной деятельности	1	1	1	ОПК-4.2	<p>21. В чём суть мультиплексирования?</p> <p>a) передача по многим каналам электросвязи; b) ограничение доступа к каналу связи; c) частотное уплотнение канала электросвязи; d) временное уплотнение канала электросвязи.</p> <p>22. Что измеряют в Бодах...</p> <p>a) объём информации; b) время ожидания; c) время задержки; d) скорость передачи.</p> <p>23. Недостатки ВОЛС?</p> <p>a) низкая частота передачи; b) требуются активные высоконадежные элементы; c) высокая стоимость линий связи; d) нестандартные стыковочные параметры.</p> <p>24. Частотный диапазон передачи речи?</p> <p>a) 256 бит; b) 0,3 – 3,4 кГц; c) 0,2 – 20 кГц; d) 64 кбит.</p> <p>25. Что ограничивает количество абонентских телефонов в учреждении?</p> <p>a) Аппаратура уплотнения; b) Количество линий связи; c) Стоимость трафика; d) Система нумерации;</p> <p>26. Распознавания объекта или субъекта по его признаку это ...</p> <p>27. ГИС это...</p> <p>28. Пользователь АСУ - лицо, участвующее...</p> <p>29. Эффективность АСУ – свойство, характеризующее...</p> <p>30. аббревиатуру ИТС расшифровывается как...</p>
Методология и методы научного исследования	1	1	1	ОПК-4.3	<p>31. Как соотносятся объект и предмет исследования</p> <p>a) не связаны друг с другом b) объект содержит в себе предмет исследования c) объект входит в состав предмета исследования</p> <p>32. Выбор темы исследования определяется</p> <p>a) актуальностью b) отражением темы в литературе c) интересами исследователя</p> <p>33. Формулировка цели исследования отвечает на вопрос</p> <p>a) что исследуется? b) для чего исследуется? c) кем исследуется?</p> <p>34. Задачи представляют собой этапы работы</p> <p>a) по достижению поставленной цели b) дополняющие цель c) для дальнейших изысканий</p> <p>35. Государственная система научно-технической информации содержит в своем составе</p> <p>a) всероссийские органы НТИ</p>

					b) библиотеки c) архивы 36. Текстуальная подводка введения научного исследования... 37. Перенос слов в заголовках письменной работы... 38. При наличии в работе более одного приложения они... 39. Развернутая подробная форма письменной оценки готовой письменной работы - ... 40. Закономерное, мотивированное содержанием и замыслом расположение всех частей выступления и целесообразное их соотношение, организация материала, расположение его в определенной системе называется _____ речи.
Информационные технологии в профессиональной деятельности	1	1	1	ОПК-4.3	41. Укажите правильную последовательность оцифрования сигнала... a) квантование - кодирование – модуляция; b) дискретизация - квантование – кодирование; c) разложение - корреляция – синтез; d) кодирование – уплотнение – квантование. 42. Что такое бит? a) 1 квант данных; b) 1 символ информации; c) Единица объёма памяти; d) Единица информации. 43. Что не относится к недостаткам аналоговой передачи сигналов? a) Сложность квантования сигналов; b) Снижение качества за счёт шумов; c) Сложная настройка аппаратуры связи; d) Не совместимость с передачей от источников другой природы. 44. Что не содержит оптический кабель? a) Стальной корд; b) Полиэтилен; c) Пластмассовый сердечник; d) Стекловолокно. 45. Изменение какого физического параметра может отслеживать датчик АСУ? a) Только скорость и ускорение; b) Никаких; c) Практически всех; d) В зависимости от ПО. 46. аббревиатуру RFID расшифровывается как ... 47. Протокол обмена сообщениями мобильной связи это ... 48. Современная технология идентификации это ... 49. российская спутниковая навигационная система называется ... 50. Основной документ, определяющий характеристики внедряемой АСУ это ...

Ключи к заданиям:

Дисциплина	Семестр изучения			Шифр индикатора	Ключи к заданиям
	ОФО	ЗФО	ОЗФО		
Методология и методы научного исследования	1	1	1	ОПК-4.1	1 а 2 d 3 а

					<p>4 d</p> <p>5 d</p> <p>6 дословная выдержка из какого-либо текста, дословно приводимые чьи-либо высказывания</p> <p>7 передача чего-либо своими словами, пересказ близкий к тексту</p> <p>8 выдача чужого за собственное, присвоение чужого авторства</p> <p>9 насчитывает несколько предложений (1 абзац) и служит для того, чтобы пояснить читателю работы ее предназначение</p> <p>10 содержит описание концептуальных подходов к подготовке содержания и раскрытию темы, а также цели и задачи исследования</p>
Информационные технологии в профессиональной деятельности	1	1	1	ОПК-4.1	<p>11. 4 уровня: обслуживания сделок, управленческий контроль, анализ решений и стратегическое планирование</p> <p>12. Межсетевой экран</p> <p>13. ApacheWeb–сервер</p> <p>14. Федеральный закон</p> <p>15. Ничем</p> <p>16. Модуляция</p> <p>17. Факсимильная связь</p> <p>18. 2 км</p> <p>19. АРМ</p> <p>20. Аутентификацию</p>
Информационные технологии в профессиональной деятельности	1	1	1	ОПК-4.2	<p>21. временное уплотнение канала электросвязи</p> <p>22. скорость передачи</p> <p>23. требуются активные высоконадежные элементы</p> <p>24. 0,3 – 3,4 кГц</p> <p>25. Аппаратура уплотнения</p> <p>26. Идентификация</p> <p>27. Векторные карты</p> <p>28. в функционировании системы или использующие результаты</p> <p>29. Степенью достижения поставленных целей</p> <p>30. Интеллектуальная транспортная система</p>
Методология и методы научного исследования	1	1	1	ОПК-4.3	<p>31 b</p> <p>32 a</p> <p>33 b</p> <p>34 a</p> <p>35 a</p> <p>36 (1-2 абзаца) «перебрасывает» логический мостик между введением и первым разделом основного текста содержания работы</p> <p>37 не допускается</p> <p>38 нумеруются арабскими цифрами без знака «№»</p> <p>39 рецензия</p> <p>40 композицией</p>
Информационные технологии в профессиональной деятельности	1	1	1	ОПК-4.3	<p>41. дискретизация - квантование – кодирование</p> <p>42. Единица информации</p> <p>43. Сложность квантования сигналов</p> <p>44. Стальной корд</p> <p>45. Практически всех</p> <p>46. Радиочастотный идентификационный номер</p>

					47 . GPRS
					48 . RFID
					49 . ГЛОНАСС
					50 . Техническое задание

ОЦЕНОЧНЫЕ МАТЕРИАЛЫ ДЛЯ ПРОВЕРКИ СФОРМИРОВАННОСТИ КОМПЕТЕНЦИИ

Направление подготовки/специальность:

Код	23.04.03
Название	Эксплуатация транспортно-технологических машин и комплексов
Направленность/профиль	Техническая эксплуатация транспорта и автосервис
Шифр компетенции	ОПК-5
Название компетенции	Способен применять инструментарий формализации научно-технических задач, использовать прикладное программное обеспечение для моделирования и проектирования систем и процессов

Индикаторы достижения компетенции:

Шифр индикатора	ОПК-5.1
Наименование индикатора	Осуществляет информационный поиск в профессиональной области для решения конкретной научно-технической задачи
Шифр индикатора	ОПК-5.2
Наименование индикатора	Определяет перечень ресурсов и программного обеспечения для применения в профессиональной деятельности с целью решения определенной научно-технической задачи (или отдельных ее этапов), в том числе с учетом требований информационной безопасности
Шифр индикатора	ОПК-5.3
Наименование индикатора	Использует прикладное программное обеспечение и средства автоматизированного проектирования для решения определенной научно-технической задачи

Формирование компетенции:

Дисциплина	Семестр изучения			Шифр индикатора	Задания (тесты, вопросы, задачи, расчетные и ситуационные задачи, кейсы и т.д.)**
	ОФО	ЗФО	ОЗФО		
Информационные технологии в профессиональной деятельности	1	1	1	ОПК-5.1	<p>1. Что преобразует сигнал управления на физическое воздействие на объект управления? Исполняющее устройство;</p> <p>a) Контроллер;</p> <p>b) Датчик;</p> <p>c) Сенсор.</p> <p>2. Информационные потоки классифицируются: в зависимости</p> <p>a) от вида связываемых потоком систем — горизонтальный и вертикальный</p> <p>b) от места прохождения — внешний и внутренний</p> <p>c) от направления по отношению к логистической системе — входной и выходной.</p> <p>d) от вида связываемых потоком систем — горизонтальный и вертикальный; в зависимости от места прохождения — внешний и внутренний; в зависимости от направления по отношению к логистической системе — входной и выходной.</p> <p>3. Информационная система:</p> <p>a) взаимосвязанная совокупность средств, методов и персонала, используемых для хранения, обработки и</p>

				<p>выдачи информации в интересах поставленной цели</p> <p>b) совокупности единой системы классификации и кодирования информации, унифицированных систем документации, схем информационных потоков предприятия</p> <p>c) комплекса технических средств, ПК, устройства сбора, накопления, обработки, передачи и вывода информации, материалов и т. д.</p> <p>4. Одноранговой сетью называется:</p> <p>a) компьютерная сеть, где нет единого центра управления взаимодействием рабочих станций и единого устройства для хранения данных, т. е. сервера</p> <p>b) компьютерная сеть шинной топологии</p> <p>c) компьютерная сеть, имеющая единый концентратор</p> <p>5. Потеря информации происходит из-за:</p> <p>a) импульсных помех электропитания</p> <p>b) действия компьютерных вирусов</p> <p>c) неисправной аппаратной части ПК</p> <p>d) +все ответы правильные</p> <p>6. Продолжите фразу: реляционная база – это та база данных, в которой информация хранится в виде....</p> <p>7. Модель БД, представляющая совокупность объектов различного уровня, причём схема связей может быть любой это ...</p> <p>8. Основной составной частью СУБД является ...</p> <p>9. Какая инфологическая модель отсутствует в СУБД?</p> <p>10. Элементарная единица логической организации данных это ...</p>
Информационные технологии в профессиональной деятельности	1	1	1	<p>ОПК-5.2</p> <p>11. Информационная технология – это</p> <p>a) процесс, использующий совокупность средств и методов сбора, обработки и передачи первичной информации для получения информационного продукта</p> <p>b) процесс обработки и передачи информации для получения информационного продукта</p> <p>c) процесс принятия решения об использовании информации для получения информационного продукта</p> <p>12. Экспертные системы содержат:</p> <p>a) базы данных и базу знаний</p> <p>b) только базы данных</p> <p>c) только базу знаний</p> <p>13. данные это —</p> <p>a) сведения, снимающие неопределенность об окружающем мире, которые являются объектом хранения, преобразования передачи и использования</p> <p>b) информация, представленная в виде, пригодном для обработки автоматическими средами при возможно участии человека</p> <p>c) информация, на основе которой пустеем логических рассуждений могут быть получены определенные выводы</p> <p>14. Программа – это:</p> <p>a) Описание на машинном языке того, какие действия, в какой последовательности, и над какой информацией должен произвести компьютер</p> <p>b) Действие машины по обработке информации</p> <p>c) Создание необходимых документов</p> <p>15. Цель информатизации общества заключается в</p> <p>a) справедливом распределении материальных благ;</p> <p>b) удовлетворении духовных потребностей человека;</p> <p>c) максимальном удовлетворении информационных потребностей отдельных граждан, их групп, предприятий, организаций и т. д. за счет повсеместного внедрения компьютеров и средств коммуникаций.</p> <p>16. Вирус, скрывающий себя за счет шифрования основного тела вируса и существенной модификации от</p>

					<p>копии к копии модуля-расшифровщика, называется</p> <p>17. Информационный процесс, обеспечивающий комплекс мер, направленных на предотвращение разрушения и изменения данных это</p> <p>18. Небольшое изображение, используемое для персонализации пользователя каких-либо сетевых сервисов, называется ...</p> <p>19. Совокупность компьютеров, находящихся на расстоянии до 10 км, как правило, в одном или близлежащих зданиях, образуют сеть ...</p> <p>20. Минимальная единица информации в компьютере это...</p>
Ресурсосберегающие технологии на предприятиях автомобильного транспорта	2	2	2	ОПК-5.2	<p>21. Надбавка к нормам расхода топлива при работе автомобилей в зимнее время для Рязанской области равна:</p> <p>1)5,5 %</p> <p>2)7,5 %</p> <p>3)10,0%</p> <p>4)20,0%</p> <p>22. Групповая норма расхода смазочных материалов зависит:</p> <p>1)от качества смазочных материалов</p> <p>2)от индивидуальной нормы расхода смазочных материалов</p> <p>3)от времени эксплуатации автомобиля</p> <p>4)все перечисленное выше</p> <p>23. При дифференцировании потребности пластичных смазок наибольшее количество требуется:</p> <p>1)тугоплавких</p> <p>2)среднеплавких</p> <p>3)специальных</p> <p>4)консервационных</p> <p>24. Расход электрической энергии на АТП складывается из расходов:</p> <p>1)на основное технологическое оборудование</p> <p>2)на освещение территории и помещений</p> <p>3)на выработку сжатого воздуха</p> <p>4)на подачу воды</p> <p>25. Что относится к ресурсам :</p> <p>1. Рабочие.</p> <p>2. Технологический процесс.</p> <p>3. Вода.</p> <p>26. Какие ресурсу подлежат утилизации:</p> <p>1. Оборудование.</p> <p>2. Финансы</p> <p>3. Электроэнергия</p> <p>27. Противокоррозионные присадки применяют для :.....</p> <p>28. Депрессорные присадки применяют для:</p> <p>29 Противозносные и противозадирные присадки применяют для:</p> <p>30. Масла по назначению делятся на :.....</p> <p>31. Основным свойством масел является:.....</p> <p>32. Индекс вязкости это:</p>
Информационные технологии в профессиональной деятельности	1	1	1	ОПК-5.3	<p>33. Какой информационной системе соответствует следующее определение: программно-аппаратный комплекс, способный объединять в одно целое предприятия с различной функциональной направленностью (производственные, торговые, кредитные и др. организации)</p> <p>a) Информационная система промышленного предприятия.</p> <p>b) Информационная система торгового предприятия.</p>

				<p>c) Корпоративная информационная система. d) Информационная система кредитного учреждения.</p> <p>34. Открытая информационная система это</p> <p>a) Система, включающая в себя большое количество программных продуктов. b) Система, включающая в себя различные информационные сети. c) Система, созданная на основе международных стандартов. d) Система, ориентированная на оперативную обработку данных. e) Система, предназначенная для выдачи аналитических отчетов.</p> <p>35. С какой целью используется процедура сортировки данных</p> <p>a) Для ввода данных. b) Для передачи данных. c) Для получения итогов различных уровней. d) Для контроля данных.</p> <p>36. Внемашиные информационные ресурсы предприятия это</p> <p>a) Управленческие документы. b) Базы данных. c) Базы знаний. d) Файлы. e) Хранилища данных.</p> <p>37. Укажите главную особенность баз данных</p> <p>a) Ориентация на передачу данных. b) Ориентация на оперативную обработку данных и работу с конечным пользователем. c) Ориентация на интеллектуальную обработку данных. d) Ориентация на предоставление аналитической информации.</p> <p>38. Ссылка на веб-страницу, рисунок, программу или адрес электронной почты, это</p> <p>39. Компьютер, подключенный к сети и предоставляющий пользователям сети определенные услуги, в т.ч. хранение данных общего пользования и печать документов это ...</p> <p>40. Тип топологии компьютерной сети «Рабочие станции связаны одна с другой по кругу, последняя рабочая станция связана с первой, при этом коммутационная связь замыкается в кольцо» это ...</p> <p>41. Логическая схема соединения компьютеров каналами связи это</p> <p>42. Вирус, проникающий на компьютер под видом полезной программы. Не имеет собственного механизма распространения</p>
Ресурсосберегающие технологии на предприятиях автомобильного транспорта	2	2	2	<p>ОПК-5.3</p> <p>43. На основании каких документов производится учет ГСМ:</p> <p>1. Путевой лист 2. Авансовый отчет 3. Чек на топливо</p> <p>44. Какими коэффициентами корректируются нормативы удельной трудоемкости текущего ремонта автомобилей?</p> <p>1. K2 K4 □ . 2. K1 K2 K4 □ □ . 3. K3 K4 K5 □ □ . 4. K1 K2 K3 K4 K5 5. K1 K3 K4 □ □ .</p> <p>45. Какие факторы влияют на ресурсосбережения электроэнергии:</p> <p>1. Мощность оборудования 2. Вес оборудования 3. Тарифы на электроэнергию</p> <p>46. Что влияет на ресурс шин:</p>

				<p>1. Давление в шине 2. Коэффициент сцепления 3. Правила монтажа шин 4. Давление в шине 5. Коэффициент сцепления 47. Топлива для автомобилей по фазовому составу делятся на: 1. Жидкие и газообразные; 2. Бензины и дизельные топлива; 3. Сжиженные и сжатые; 4. Твердые и жидкие. 48 Основными компонентами нефти являются: 1. Углеводороды; 2. Сера; 3. Вода и механические примеси; 4. Газообразные вещества. 49. Температура застывания масла это: 50. Различают стабильность масел:..... 51. Физическая стабильность характеризуется..... 52. Моторные масла делятся на:..... 53. Вязкость масел определяется при температуре:18 - 100 °С; 54. Условия работы трансмиссионных масел заключаются в том, что:.....</p>
--	--	--	--	--

Ключи к заданиям:

Дисциплина	Семестр изучения			Шифр индикатора	Ключи к заданиям
	ОФО	ЗФО	ОЗФО		
Информационные технологии в профессиональной деятельности	1	1	1	ОПК-5.1	1. а 2. d 3. а 4. а 5. d 6. Таблиц 7. Сетевая 8. Ядро 9. Текстовая 10. Поле
Информационные технологии в профессиональной деятельности	1	1	1	ОПК-5.2	11. а 12. а 13. b 14. а 15. с 16. Полиморфным 17. Защита 18. Аватаром 19. Локальную 20. бит
Ресурсосберегающие	2	2	2	ОПК-5.2	21-2;

технологии на предприятиях автомобильного транспорта					22-4; 23-4; 24-2; 25-3; 26-3; 27- Защиты деталей от коррозии; 28-Снижения температуры застывания; 29- Повышения химической стабильности; 30- Моторные; . Трансмиссионные;. Гидравлические; 31- Вязкость; 32- Условный показатель сравнения с эталоном;
Информационные технологии в профессиональной деятельности	1	1	1	ОПК-5.3	33. с 34. с 35. с 36. а 37. б 38 гиперссылка 39. Сервер сети 40. Кольцевая 41. Топология 42. Троянский
Ресурсосберегающие технологии на предприятиях автомобильного транспорта	2	2	2	ОПК-5.3	43-1; 44-4; 45-1; 46-1; 47-1; 48-1; 49- Температура при которой масло теряет текучесть; 50- Физическую и Химическую; 51- Температурой вспышки; 52- Зимние, летние и всесезонные; 53-18 - 100 °С; 54 - Трансмиссионные масла должны обеспечивать все вышеперечисленные условия работы.

ОЦЕНОЧНЫЕ МАТЕРИАЛЫ ДЛЯ ПРОВЕРКИ СФОРМИРОВАННОСТИ КОМПЕТЕНЦИИ

Направление подготовки/специальность:

Код	23.04.03
Название	Эксплуатация транспортно-технологических машин и комплексов
Направленность/профиль	Техническая эксплуатация транспорта и автосервис

Шифр компетенции	ОПК-6
Название компетенции	Способен оценивать социальные, правовые и общекультурные последствия принимаемых решений при осуществлении профессиональной деятельности

Индикаторы достижения компетенции:

Шифр индикатора	ОПК-6.1
Наименование индикатора	Организовывает работу по обеспечению безопасности дорожного движения с использованием нормативно-технической документации на предприятиях автомобильного транспорта

Шифр индикатора	ОПК-6.2
Наименование индикатора	Оценивает последствия принимаемых решений с сфере профессиональной деятельности с учетом законодательных и нормативно-правовых актов в профессиональной деятельности

Шифр индикатора	ОПК-6.3
Наименование индикатора	Использует методики организации и управления безопасностью дорожного движения, соблюдения норм и правил работы персонала на предприятиях осуществляющих перевозочную деятельность

Формирование компетенции:

Дисциплина	Семестр изучения			Шифр индикатора	Задания (тесты, вопросы, задачи, расчетные и ситуационные задачи, кейсы и т.д.)**
	ОФО	ЗФО	ОЗФО		
Современные проблемы и направления развития технологий применения транспортных и транспортно-технологических машин и оборудования	1	1	1	ОПК-6.1	<p>1. Транспортная продукция – это? А) перемещение вещественного продукта других отраслей; Б) производство вещественного продукта; В) коммерческие перевозки; Г) перевозка грузов за свой счет.</p> <p>2. Процесс выполнения автомобильных перевозок состоит из? А) планирование и организации перевозок; Б) контроля и оперативного управления; В) учёта и анализа результатов работы; Г) всего вышеперечисленного.</p> <p>3. Коэффициент использования грузоподъёмности равен: А) отношению фактической грузоподъёмности к номинальной грузоподъёмности; Б) времени работы автотранспортного средства;</p>

				<p>В) времени загрузки АТС; Г) отношение времени работы АТС ко времени загрузки.</p> <p>4. Манипуляционные знаки, это? А) изображение, указывающие на способы обращения с грузом; Б) предупредительные надписи; В) способ нанесения маркировки; Г) бирка на грузе.</p> <p>5. Документом, регламентирующим деятельность субъектов авто транспорта и отношение между ними, является: А) ПДД; Б) устав автомобильного транспорта; В) гражданский кодекс РФ; Г) таможенный кодекс РФ.</p> <p>6. При выполнении перевозок на АТС должны быть документы? А) путевой лист и ТТН; Б) путевой лист и ПДД; В) путевой лист и договор на перевозку; Г) путевой лист и лицензия.</p> <p>7. Оранжевая книга – это? А) ПДД; Б) типовые правила “Рекомендаций по перевозке опасных грузов ООН”; В) свидетельство о допуске АТС; Г) карточка дозиметрического контроля.</p> <p>8. Для регистрации режимов работы автомобилей применяются? А) ратардеромы; Б) тахографы; В) бортовой компьютеры; Г) инспекторы РТИ (Российской транспортной инспекции).</p> <p>9. Что означает буква “Э” в коде экстренных мер на табличке оранжевого цвета при перевозке опасных грузов? А) необходим полный защитный комплект; Б) необходима эвакуация людей; В) необходимо тушить инертным газом; Г) необходим дыхательный аппарат.</p> <p>10. Транспортная задача это: А) нахождение оптимальных грузопотоков; Б) нахождение потребителей транспортной продукции; В) нахождение производителей транспортной продукции; Г) нахождение пути быстрого подъезда автомобиля.</p>	
Ресурсосберегающие технологии на	2	2	2	ОПК-6.1	<p>11. Основной гемологический ряд углеводов включает: 1. Алканы;</p>

предприятиях автомобильного транспорта					<p>2. Нафтены; 3. Арены; 4. Все углеводороды представленные в пунктах 1,2,3.</p> <p>12. Кислородные соединения нефти представляют собой: 1. Карбоновые кислоты, эфиры, фенолы и т.п.; 2. Активные и неактивные сернистые соединения; 3. Основные и нейтральные азотистые соединения; 4. Стабильные азотистые соединения нефтепродуктов.</p> <p>13. Основные способы переработки нефти это: 1. Прямая перегонка, термический и каталитический крекинг; 2. Гидрокрекинг, каталитический реформинг; 3. Коксование тяжелых фракций процессов крекинга, синтезирование побочных продуктов крекинга и очистка автомобильных топлив; 4. Все способы, перечисленные в пунктах 1,2,3</p> <p>14. Автомобильные бензины, это фракции нефти которые выкипают при температуре перегонки: 1. 20 -100°C; 2. 40 - 200 °C; 3. 60 - 300 °C; 4. 80 - 400 °C</p> <p>15. Очистка автомобильного топлива является: 1. Предварительной операцией перегонки; 2. промежуточной стадией перегонки; 3. Заключительной стадией перегонки; 4. заключительной стадией подготовки базовых продуктов</p> <p>16. Каталитический реформинг: 1. Протекает в присутствии водорода при температуре 460 - 510 °C давлением 4 МПа. С целью получения детонационно стойких бензинов; 2. Происходит при температуре 480 - 500 °C и давлении 20 МПа в среде водорода для получения химически стабильного бензина; 3. Протекает при температуре 450 – 550 °C в присутствии водорода с алюмомолибденовым или алюмоплатиновым катализатором при давлении 3 МПа для получения бензинов с высокой детонационной стойкостью и химической стабильностью; 4. Проводится при температуре 550 °C и атмосферном давлении при котором извлекается жидкая фракция бензина.</p> <p>17. Минеральные масла без присадок применяются для: Цилиндрических, конических и червячных передач с контактными нагрузками до 1600 МПа;</p> <p>18. Минеральные масла с противозадирными присадками применяют для: Цилиндрических, конических и червячных передач с контактным напряжением до 2500 МПа;</p> <p>19. Минеральные масла с противозадирными присадками высокой эффективности применяют для: Цилиндрических, спирально-конических и гипоидных передач;</p> <p>20. Минеральные масла с противозадирными присадками высокой эффективности и многофункционального действия применяют для: Гипоидных передач работающих с ударными нагрузками.</p> <p>21. Автомобильные перевозки – это?</p>
Современные	1	1	1	ОПК-6.2	

<p>проблемы и направления развития технологий применения транспортных и транспортно-технологических машин и оборудования</p>					<p>А) перемещение грузов; Б) перемещение пассажиров; В) перемещение грузов и пассажиров; Г) обслуживание предприятий.</p> <p>22. Грузовые перевозки классифицируются по: А) по отраслям; Б) по размеру партий; В) по территориальному признаку; Г) по всем выше перечисленным.</p> <p>23. Производительность грузовых перевозок определяется в: А) годовом пробеге; Б) километрах; В) тонно-километрах; Г) скорости перевозок.</p> <p>24. Какого маршрута перевозки не существует? А) маятниковый; Б) кольцевой; В) сборочно-развозной; Г) параллельный.</p> <p>25. Строповочная операция – это? А) осмотр груза; Б) перемещение груза; В) подъём и опускание груза; Г) крепление и открепление штучных грузов при их перегрузке краном.</p> <p>26. Продолжительность рабочего времени водителя в неделю не должно превышать? А) 20 часов; Б) 30 часов; В) 40 часов; Г) 50 часов.</p> <p>27. Какое АТС не является специализированным? А) бортовой; Б) самосвал; В) фургон; Г) цистерна.</p> <p>28. Разрешения на перевозку крупногабаритных и тяжеловесных грузов выдаются? А) автодром; Б) ГИБДД; В) начальником дистанции пути железной дороги; Г) администрации.</p> <p>29. Объём навалочного груза, который может быть перевезён в АТС рассчитывается? А) берётся в расчёт, только геометрический объём кузова; Б) берётся в расчёт геометрических объём кузова и объём “шапки”, образующейся над поверхностью открытого кузова; В) берётся в расчёт объём ковша экскаватора;</p>
--	--	--	--	--	--

					<p>Г) берётся в расчёт высота бортов.</p> <p>30. Регулирование деятельности транспортных предприятий осуществляет:</p> <p>А) ГИБДД;</p> <p>Б) Ространснадзор;</p> <p>В) Автодор;</p> <p>Г) администрация поселения.</p>
Ресурсосберегающие технологии на предприятиях автомобильного транспорта	2	2	2	ОПК-6.2	<p>31. Гидрокрекинг:</p> <p>1. Протекает в присутствии водорода при температуре 460 - 510 °С и давлении 4 МПа. С целью получения детонационно стойких бензинов;</p> <p>2. Происходит при температуре 480 - 500 °С и давлении 20 МПа в среде водорода для получения химически стабильного бензина;</p> <p>3. Протекает при температуре 450 – 550 °С в присутствии водорода с алюмомолибденовым или алюмоплатиновым катализатором при давлении 3 МПа для получения бензинов с высокой детонационной стойкостью и химической стабильностью;</p> <p>4. Проводится при температуре 550 °С и атмосферном давлении при котором извлекается жидкая фракция бензина.</p> <p>32. На смесеобразование влияют следующие свойства и показатели бензинов:</p> <p>1. Плотность, вязкость;</p> <p>2. Поверхностное натяжение, испаряемость;</p> <p>3. Фракционный состав;</p> <p>4. Показатели приведенные в пунктах 1,2,3.</p> <p>33. На подачу топлива влияют:</p> <p>1. Плотность, вязкость;</p> <p>2. Поверхностное натяжение, испаряемость;</p> <p>3. Фракционный состав;</p> <p>4. Механические примеси и наличие воды.</p> <p>34. На процесс сгорания топлива влияют:</p> <p>1. Плотность, вязкость;</p> <p>2. Поверхностное натяжение, испаряемость;</p> <p>3. Фракционный состав;</p> <p>4. Октановое число.</p> <p>35. Фракционный состав бензинов определяет:</p> <p>1. Температуру начала и конца перегонки нефтепродуктов;</p> <p>2. Содержание определенных фракций выраженных в объемных или массовых единицах;</p> <p>3. Температуру перегонки 10% топлива;</p> <p>4. Температуру 50% топлива;</p> <p>5. Температуру 90% топлива.</p> <p>36. Температура перегонки 10% определяет:</p> <p>1. Пусковые свойства топлива;</p> <p>2. Рабочие свойства топлива;</p> <p>3. Мощностные свойства топлива;</p> <p>4. Детонационную стойкость топлива.</p> <p>37. Температура каплепадения это: Температура, при которой пластичная смазка переходит в жидкое состояние;</p>

					<p>38. Какие мазки общего назначения Солидол Ж, пресолидол Ж;</p> <p>39. Специальная смазка Шрус -4 применяется для:Герметизированных шарниров подвески;</p> <p>40. Специальная смазка ШРБ – 4 применяется для: Герметизированных шарниров подвески;</p>
Современные проблемы и направления развития технологий применения транспортных и транспортно-технологических машин и оборудования	1	1	1	ОПК-6.3	<p>41. На автомобильном транспорте диспетчер является?</p> <p>А) сотрудником, непосредственно организующим и управляющим процессом перевозки грузов;</p> <p>Б) сотрудником, принимающим заявки;</p> <p>В) сотрудником, выписывающим путевые листы;</p> <p>Г) сотрудником, выписывающим путевые документацию.</p> <p>42. Разработка и внедрение транспортно-технологических схем позволяет?</p> <p>А) упростить оперативное планирование и диспетчерское руководство;</p> <p>Б) обеспечить поточность выполнения технологических операций;</p> <p>В) организовать согласованное выполнение операций сотрудниками различных организаций;</p> <p>Г) применить все выше перечисленное.</p> <p>43. На путевых листах в левом верхнем углу проставляется:</p> <p>А) штамп организации – владельца ТС;</p> <p>Б) штамп медицинского работника, прошедшего предрейсовый осмотр;</p> <p>В) штамп ответственного лица, разрешившего выход АТ на линию;</p> <p>Г) штамп сотрудника ГИБДД;</p> <p>44. Терминальные технологии обеспечивают наиболее эффективное использование:</p> <p>А) большегрузного подвижного состава;</p> <p>Б) самосвалов;</p> <p>В) легковых такси;</p> <p>Г) автобусов.</p> <p>45. Водитель обязан при выполнении погрузочно-разгрузочных работ:</p> <p>А) проверять соответствие укладки и надёжность крепления грузов;</p> <p>Б) помогать оформлять документы на груз;</p> <p>В) осуществлять погрузку и разгрузку;</p> <p>Г) проверять количество груза.</p> <p>46. Для эффективного контроля работы автомобилей на линии применяются:</p> <p>А) навигационные системы;</p> <p>Б) радиолокаторные системы;</p> <p>В) телевизионные системы;</p> <p>Г) дозиметрические системы.</p> <p>47. Для уменьшения динамической нагрузки на шасси самосвала при ссыпании груза экскаватором, его ковш должен находиться на высоте не более:</p> <p>А) 1м;</p> <p>Б) 2м;</p> <p>В) 3м;</p> <p>Г) 4м.</p> <p>48. Период вождения для АТС при осуществлении МАП должен составлять не более :</p> <p>А) 7 часов;</p> <p>Б) 9 часов;</p> <p>В) 11 часов;</p>

					<p>Г) 13 часов.</p> <p>49. Технический контроль ПС перед выходом на линию осуществляет:</p> <p>А) ответственный за БДД;</p> <p>Б) главный инженер;</p> <p>В) диспетчер;</p> <p>Г) директор предприятия.</p> <p>50. Выполнение ПРР вручную допускается для грузов массой не более:</p> <p>А) массой 40кг;</p> <p>Б) массой 50кг;</p> <p>В) массой 60кг;</p> <p>Г) массой 25кг.</p>
Ресурсосберегающие технологии на предприятиях автомобильного транспорта	2	2	2	ОПК-6.3	<p>51. К первичным ресурсам относятся:</p> <p>1)новые автомобили</p> <p>2)отработанные моторные масла</p> <p>3)электрическая энергия</p> <p>4)тепловая энергия</p> <p>5)осадки очистных сооружений</p> <p>52. К вторичным ресурсам относятся:</p> <p>1)новые автомобили</p> <p>2)отработанные моторные масла</p> <p>3)электрическая энергия</p> <p>4)тепловая энергия</p> <p>5)осадки очистных сооружений</p> <p>6)бензин и дизельное топливо</p> <p>53. Надбавка к нормам расхода топлива при работе автомобилей в зимнее время для Рязанской области равна:</p> <p>1)5,5 %</p> <p>2)7,5 %</p> <p>3)10,0%</p> <p>4)20,0%</p> <p>54. Групповая норма расхода смазочных материалов зависит:</p> <p>1)от качества смазочных материалов</p> <p>2)от индивидуальной нормы расхода смазочных материалов</p> <p>3)от времени эксплуатации автомобиля</p> <p>4)все перечисленное выше</p> <p>55. Вязкость масел определяется при температуре:</p> <p>56. Условия работы трансмиссионных масел заключаются в том, что</p> <p>57. Трансмиссионные масла зимние имеют следующие классы вязкости:</p> <p>58. Основные свойства пластичных смазок определяются:</p> <p>59. Универсальная смазка Литол – 24 применяется для:</p> <p>60. Для системы охлаждения применяют охлаждающие жидкости:</p>

Ключи к заданиям:

Дисциплина	Семестр изучения			Шифр индикатора	Ключи к заданиям
	ОФО	ЗФО	ОЗФО		

Современные проблемы и направления развития технологий применения транспортных и транспортно-технологических машин и оборудования	1	1	1	ОПК-6.1	1-А 2-Г 3-А 4-А 5-Б 6-А 7-Б 8-Б 9-Б 10-А
Ресурсосберегающие технологии на предприятиях автомобильного транспорта	2	2	2	ОПК-6.1	11-4; 12-1; 13-4; 14-2; 15-4; 16-1; 17. Цилиндрических, конических и червячных передач с контактными нагрузками до 1600 МПа; 18. Цилиндрических, конических и червячных передач с контактным напряжением до 2500 МПа; 19. Цилиндрических, спирально-конических и гипоидных передач; 20. Гипоидных передач работающих с ударными нагрузками.
Современные проблемы и направления развития технологий применения транспортных и транспортно-технологических машин и оборудования	1	1	1	ОПК-6.2	21-В 22-Г 23-В 24-Г 25-Г 26-В 27-А 28-А 29-Б 30-Б
Ресурсосберегающие технологии на предприятиях автомобильного транспорта	2	2	2	ОПК-6.2	31-2; 32-4; 33-4; 34-4; 35-2; 36-1; 37. Температура, при которой пластичная смазка переходит в жидкое состояние; 38. Солидол Ж, прессиолдол Ж; 39. Герметизированных шарниров подвески; 40. Герметизированных шарниров подвески;

Современные проблемы и направления развития технологий применения транспортных и транспортно-технологических машин и оборудования	1	1	1	ОПК-6.3	41-А 42-Г 43-А 44-А 45-А 46-А 47-А 48-Б 49-А 50-Б
Ресурсосберегающие технологии на предприятиях автомобильного транспорта	2	2	2	ОПК-6.3	51-3; 52-2; 53-2; 54-4; 55. 18 - 100 °С; 56. Трансмиссионные масла должны обеспечивать все вышеперечисленные условия работы. 57. 75W, 80W, 85W; 58. Температурой каплепадения и влагостойкостью;. Механическими свойствами;. Эффективной вязкостью и коллоидной стабильностью; 59. Всех узлов автомобиля работающих при температуре от -40 °С до +130 °С; 60. Воду, тосол, антифриз

ОЦЕНОЧНЫЕ МАТЕРИАЛЫ ДЛЯ ПРОВЕРКИ СФОРМИРОВАННОСТИ КОМПЕТЕНЦИИ

Направление подготовки/специальность:

Код	23.04.03
Название	Эксплуатация транспортно-технологических машин и комплексов
Направленность/профиль	Техническая эксплуатация транспорта и автосервис
Шифр компетенции	ПК-1
Название компетенции	Разработка планов подготовки производства с учетом последовательности и продолжительности работ, потребности в ресурсах

Индикаторы достижения компетенции:

Шифр индикатора	ПК-1.1
Наименование индикатора	Анализ потребности в материально-технических ресурсах
Шифр индикатора	ПК-1.2
Наименование индикатора	Определение последовательности и продолжительности работ по подготовке производства
Шифр индикатора	ПК-1.3
Наименование индикатора	Разработка предложений по проведению технологической подготовки производства

Формирование компетенции:

Дисциплина	Семестр изучения			Шифр индикатора	Задания (тесты, вопросы, задачи, расчетные и ситуационные задачи, кейсы и т.д.)**
	ОФО	ЗФО	ОЗФО		
Современные проблемы и направления развития конструкции и технической эксплуатации транспортных и транспортно-технологических машин и оборудования	1	1	1	ПК-1.1	<p>1. Сколько ведущих мостов у автомобиля с колесной формулой 6x4? Ответ 2</p> <p>2. Какой позицией на рисунке обозначено устройство, кратковременно отсоединяющее коробку передач от двигателя:</p> 

1. 3.
2. 1.

3. 4.
Ответ 3

3. Какой позицией на рисунке обозначен механизм, изменяющий значение передаваемого крутящего момента в различное число раз в зависимости от условий движения:

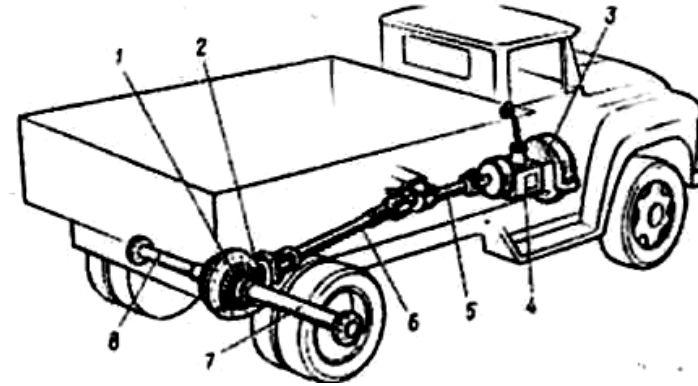

1. 4.
2. 3.
3. 2.
4. 7,8.
Ответ 4

4. Какими позициями на рисунке обозначены узлы, передающие крутящий момент от коробки передач к ведущему мосту:

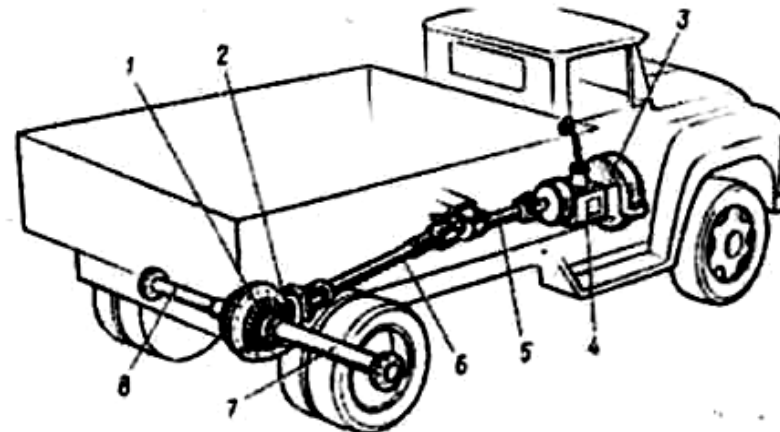

1. 5,6.
2. 7,8.
3. 4,5.
Ответ 1

Инженерное
обеспечение

2

2

2

ПК-1.1

5. Основная задача менеджера по продажам это:
а) Презентация продукта.

эксплуатации и сервиса транспортных и транспортно-технологических машин и оборудования					<p>b) Контроль и обеспечение сделки по продаже. c) Привлечение клиента в компанию.</p> <p>6. Что наиболее важно менеджеру по продажам при анализе ситуации на рынке? a) Клиенты, свой продукт, конкуренты. b) Сегментация рынка, SWOT-анализ, ABC анализ. c) Цены на нефть, политическая ситуация, сезонность.</p> <p>7. Свойство автомобиля сохранять в течение требуемого времени в установленных пределах значения всех параметров, характеризующих его способность выполнять необходимые функции в заданных режимах и условиях применения, технического обслуживания, ремонта, хранения и транспортирования это ...</p> <p>8. Свойство автомобиля и его составных частей сохранять работоспособность в течение определенного времени или пробега без вынужденных перерывов в заданных условиях эксплуатации это ...</p>
Проектирование автотранспортных предприятий и предприятий автомобильного сервиса	3	3	4	ПК-1.1	<p>9. В зону хранения разрешается ставить ...автомобиль. 1) чистый и исправный 2) как и справный, так и неисправный, 3) чистый или подлежащий мойке, 4) находящийся в любом техническом состоянии.</p> <p>10. Текущий ремонт автомобиля предназначен для ... 1) Для обеспечения соответствия ресурсов автомобилей и агрегатов до капитального ремонта нормативным значениям; 2) Для регламентированного восстановления работоспособности автомобилей и агрегатов; 3) Обеспечения ресурса до следующего ремонта не менее норм для новых автомобилей и агрегатов; 4) Поддержания автомобиля в работоспособном состоянии.</p> <p>11. Какие из перечисленных свойств не являются составными свойствами надежности? 1) безотказность; 2) эргономичность; 3) ремонтпригодность; 4) долговечность;</p> <p>12. Какие предприятия составляют производственно-техническую инфраструктуру сервисного обслуживания автомобилей? 1) Станции технического обслуживания автомобилей. 2) АЗС и мастерские и пункты технического обслуживания и ремонта. 3) Базы и склады материально-технического снабжения и гаражи и стоянки автомобилей. 4) Все вышеперечисленные предприятия.</p> <p>13. Каким образом размещаются склады системы материально-технического снабжения по территориальности? 1) Одной группой – на уровне регионов. 2) Двумя группами – на уровне регионов и складов предприятий. 3) Тремя группами – центральные, региональные, склады предприятий. 4) Склады – не нужный элемент.</p>
Альтернативные источники энергии	3	3	3	ПК-1.1	<p>14. Природная среда – это совокупность: a) естественных ресурсов и экологической среды; б) всех полезных ископаемых;</p>

					<p>в) естественных ресурсов и естественных условий; г) производства, населения и природных условий. 15. Интенсивное использование ресурсов предполагает ... 16. К альтернативным источникам энергии относятся: а) солнечная радиация, ветер, морские приливы; б) топливно-энергетические ресурсы; в) газ; г) уголь. 17. Закономерности размещения производительных сил – это ... 18. ТПК – это: а) совокупность предприятий и сооружений взаимосвязанных отраслей на компактной территории, связанных между собой общими ресурсами и единой системой расселения;+ б) сочетание промышленных предприятий, одного или нескольких населенных пунктов вместе с общими объектами производственной и социальной инфраструктуры; в) пересечение транспортных коммуникаций; г) территориальное образование, интегрирующее промышленные и транспортные узлы, системы коммуникаций, города и населенные пункты.</p>
Возобновляемые источники энергии	3	3	3	ПК-1.1	<p>19. Полезные ископаемые – это: а) исчерпаемые ресурсы; б) неисчерпаемые ресурсы; в) альтернативные источники; г) забалансовые запасы. 20. При использовании природных ресурсов человек интересуется следующими характеристиками: а) величина ресурса; б) качество ресурса; в) условия эксплуатации; г) все вышеперечисленное. 21. Экстенсивное использование ресурсов предполагает ... 22. «Возобновляемые источники энергии – это...» 23. «Максимальная плотность потока солнечного излучения на Землю достигает ...»</p>
Ресурсосберегающие технологии на предприятиях автомобильного транспорта	2	2	2	ПК-1.1	<p>24. Гидрокрекинг: 1. Протекает в присутствии водорода при температуре 460 - 510 °С и давлении 4 МПа. С целью получения детонационно стойких бензинов; 2. Происходит при температуре 480 - 500 °С и давлении 20 МПа в среде водорода для получения химически стабильного бензина; 3. Протекает при температуре 450 – 550 °С в присутствии водорода с алюмомолибденовым или алюмоплатиновым катализатором при давлении 3 МПа для получения бензинов с высокой детонационной стойкостью и химической стабильностью; 4. Проводится при температуре 550 °С и атмосферном давлении при котором извлекается жидкая фракция бензина. 25. Трансмиссионные масла зимние имеют следующие классы вязкости: 26. Минеральные масла без присадок применяются для: 27. Депрессорные присадки применяют для: 28. Надбавка к нормам расхода топлива при работе автомобилей в зимнее время для Рязанской</p>

					<p>области равна:</p> <ol style="list-style-type: none"> 1)5,5 % 2)7,5 % 3)10,0% 4)20,0% <p>29. Трение в присутствии смазки различают:</p> <p>30. К первичным ресурсам относятся:</p> <ol style="list-style-type: none"> 1)новые автомобили 2)отработанные моторные масла 3)электрическая энергия 4)тепловая энергия 5)осадки очистных сооружений
<p>Современные проблемы и направления развития конструкции и технической эксплуатации транспортных и транспортно-технологических машин и оборудования</p>	1	1	1	ПК-1.2	<p>31. Укажите на рисунке схемы механического привода сцепления:</p> <div style="text-align: center;"> </div> <p>1. (а). 2. (б).</p> <p>32. Какие из приведенных на рисунке схем привода сцепления не относятся к механическим:</p> <div style="text-align: center;"> </div> <p>1. (а). 2. (б). 3. (а, б).</p> <p>33. Какой позицией на рисунке обозначен ведущий диск (маховик):</p>

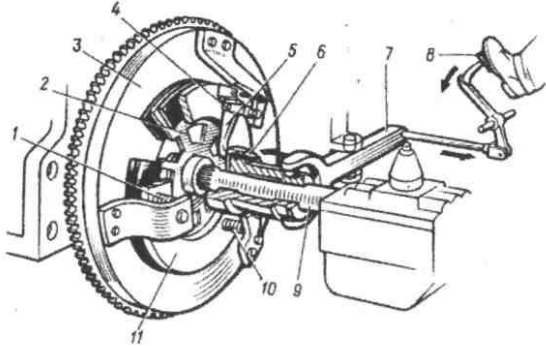
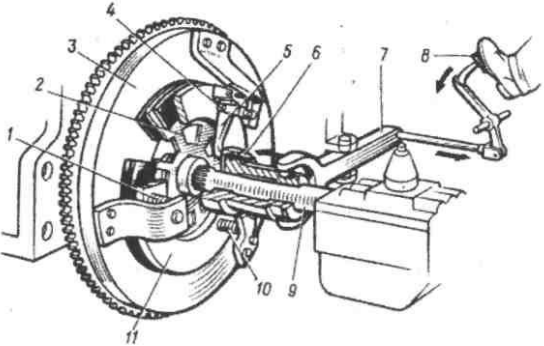
					 <p>1. 3. 2. 4. 3. 1.</p> <p>34. Какой позицией на рисунке обозначен ведомый диск:</p>  <p>1. 2. 2. 3. 3. 4.</p>
Инженерное обеспечение эксплуатации и сервиса транспортных и транспортно-технологических машин и оборудования	2	2	2	ПК-1.2	<p>35. Почему в процессе разговора с клиентом предпочтительнее "ВЫ-подход" , например, «Вы получите возможность привлечь новых покупателей» (вместо – «Мы предлагаем Вам расширить ассортимент»)?</p> <ol style="list-style-type: none"> Так рекомендуют психологи. Вы-подход сообщает собеседнику о получаемых выгодах как о состоявшемся факте. Так проще вызвать доверие <p>36. Менеджер по продажам должен быть одет:</p> <ol style="list-style-type: none"> В дорогой костюм и использовать броские аксессуары для того, чтобы произвести впечатление успешности и запомниться партнерам. В удобной, повседневной одежде (например: джинсы + рубашка или джемпер). Это способствует неформальному общению . Деловой стиль, как принято в среде потенциального клиента. Опрятно и аккуратно. <p>37. Для чего нужны менеджеру по продажам демонстрационные материалы в процессе общения с</p>

					<p>клиентом?</p> <p>a) Это удобно, так как можно наглядно показать все в картинках и цифрах.</p> <p>b) Так надежнее, клиент сам сможет во всем разобраться и не риска что-либо забыть.</p> <p>c) Реклама - двигатель торговли. Их нужно оставить после встречи у клиента как напоминание</p> <p>38. Состояние автомобиля, при котором его параметры, характеризующие его способность выполнять заданные функции, находятся в заданных пределах это ...</p> <p>39. Переход автомобиля в неисправное, но работоспособное состояние называется ...</p> <p>40. Переход автомобиля в неработоспособное состояние называется ...</p>
<p>Проектирование автотранспортных предприятий и предприятий автомобильного сервиса</p>	3	3	4	ПК-1.2	<p>41. Какая площадь необходима для хранения легкового автомобиля на наземных одноярусных стоянках с учетом зазоров безопасности и проездов?</p> <p>1) 25 м²</p> <p>2) 20 м².</p> <p>3) 15 м².</p> <p>4) 10 м².</p> <p>42. Когда проводится диагностирование Д-1?</p> <p>1) перед ЕО,</p> <p>2) после ЕО,</p> <p>3) перед ТО-1</p> <p>4) перед ТО-2.</p> <p>43. При каком давлении промывают систему охлаждения автомобилей</p> <p>1) 0,1-0,15 МПа,</p> <p>2) 0,15-0,2 МПа</p> <p>3) 0,5-1,0 МПа,</p> <p>4) 1,5-2,0 МПа.</p> <p>44. Что называется остаточным ресурсом?</p> <p>1) наработка от начала эксплуатации или ее возобновления после капитального ремонта до наступления предельного состояния;</p> <p>2) наработка с момента измерения параметра техн. состояния до наступления предельно-допустимого его значения;</p> <p>3) наибольшее или наименьшее значение параметра, которое может иметь работоспособный объект;</p> <p>4) значение, при котором средний остаточный ресурс равен межконтрольной наработке наработки машины.</p>
<p>Современные проблемы и направления развития конструкции и технической эксплуатации транспортных и транспортно-технологических машин и</p>	1	1	1	ПК-1.3	<p>45. Какой позицией на рисунке обозначена деталь сцепления, всегда вращающиеся вместе с ведущим валом коробки передач:</p>

оборудования

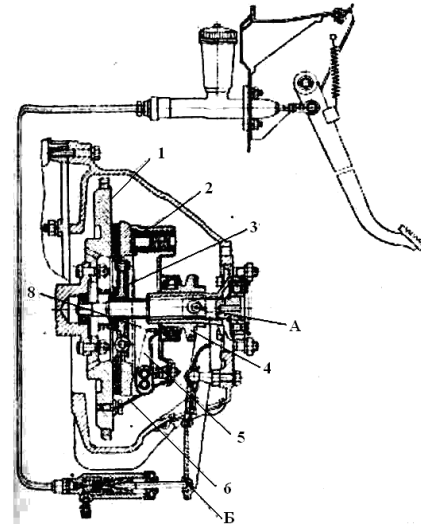

- 1. 3.
- 2. 2.
- 3. 6.
- 4. 4.

46. Какой вал на рисунке приводится во вращение от ведомого диска сцепления:

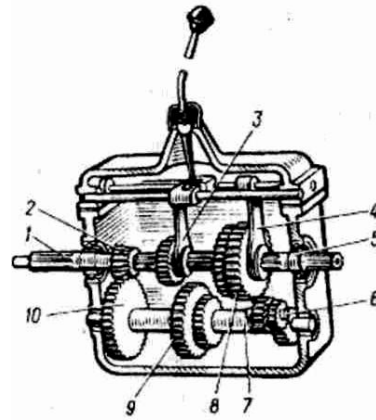

- 1. 1.
- 2. 5.
- 3. 6.

47. С каким валом на рисунке постоянно зацеплен ведущий вал:

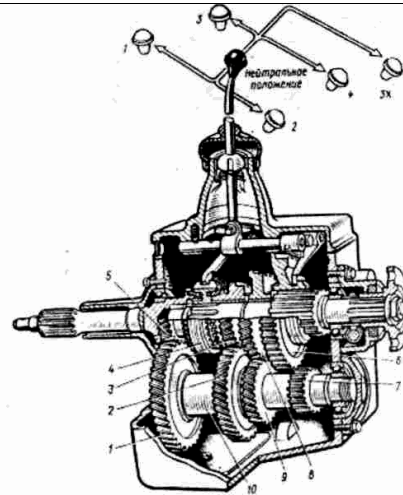

1. 10.
2. 2.
3. 5.

48. На каком рисунке изображена хребтовая рама:

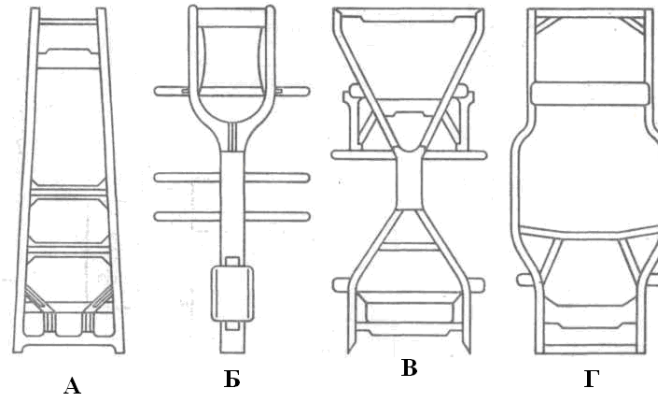

1. А.
2. Б.
3. В.
4. Г.

Инженерное обеспечение эксплуатации и сервиса транспортных и транспортно-технологических

2

2

2

ПК-1.3

49. Работу с возражением менеджер по продажам должен начинать так:

- a) «Вы несколько неправы, и я сейчас расскажу вам, в чем именно».
- b) «Согласен с Вами».
- c) «Я понимаю, Вашу позицию».

50. Какие свои качества менеджер по продажам использует в работе с возражениями?

- a) Терпение.
- b) Напористость.

машин и оборудования					<p>с) Красноречие.</p> <p>51. Каким будет наиболее профессиональный ответ менеджера по продажам на возражение клиента: «Ваши цены слишком высоки для нас»?</p> <p>а) «Да, у нас дорого».</p> <p>б) «Да, вы правы, наши цены напрямую связаны с высоким качеством нашей продукции».</p> <p>с) «Ну что вы, разве это дорого? Вы посмотрите на цены у наших конкурентов!»</p> <p>52. Мероприятия, направленные на предупреждение отказов и неисправностей называются...</p> <p>53. Комплекс операций по восстановлению работоспособности автомобиля называется ...</p> <p>54. Под отказом понимают ...</p>
Технология машиностроения (продвинутый уровень)	2	2	2	ПК-1.3	<p>55. Наука, занимающаяся изучением закономерностей процессов изготовления машин с целью использования этих закономерностей для обеспечения выпуска машин заданного качества, в установленном производственной программой количестве и при наименьших народнохозяйственных затратах, называется</p> <p>56. Любой предмет производства, подлежащий изготовлению на предприятии, называется</p> <p>57. Продукция, получаемая прокаткой, называется</p> <p>58. Процесс получения неразъемных соединений металлов называется</p> <p>59. Объем выпуска продукции – это:</p> <p>1) количество изделий, определенных наименований и типоразмеров, изготовленных или ремонтируемых предприятием в течение планируемого интервала времени;</p> <p>2) перечень изделий, изготовленных на предприятии с указанием количества по каждому наименованию в течение календарного периода;</p> <p>3) количество заготовок и деталей, изготавливаемых на предприятии в течение календарного периода;</p> <p>4) классификационная категория производства, выделяемая по признакам широты номенклатуры, регулярности и стабильности выпуска изделий.</p> <p>60. Единичное производство – это производство, характеризующееся</p> <p>1) ограниченной номенклатурой изделий, изготавливаемых или ремонтируемых периодически повторяющимися партиями, и сравнительно большим объемом выпуска;</p> <p>2) широкой номенклатурой и малым объемом выпуска одинаковых изготавливаемых или ремонтируемых изделий;</p> <p>3) ограниченной номенклатурой изделий, изготавливаемых или ремонтируемых периодически повторяющимися партиями, и сравнительно небольшим объемом выпуска;</p> <p>4) узкой номенклатурой и большим объемом выпуска изделий, непрерывно изготавливаемых или ремонтируемых в течение продолжительного времени.</p>

Ключи к заданиям:

Дисциплина	Семестр изучения			Шифр индикатора	Ключи к заданиям
	ОФО	ЗФО	ОЗФО		
Современные проблемы и направления развития конструкции и технической эксплуатации транспортных	1	1	1	ПК-1.1	<p>1. Ответ 2</p> <p>2. Ответ 3</p> <p>3. Ответ 4</p> <p>4. Ответ 1</p>

и транспортно-технологических машин и оборудования					
Инженерное обеспечение эксплуатации и сервиса транспортных и транспортно-технологических машин и оборудования	2	2	2	ПК-1.1	5. с 6. а 7. надежность 8. безотказность
Проектирование автотранспортных предприятий и предприятий автомобильного сервиса	3	3	4	ПК-1.1	9. 1) 10. 1) 11. 2) 12. 4) 13. 3)
Альтернативные источники энергии	3	3	3	ПК-1.1	14. в) 15. использование балансовых запасов ресурсов 16. а) 17. наиболее общие отношения между производительными силами и территорией 18. а)
Возобновляемые источники энергии	3	3	3	ПК-1.1	19. а) 20. г) 21. более глубокое использование имеющихся запасов 22. источники на основе постоянно существующих или периодически возникающих в окружающей среде потоков энергии 23. 1 кВт/м ²
Ресурсосберегающие технологии на предприятиях автомобильного транспорта	2	2	2	ПК-1.1	24. 2. 25. 75W, 80W, 85W; 26. Цилиндрических, конических и червячных передач с контактными нагрузками до 1600 МПа; 27. Снижения температуры застывания; 28. 2) 29. Граничное, жидкостное; 30. 3)
Современные проблемы и направления развития конструкции и технической эксплуатации транспортных и транспортно-технологических машин и оборудования	1	1	1	ПК-1.2	31. Ответ: 1 32. Ответ: 2 33. Ответ: 1 34. Ответ: 1
Инженерное обеспечение эксплуатации и сервиса транспортных и	2	2	2	ПК-1.2	35. b 36. c 37. a

транспортно-технологических машин и оборудования					38. работоспособность 39. повреждением 40. отказом
Проектирование автотранспортных предприятий и предприятий автомобильного сервиса	3	3	4	ПК-1.2	41. 1) 42. 3) перед ТО-1 43. 2) 44. 2)
Современные проблемы и направления развития конструкции и технической эксплуатации транспортных и транспортно-технологических машин и оборудования	1	1	1	ПК-1.3	45. Ответ: 2 46. Ответ: 1 47. Ответ: 1 48. Ответ: 2
Инженерное обеспечение эксплуатации и сервиса транспортных и транспортно-технологических машин и оборудования	2	2	2	ПК-1.3	49. с 50. а 51. b 52. техническим обслуживанием 53. Ремонт 54. потерю работоспособности автомобиля
Технология машиностроения (продвинутый уровень)	2	2	2	ПК-1.3	55. технологией машиностроения. 56. изделием. 57. Прокат 58. Сваркой 59. 1) количество изделий, определенных наименований и типоразмеров, изготовленных или ремонтируемых предприятием в течение планируемого интервала времени; 60. 2) широкой номенклатурой и малым объемом выпуска одинаковых изготавливаемых или ремонтируемых изделий;

ОЦЕНОЧНЫЕ МАТЕРИАЛЫ ДЛЯ ПРОВЕРКИ СФОРМИРОВАННОСТИ КОМПЕТЕНЦИИ

Направление подготовки/специальность:

Код	23.04.03
Название	Эксплуатация транспортно-технологических машин и комплексов
Направленность/профиль	Техническая эксплуатация транспорта и автосервис

Шифр компетенции	ПК-2
Название компетенции	Координация разработки технологической документации в области технологической подготовки производства

Индикаторы достижения компетенции:

Шифр индикатора	ПК-2.1
Наименование индикатора	Анализ процесса подготовки производства с целью внесения изменений и дополнений в нормативную документацию

Шифр индикатора	ПК-2.2
Наименование индикатора	Координация деятельности по достижению целей в области подготовки производства

Формирование компетенции:

Дисциплина	Семестр изучения			Шифр индикатора	Задания (тесты, вопросы, задачи, расчетные и ситуационные задачи, кейсы и т.д.)**
	ОФО	ЗФО	ОЗФО		
Современные проблемы и направления развития конструкции и технической эксплуатации транспортных и транспортно-технологических машин и оборудования	1	1	1	ПК-2.1	<p>1. На каком рисунке изображена «X»-образная рама:</p>  <p style="text-align: center;"> А Б В Г </p> <p>1. А. 2. Б. 3. В. 4. Г.</p> <p>2. На каком рисунке изображена зависимая подвеска:</p>

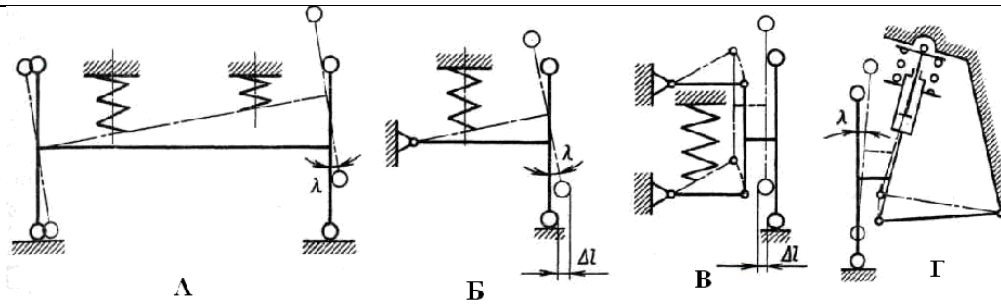

1. А.
2. Б.
3. В.
4. Г.

3. На каком рисунке изображена схема рулевой трапеции автомобиля с зависимой подвеской:

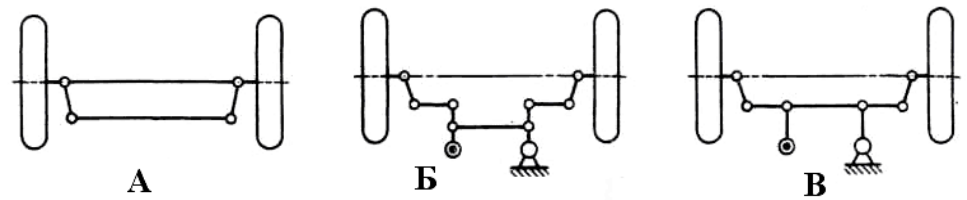

1. А.
2. Б.
3. В.
4. На всех.

4. На каком рисунке показана двухконтурная тормозная система:

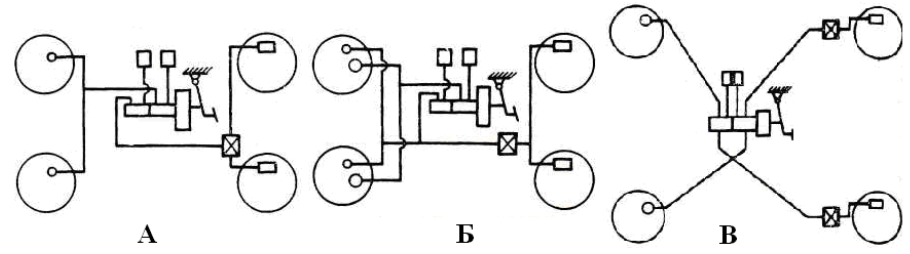

1. А.
2. Б.
3. В.
4. На всех.

5. На каком рисунке изображена схема рулевой трапеции автомобиля с независимой подвеской:

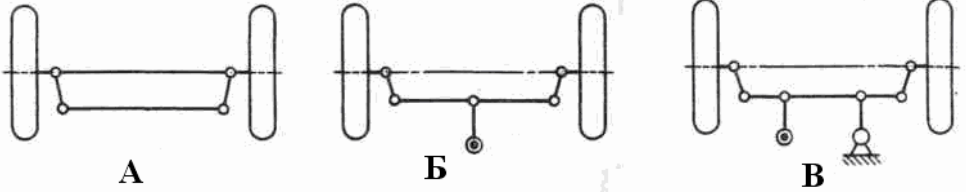
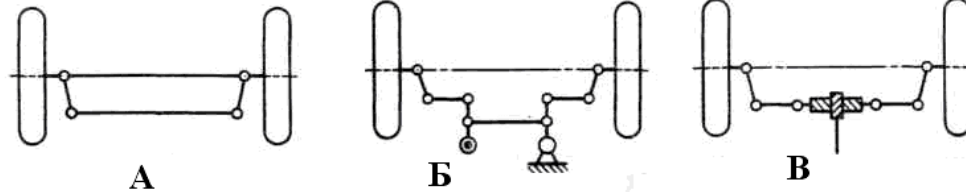
					 <p>1. А. 2. Б. 3. В. 4. На всех.</p> <p>6. На каком рисунке изображена схема рулевой трапеции с реечным рулевым механизмом.</p>  <p>1. А. 2. Б. 3. В. 4. На всех.</p> <p>7. Гидравлическая система подъемного механизма имеет масляный насос, который приводится в действие от.....</p> <p>8. Что является основным, силовым, исполнительным механизмом подъема кузова самосвала-</p>
Технология машиностроения (продвинутый уровень)	2	2	2	ПК-2.1	<p>9. Совокупность всех действий людей и орудий производства, необходимых на данном предприятии, для изготовления или ремонта выпускаемых изделий, называется</p> <p>10. Изделие, составные части которого подлежат соединению между собой на предприятии-изготовителе сборочными операциями, называется</p> <p>11. Часть производственного процесса, содержащая действия по изменению и последующему определению состояния предмета труда, называется</p> <p>12. Под типом производства понимается.....</p> <p>13. Выбор способа получения заготовки зависит:</p> <p>1)от характера производства, конструкции и прочности детали; 2)от стоимости материала; 3)от желания заказчика; 4)от возможности производителя.</p> <p>14. Какие способы получения заготовок вы знаете?</p> <p>1)литье, обработка давлением; 2)обработка резанием; 3)размерная обработка; 4)ультразвуковая обработка.</p> <p>15. Каким способом возможно получение заготовки корпуса редуктора?</p> <p>1) литьем;</p>

					<p>2) обработкой давлением; 3) механической обработкой; 4) сваркой.</p> <p>16. Назовите самый производительный способ изготовления гаек и болтов. 1) холодная объемная штамповка; 2) литье; 3) обработка резанием; 4) прокатка.</p>
Теория надежности	2	2	2	ПК-2.1	<p>17. Интенсивность абразивного изнашивания зависит от свойств контактирующих материалов следующим образом:</p> <ol style="list-style-type: none"> 1. прямо пропорциональна твердости материала и абразива; 2. обратно пропорциональна твердости материала и абразива; 3. прямо пропорциональна твердости абразива и обратно пропорциональна твердости материала; 4. не зависит от свойств контактирующих материалов. <p>18. При изучении механизмов изнашивания, коррозии и потери прочности деталей транспортных и транспортно-технологических машин под наблюдением находились 10 объектов. Отказы по ним были зафиксированы при наработке соответственно: 90, 110, 120, 120, 150, 200, 220, 250, 300, 300 мото-часов. Определите вероятность безотказной работы при наработке 200 мото-ч?</p> <p>19. Самым распространенным видом изнашивания является:</p> <ol style="list-style-type: none"> 1. адгезионное; 2. эрозионное; 3. абразивное; 4. кавитационное. <p>20. Необходимым условием для схватывания металлов в процессе трения является:</p> <p>21. Необходимым условием возникновения усталостного изнашивания является:</p> <ol style="list-style-type: none"> 1. разрушение масляной пленки; 2. повышение температуры; 3. наличие абразивных частиц в зоне трения; 4. воздействие знакопеременных напряжений, превышающих предел выносливости. <p>22. Эрозионное изнашивание происходит в результате:</p> <p>23. При изучении механизмов изнашивания, коррозии и потери прочности деталей транспортных и транспортно-технологических машин под наблюдением находились 10 объектов. Отказы по ним были зафиксированы при наработке соответственно: 90, 110, 120, 120, 150, 200, 220, 250, 300, 300 мото-часов. Определите вероятность безотказной работы при наработке 120 мото-ч?</p>
Надежность технических систем	2	2	2	ПК-2.1	<p>24. При модернизации конструкции транспортно-технологической машины было принято решение о необходимости резервирования её элементов путем параллельного соединения. Определите вероятность безотказной работы системы с двумя параллельно соединенными элементами, если вероятность безотказной работы первого элемента составляет $P_1(t) = 0.8$, второго $P_2(t) = 0.5$?</p> <p>25. Знания технических условий и правил рациональной эксплуатации транспортной техники необходимы для повышения её безотказности. Безотказность объекта – это:</p> <ol style="list-style-type: none"> 1. свойство объекта непрерывно сохранять работоспособность в течение некоторого промежутка времени или некоторой наработки без вынужденных перерывов; 2. значение объекта непрерывно сохранять работоспособность в течение некоторого промежутка времени

или некоторой наработки без вынужденных перерывов;
 3. адаптация объекта непрерывно сохранять работоспособность в течение некоторого промежутка времени или некоторой наработки без вынужденных перерывов.
 26. При модернизации конструкции транспортно-технологической машины и её элементов было принято решение о необходимости их параллельного соединения. Определите вероятность безотказной работы системы с двумя *последовательно* соединенными элементами, если вероятность безотказной работы первого элемента составляет - $P_1(t) = 0.8$, второго - $P_2(t) = 0.5$?
 27. Для оценки причин и последствий прекращения работоспособности транспортной техники определите накопленную вероятность её отказа в интервале наработок 3-3,5 тыс. мото-часов?

Интервалы, тыс. мото-ч	1,5-2	2-2,5	2,5-3	3-3,5	3,5-4	4-4,5	4,5-5
Частота, m_i	4	4	5	9	12	11	5
Накопленная вероятность, $\sum P_i$							

28. При оценке технического состояния транспортных и транспортно-технологических машин и оборудования широко используется диагностирование. Диагностированием называется:
 29. При оценке технического состояния транспортных и транспортно-технологических машин и оборудования с использованием диагностической аппаратуры и по косвенным признакам наработка объекта от начала эксплуатации или ее возобновления после капитального ремонта до наступления предельного состояния называется:
 1. сроком службы;
 2. ресурсом;
 3. назначенным ресурсом.
 30. При модернизации конструкции применяемого при технической эксплуатации оборудования было принято решение о расположении элементов одной из его систем путем последовательного соединения. Как изменяется надежность сложной системы с последовательным соединением элементов при увеличении числа элементов системы:
 1. повышается;
 2. снижается;
 3. колеблется;
 4. остается неизменной.

Оценка эффективности инвестиционных проектов	3	3	4	ПК-2.2	<p>31. К основному критерию присвоения муниципальному образованию статуса наукограда относят: 32. Какие научно-исследовательские направления не вошли в перечень основных направлений научно-прикладного центра «Сколково»? а) энергоэффективность и энергосбережение, в том числе разработка научно-прикладных энергетических технологий; б) ядерные технологии; в) космические технологии — прежде всего в области телекоммуникаций и навигационных систем</p>
--	---	---	---	--------	--

				<p>(в том числе создание соответствующей наземной инфраструктуры);</p> <p>г) технологии получения и обработки функциональных наноматериалов;</p> <p>д) медицинские технологии в области разработки оборудования, лекарственных средств;</p> <p>е) стратегические компьютерные технологии и программное обеспечение;</p> <p>ж) технологии мониторинга и прогнозирования состояния окружающей среды, предотвращения и ликвидации ее загрязнения</p> <p>33. Срок реализации научно-прикладного проекта малого научно-прикладного предприятия в бизнес-акселераторе, как правило, составляет ...</p> <p>34. Предельная сумма мини-гранта фонда «Сколково» и минимальная сумма де нежных средств, привлекаемая от соинвестора (в % от бюджета проекта), составляет ...</p> <p>35. На этапе инициации научно-прикладного проекта:</p> <p>а) осуществляется подготовка детального плана управления проектом, определяются субъекты и объекты инвестиций, проводится контроль выполнения плановых заданий, мероприятий и работ;</p> <p>б) формулируется идея и концепция проекта, намечаются пути достижения цели, готовятся приблизительный план основных мероприятий, определяются субъекты и объекты инвестиций;</p> <p>в) готовится план управления проектом, увязанный по времени, ресурсам, исполнителям с комплексом заданий, мероприятий и работ с целью реализации проекта. Определяется организационная структура, подбираются специалисты, формируется проектная команда;</p> <p>г) формулируется идея и концепция проекта, разрабатывается детальный план проекта, подбираются специалисты, формируется проектная команда, проводится конкурсный отбор потенциальных контрагентов проекта и готовится контрактная документация;</p> <p>д) варианты б), в).</p> <p>36. Ключевая веха этапа инициации научно-прикладного проекта — это:</p> <p>а) устав проекта;</p> <p>б) прототип продукта проекта;</p> <p>в) базовый план по стоимости;</p> <p>г) продукт проекта;</p> <p>д) план управления проектом.</p> <p>37. Адаптивные жизненные циклы разрабатываются для того, чтобы ...</p> <p>38. Какой из основных видов бизнес-планов определяется как стратегический или оперативный план организации, подкрепленный экономическими расчетами?</p> <p>а) бизнес-план развития предприятия;</p> <p>б) бизнес-план инвестиционного проекта;</p> <p>в) бизнес-план финансового оздоровления.</p>
Технология машиностроения (продвинутый уровень)	2	2	2	ПК-2.2 <p>39. Серийное производство – это производство, характеризующееся</p> <p>40. Массовое производство – это производство, характеризующееся</p> <p>41. Приспособление, при помощи которого в литейной форме воспроизводится наружный контур будущей отливки, называется</p> <p>42. Для изготовления стержней служит стержневой.....</p> <p>43. Каким способом обработки давлением получают заготовки в единичном производстве?</p> <p>1) штамповкой;</p> <p>2) прокаткой;</p> <p>3) ковкой;</p> <p>4) волочением.</p>

				<p>44. Литье в разовые литейные формы это:</p> <p>1)литье в песчано-глинистые формы, в оболочковые формы, по выплавляемым моделям и газифицируемым моделям;</p> <p>2)литье в кокиль, литье под давлением, литье выжиманием;</p> <p>3)непрерывное литье, полунепрерывное литье, жидкая штамповка;</p> <p>4)электрошлаковое литье.</p> <p>45. Методом непрерывного литья изготавливают:</p> <p>1)трубы;</p> <p>2)корпуса;</p> <p>3)фасонные отливки;</p> <p>4)посуду.</p> <p>46. Достоинством кокильного литья является</p> <p>1)хорошие механические свойства отливок;</p> <p>2)трудоемкость изготовления кокиля;</p> <p>3)высокая стоимость кокиля;</p> <p>4)отсутствие податливости.</p>
Теория надежности	2	2	2	ПК-2.2 <p>47. При технической эксплуатации и сервисном обслуживании ТиТТМО под ремонтируемым объектом понимается:</p> <p>1. объект, исправность и работоспособность которого в случае возникновения отказа или повреждения, подлежит восстановлению;</p> <p>2. свойство объекта сохранять ремонтпригодность до наступления предельного состояния при установленной системе технического обслуживания и ремонта;</p> <p>3. доля периода эксплуатации, в течение которой объект не должен находиться на плановом ТО и ремонте.</p> <p>48. При технической эксплуатации и сервисном обслуживании были выявлены причины отказов ТиТТМО. По данным наблюдений ресурс объектов составил соответственно 45, 60, 90, 100 и 110 тыс. км пробега. Определите математическое ожидание ресурса?</p> <p>49. При технической эксплуатации и сервисном обслуживании ТиТТМО наработка объекта от начала эксплуатации или ее возобновления после капитального ремонта до наступления предельного состояния называется:</p> <p>4. сроком службы;</p> <p>5. ресурсом;</p> <p>6. назначенным ресурсом.</p> <p>50. При технической эксплуатации и сервисном обслуживании транспортных и транспортно-технологических машин и оборудования широко используется диагностирование. К диагностическим параметрам предъявляют следующие основные требования:</p> <p>51. При технической эксплуатации и сервисном обслуживании транспортных и транспортно-технологических машин и оборудования широко используется диагностирование. Диагностированием называется:</p> <p>52. При технической эксплуатации и сервисном обслуживании ТиТТМО под неремонтируемым объектом понимается:</p> <p>1. объект, исправность и работоспособность которого в случае возникновения отказа или повреждения подлежит восстановлению;</p>

					<p>2. объект, исправность и работоспособность которого в случае возникновения отказа или повреждения не подлежит восстановлению;</p> <p>3. свойство объекта непрерывно сохранять неисправное и работоспособное состояние в течение и после хранения и транспортировки.</p> <p>53. При технической эксплуатации и сервисном обслуживании транспортных и транспортно-технологических машин и оборудования широко используется диагностирование. Какая из основных задач диагностирования решается в первую очередь:</p>
Надежность технических систем	2	2	2	ПК-2.2	<p>54. При модернизации конструкции транспортно-технологической машины было принято решение о необходимости резервирования её элементов путем параллельного соединения. Как изменяется надежность сложной системы с параллельным соединением элементов при увеличении числа элементов системы:</p> <ol style="list-style-type: none"> 1. повышается; 2. снижается; 3. колеблется; 4. остается неизменной. <p>55. При получении новых знаний о механизмах изнашивания, коррозии и потери прочности агрегатов, конструктивных элементов и деталей транспортных и транспортно-технологических машин различного назначения, получены следующие данные. Средняя наработка на отказ T_0 исследуемой механической системы составляет 91 час работы. Среднее время на устранение 1-го отказа T_B составляет 9 часов. Определите коэффициент готовности K_r :</p> <p>56. При получении новых знаний о механизмах изнашивания, коррозии и потери прочности агрегатов, конструктивных элементов и деталей транспортных и транспортно-технологических машин различного назначения, на испытаниях часть отказавших объектов после восстановления работоспособности (ремонта) опять ставились под наблюдение и по ним снова определялись показатели надежности. Испытания проводили до определенной наработки. С точки зрения полноты данных такая информация называется:</p> <p>57. Необходимым условием возникновения усталостного изнашивания является:</p> <ol style="list-style-type: none"> 1. разрушение масляной пленки; 2. повышение температуры; 3. наличие абразивных частиц в зоне трения; 4. воздействие знакопеременных напряжений, превышающих предел выносливости <p>58. При изучении механизмов изнашивания, коррозии и потери прочности деталей транспортных и транспортно-технологических машин под наблюдением находились 10 объектов. Отказы по ним были зафиксированы при наработке соответственно: 90, 110, 120, 120, 150, 200, 220, 250, 300, 300 мото-часов. Определите вероятность безотказной работы в интервале наработок 100-200 мото-ч?</p> <p>59. При получении новых знаний о механизмах изнашивания, коррозии и потери прочности агрегатов, конструктивных элементов и деталей транспортных и транспортно-технологических машин различного назначения, получены следующие данные: средняя наработка на отказ $T_0 = 45$ часов работы; среднее время на устранение 1-го отказа $T_B = 5$ часов; вероятность безотказной работы объекта в рассматриваемом интервале наработок $P = 60$ %. Определите коэффициент оперативной готовности.</p> <p>60. Необходимым условием возникновения усталостного изнашивания является:</p>

Ключи к заданиям:

Дисциплина	Семестр изучения			Шифр индикатора	Ключи к заданиям
	ОФО	ЗФО	ОЗФО		
Современные проблемы и направления развития конструкции и технической эксплуатации транспортных и транспортно-технологических машин и оборудования	1	1	1	ПК-2.1	1. Ответ: 3 2. Ответ: 1 3. Ответ: 1 4. Ответ: 4. 5. Ответ: 3 6. Ответ: 3 7. ОТВЕТ Коробки отбора мощности 8. ОТВЕТ гидроцилиндр
Технология машиностроения (продвинутый уровень)	2	2	2	ПК-2.1	9. производственным процессом. 10. сборочной единицей. 11. технологическим процессом. 12. классификационная категория производства, выделяемая по признакам широты номенклатуры, регулярности, стабильности и объема выпуска изделий. 13. 1)от характера производства, конструкции и прочности детали; 14. 1)литье, обработка давлением; 15. 1) литьем; 16. 1) холодная объемная штамповка;
Теория надежности	2	2	2	ПК-2.1	17. 3. 18. Ответ: 0,4 19. 3. 20. разрушение масляной пленки. 21. 4. 22. воздействия на поверхность детали движущего с большой скоростью потока жидкости, газа, твердых частиц. 23. Ответ: 0,6
Надежность технических систем	2	2	2	ПК-2.1	24. Ответ: 0,9 25. 1. 26. Ответ: 0,4 27. Ответ: 0,44 28. ... процесс определения технического состояния объекта без разборки. 29. 2. 30. 2.
Оценка эффективности инвестиционных проектов	3	3	4	ПК-2.2	31. наличие градообразующего научно-производственного комплекса; 32. г, ж 33. до 6 месяцев; 34. 5 млн руб. и 0%; 35. б 36. а

					37. сохранить высокую степень влияния заинтересованных сторон и низкую стоимость изменений на протяжении всего жизненного цикла проекта; 38. а
Технология машиностроения (продвинутый уровень)	2	2	2	ПК-2.2	39. объемом выпуска. 40. узкой номенклатурой и большим объемом выпуска изделий, непрерывно изготавливаемых или ремонтируемых в течение продолжительного времени. 41. Модель 42. смесь на основе кварцевого песка 43. 3) ковкой; 44. 1)литье в песчано-глинистые формы, в оболочковые формы, по выплавляемым моделям и газифицируемым моделям; 45. 1)трубы; 46. 1)хорошие механические свойства отливок;
Теория надежности	2	2	2	ПК-2.2	47. 1. 48. Ответ: 81 (тыс. км пробега) 49. 2. 50. чувствительность, однозначность, стабильность, информативность. 51. процесс определения технического состояния объекта без разборки. 52. 2. 53. контроль технического состояния объекта.
Надежность технических систем	2	2	2	ПК-2.2	54. 1. 55. Ответ: 0,91 56. ... многократно усеченной. 57. 4. 58. Ответ: 0,5 59. Ответ: 0,54 60. Воздействие знакопеременных напряжений, превышающих предел выносливости.

				<p>Закрытый кузов, максимум 4 двери. Закрытый кузов, удлиненный салон, максимум 6 дверей. Закрытый кузов, максимум 2 боковые двери.</p> <p>5. Установите соответствие между кузовом грузового автомобиля и его назначением Какой тип кузова грузового автомобиля соответствует назначению «специальный» Какой тип кузова грузового автомобиля соответствует назначению «специализированный» Какой тип кузова грузового автомобиля соответствует «общему назначению» ответ: Бортовой. Цельнометаллический фургон. Бетоносмеситель.</p> <p>6. Установите правильную последовательность пути прохождения крутящего момента в трансмиссии Карданная передача; Муфта сцепления; Коробка перемены передач; Ведущий мост.</p> <p>7. Установите правильную последовательность движения масла в гидротрансформаторе Реакторное колесо. Насосное колесо; Турбинное колесо;</p> <p>8. Установите соответствие модели автомобиля и типа кузова ВАЗ – 2115; ВАЗ – 2114; ВАЗ – 2111 ответ: Седан Универсал Хэтчбек</p> <p>9. Установите соответствие названий элементов трансмиссии и их назначения Сцепление Коробка перемены передач Раздаточная коробка ответ: Распределение крутящего момента между ведущими мостами; Кратковременное разъединение двигателя и трансмиссии; Изменение передаточного числа трансмиссии в зависимости от условий движения</p> <p>10. Установите соответствие между надписью на боковине шины и условиями ее эксплуатации Надпись «SNOW» на боковине шины означает Надпись «MUD+SNOW» на боковине шины означает Надпись «HIGHWAY» на боковине шины означает ответ: Шина предназначена для дорог с асфальтовым покрытием. Шина предназначена для движения только по снегу. Шина предназначена для движения по грязи и снегу.</p> <p>11. Какие типы элементов входят в состав подвески: 1. Гасящие. 2. Упругие. 3. Направляющие.</p>
--	--	--	--	--

					<p>4. Соединительные. 5. Все перечисленные.</p> <p>12. Для чего на автомобилях устанавливают широкопрофильные и арочные шины:</p> <ol style="list-style-type: none"> 1. Повышения силы тяги на ведущих колесах. 2. Снижения сопротивления качению. 3. Улучшения проходимости. <p>4. Все перечисленное.</p> <p>13. Что в маркировке шины 185/70 R 14 83 S означает число 185:</p> <ol style="list-style-type: none"> 1. Ширина протектора в миллиметрах. 2. Диаметр колеса в дюймах. 3. Ширина обода в миллиметрах. <p>4. Посадочный диаметр в дюймах.</p> <p>14. Что в маркировке обода (диска) колеса 5J × 13 H2 ET30 означает надпись «ET30»:</p> <ol style="list-style-type: none"> 1. Ширина обода в дюймах. 2. Посадочный диаметр обода в дюймах. 3. Конструктивная особенность обода. 4. Вылет обода в миллиметрах. <p>15. Какую подвеску имеет трактор ДТ-75М?</p> <ol style="list-style-type: none"> 1. Рессорная. 2. Балансирная. 3. полужесткая <p>4. Эластичная</p>
Технология машиностроения (продвинутый уровень)	2	2	2	ПК-3.1	<p>16. Что называется по стандарту технологическим процессом?</p> <p>17. Что называется по стандарту приспособлением?</p> <p>18. Что называется по стандарту операцией?</p> <p>19. Что называется по стандарту инструментом?</p> <p>20. Что называется по стандарту сборочной единицей?</p> <p>21. Объем выпуска продукции – это:</p> <ol style="list-style-type: none"> 1) количество изделий, определенных наименований и типоразмеров, изготовленных или ремонтируемых предприятием в течение планируемого интервала времени; 2) перечень изделий, изготовленных на предприятии с указанием количества по каждому наименованию в течение календарного периода; 3) количество заготовок и деталей, изготавливаемых на предприятии в течение календарного периода; 4) классификационная категория производства, выделяемая по признакам широты номенклатуры, регулярности и стабильности выпуска изделий. <p>22. Единичное производство – это производство, характеризующееся</p> <ol style="list-style-type: none"> 1) ограниченной номенклатурой изделий, изготавливаемых или ремонтируемых периодически повторяющимися партиями, и сравнительно большим объемом выпуска; 2) широкой номенклатурой и малым объемом выпуска одинаковых изготавливаемых или ремонтируемых изделий; 3) ограниченной номенклатурой изделий, изготавливаемых или ремонтируемых периодически повторяющимися партиями, и сравнительно небольшим объемом выпуска; 4) узкой номенклатурой и большим объемом выпуска изделий, непрерывно изготавливаемых или ремонтируемых в течение продолжительного времени.

					<p>23. Выбор способа получения заготовки зависит:</p> <ol style="list-style-type: none"> 1) от характера производства, конструкции и прочности детали; 2) от стоимости материала; 3) от желания заказчика; 4) от возможности производителя. <p>24. Какие способы получения заготовок вы знаете?</p> <ol style="list-style-type: none"> 1) литье, обработка давлением; 2) обработка резанием; 3) размерная обработка; 4) ультразвуковая обработка. <p>25. Каким способом возможно получение заготовки корпуса редуктора?</p> <ol style="list-style-type: none"> 1) литьем; 2) обработкой давлением; 3) механической обработкой; 4) сваркой. <p>26. Назовите самый производительный способ изготовления гаек и болтов.</p> <ol style="list-style-type: none"> 1) холодная объемная штамповка; 2) литье; 3) обработка резанием; 4) прокатка. <p>27. Каким способом обработки давлением получают заготовки в единичном производстве?</p> <ol style="list-style-type: none"> 1) штамповкой; 2) прокаткой; 3) ковкой; 4) волочением. <p>28. Расположение оборудования при единичном типе производства:</p> <ol style="list-style-type: none"> 1) по группам однотипности 2) по ходу технологического процесса 3) смешанное <p>29. Периодически повторяющийся производственный процесс:</p> <ol style="list-style-type: none"> 1) пропорциональность 2) ритмичность 3) параллельность <p>30. Достоинством кокильного литья является</p> <ol style="list-style-type: none"> 1) хорошие механические свойства отливок; 2) трудоемкость изготовления кокиля; 3) высокая стоимость кокиля; 4) отсутствие податливости.
Современные проблемы и направления развития конструкции и технической	1	1	1	ПК-3.2	<p>31. Какой тип распределителей гидравлических систем тракторов получил наибольшее применение?</p> <ol style="list-style-type: none"> 1. Однозолотниковый. 2. Трехсекционный клапанно-золотниковый с независимой работой каждой секции. 3. Двухзолотниковый 4. Трехзолотниковый

<p>эксплуатации транспортных и транспортно- технологических машин и оборудования</p>				<p>32. При каком положении золотника перепускной клапан распределителя гидросистемы трактора открыт?</p> <ol style="list-style-type: none"> 1. Подъем. 2. Опускание. 3. Нейтральное. 4. Плавающее. 5. Нейтральное и плавающее. <p>33. Для чего служит разрывная муфта в гидравлических системах тракторов?</p> <ol style="list-style-type: none"> 1. Соединяет шланги гидросистемы. 2. Предохраняет шланги гидросистемы от разрушения при случайном отсоединении прицепного орудия. 3. Разъединяет шланги гидросистемы 4. Соединяет гидро и пневмосистему. <p>34. Что означает цифра 32 в марке насоса НШ-32-2?</p> <ol style="list-style-type: none"> 1. Теоретическая производительность 32 см³ за один оборот вала насоса. 2. Давление, создаваемое насосом в кгс/см² 3. Диаметр шестерен насоса в мм 4. Масса насоса в кг. <p>35. В гидравлическую систему трактора входят:</p> <ol style="list-style-type: none"> 1. Шестеренчатый насос и гидроцилиндр. 2. Коробка передач и муфта сцепления 3. Бортовой редуктор и движители. 4. Компрессор и вентилятор. <p>36. Рабочее оборудование трактора включает в себя:</p> <ol style="list-style-type: none"> 1. Вал отбора мощности, прицеп, навеску. 2. Движители, компрессор, фары. 3. Рулевое колесо, электрическую систему. 4. Кабину, сидение, кондиционер. <p>37. Навеска трактора настраивается по:</p> <ol style="list-style-type: none"> 1. Двух - и трехточечной схемам. 2. Одно - и двухточечной схемам. 3. Одноточечной схеме. 4. Четырехточечной схеме <p>38. Назначение рулевого механизма:</p> <ol style="list-style-type: none"> 1. Изменять направление движения автомобиля поворотом передних колес. 2. Увеличивать усилие, прилагаемое к рулевому колесу за счет введения понижающей передачи. 3. Осуществлять поворот передних колес на разный угол, чтобы качение колес происходило без бокового проскальзывания. <p>39. Какие составляющие включает рулевое управление:</p> <ol style="list-style-type: none"> 1. Рулевой механизм. 2. Рулевой привод. 3. Рулевой усилитель.
--	--	--	--	--

					<p>4. Все перечисленное.</p> <p>40. Устройством, обеспечивающим поворот управляемых колес машин на разные углы, является:</p> <ol style="list-style-type: none"> 1. Продольная тяга. 2. Рулевая трапеция. 3. Поперечная тяга. 4. Рулевой механизм с сошкой. <p>41. Негативные последствия применения рулевых усилителей:</p> <ol style="list-style-type: none"> 1. Увеличение усилия на рулевом колесе. 2. Снижение маневренности автомобиля. 3. Ухудшение стабилизации управляемых колес. 4. Все перечисленное. <p>42. В чем заключается силовое следящее действие рулевого усилителя:</p> <ol style="list-style-type: none"> 1. Пропорциональности между перемещением рулевого колеса и перемещением управляемых колес. 2. Пропорциональности между силой, приложенной к рулю и силой сопротивления колес повороту. 3. Обеспечением минимального времени срабатывания. 4. Минимальном влиянии на стабилизацию управляемых колес. <p>43. Зазор в рулевом механизме с увеличением угла поворота рулевого колеса должен:</p> <ol style="list-style-type: none"> 1. Уменьшаться. 2. Увеличиваться. 3. Не изменяться. 4. Остается постоянным <p>44. Что означает понятие «обратимость рулевой пары»:</p> <ol style="list-style-type: none"> 1. Свободное вращение рулевого колеса. 2. Отсутствие зазоров в рулевом механизме. 3. Не препятствие стабилизации управляемых колес. 4. Все перечисленное. <p>45. Какую тормозную систему не применяют на легковых автомобилях:</p> <ol style="list-style-type: none"> 1. Рабочую. 2. Запасную. 3. Стояночную. 4. Вспомогательную.
Технология машиностроения (продвинутый уровень)	2	2	2	ПК-3.2	<p>46. Что называется по стандарту исходной заготовкой перед первой технологической операцией?</p> <p>47. Что называется производственным циклом?</p> <p>48. Что называется объемом выпуска продукции?</p> <p>49. Что называется объемом выпуска продукции?</p> <p>50. Что называется циклом технологической операции?</p> <p>51. При каком типе производства используется специальное и универсальное оборудование:</p> <ol style="list-style-type: none"> 1) массовый 2) серийный 3) единичный <p>52. Пустотелые отливки типа тел вращения получают:</p> <ol style="list-style-type: none"> 1) центробежным литьем;

- 2) литьем выжиманием;
- 3) литьем под давлением;
- 4) электрошлаковым литьем.

53. Характеристика выпуска продукции при массовом производстве:

- 1) небольшими партиями
- 2) периодическими сериями
- 3) непрерывно в больших количествах

54. Правильно выбранный припуск обеспечивает:

- 1) минимальную себестоимость продукции;
- 2) устойчивую работу оборудования при достижении высокого качества продукции;
- 3) рациональную глубину проникновения режущего инструмента;
- 4) максимально необходимую себестоимость и производительность процесса обработки.

55. По назначению базы делятся на:

- 1) основные и вспомогательные;
- 2) конструкторские и технологические;
- 3) конструкторские, технологические и измерительные;
- 4) проектные и действительные.

56. По характеру проявления базы делятся на:

- 1) основные и вспомогательные;
- 2) явные и скрытые;
- 3) конструкторские, технологические и измерительные;
- 4) установочные, направляющие; опорные, двойные направляющие, двойные опорные.

57. По числу лишаемых степеней свободы базы делятся на:

- 1) основные и вспомогательные;
- 2) явные и скрытые;
- 3) конструкторские, технологические и измерительные;
- 4) установочные, направляющие; опорные, двойные направляющие, двойные опорные.

58. Интервал времени между очередным выпуском равного количества изделий:

- 1) такт
- 2) ритм
- 3) темп

59. Технологичность конструкции изделия выражает

- 1) функциональные свойства изделия;
- 2) конструктивные особенности изделия;
- 3) способность изделия реализовывать основную функцию для достижения заданного технического эффекта;
- 4) его динамические характеристики.

60. По области проявления свойств технологичности конструкции изделия различают два вида технологичности:

- 1) общую и промежуточную;
- 2) конструкционную и эксплуатационную;
- 3) производственную и эксплуатационную;
- 4) технологическую рациональность конструкции и конструктивно-технологическую преемственность

Ключи к заданиям:

Дисциплина	Семестр изучения			Шифр индикатора	Ключи к заданиям
	ОФО	ЗФО	ОЗФО		
Современные проблемы и направления развития конструкции и технической эксплуатации транспортных и транспортно-технологических машин и оборудования	1	1	1	ПК-3.1	<p>1. Т-150К-две полурамы; МТЗ-80-полурамная ДТ-75-рамная</p> <p>2. Легковые автомобили-по рабочему объему двигателя; Грузовые автомобили-по полной массе; Автобусы-по длине;</p> <p>3. индекс М₁ -Пассажирские автомобили с количеством мест ≤ 9. индекс М₂ -Пассажирские автомобили с количеством мест > 9 и полной массой менее 5т. индекс М₃ -Пассажирские автомобили с количеством мест > 9 и полной массой более 5т.</p> <p>4. Седан -Закрытый кузов, максимум 4 двери. Лимузин- Закрытый кузов, удлиненный салон, максимум 6 дверей. Купе - Закрытый кузов, максимум 2 боковые двери.</p> <p>5. Какой тип кузова грузового автомобиля соответствует назначению «специальный» -Бетоносмеситель. Какой тип кузова грузового автомобиля соответствует назначению «специализированный» -Цельнометаллический фургон. Какой тип кузова грузового автомобиля соответствует «общему назначению» - Бортовой.</p> <p>6. 1-Муфта сцепления;2-Коробка перемены передач; 3-Карданная передача; 4-Ведущий мост.</p> <p>7. 1-Насосное колесо;2-Турбинное колесо;3-Реакторное колесо.</p> <p>8. ВАЗ – 2115 -Седан ВАЗ – 2114 -Хэтчбек ВАЗ – 2111 –Универсал</p> <p>9. Сцепление -Кратковременное разъединение двигателя и трансмиссии Коробка перемены передач- Изменение передаточного числа трансмиссии в зависимости от условий движения Раздаточная коробка- Распределение крутящего момента между ведущими мостами</p> <p>10. Надпись «SNOW» на боковине шины означает -Шина предназначена для движения только по снегу. Надпись «MUD+SNOW» на боковине шины означает -Шина предназначена для движения по грязи и снегу. Надпись «HIGHWAY» на боковине шины означает -Шина предназначена для дорог с асфальтовым покрытием.</p> <p>11. 5 12. 3 13. 1</p>

					14. 4 15. 4
Технология машиностроения (продвинутый уровень)	2	2	2	ПК-3.1	<p>16. - Часть производственного процесса, содержащая целенаправленные действия по изменению и (или) определению состояния предмета труда.</p> <p>17. - Технологическая оснастка, предназначенная для установки или направления предмета труда или инструмента при выполнении технологической операции.</p> <p>18. - Операция - законченная часть технологического процесса, выполняемая на одном рабочем месте.</p> <p>19. - Технологическая оснастка, предназначенная для воздействия на предмет труда с целью изменения его состояния.</p> <p>20. - Изделие, составные части которого подлежат соединению между собой на предприятии-изготовителе сборочными операциями.</p> <p>21. 1) количество изделий, определенных наименований и типоразмеров, изготовленных или ремонтируемых предприятием в течение планируемого интервала времени;</p> <p>22. 2) широкой номенклатурой и малым объемом выпуска одинаковых изготавливаемых или ремонтируемых изделий;</p> <p>23. 1) от характера производства, конструкции и прочности детали;</p> <p>24. 1)литье, обработка давлением;</p> <p>25. 1)литьем;</p> <p>26. 1)холодная объемная штамповка;</p> <p>27. 3)ковкой;</p> <p>28. 1) по группам однотипности</p> <p>29. 2) ритмичность</p> <p>30. 1)хорошие механические свойства отливок;</p>
Современные проблемы и направления развития конструкции и технической эксплуатации транспортных и транспортно-технологических машин и оборудования	1	1	1	ПК-3.2	<p>31. 2</p> <p>32. 5</p> <p>33. 2</p> <p>34. 1</p> <p>35. 1</p> <p>36. 1</p> <p>37. 3</p> <p>38. 3</p> <p>39. 4</p> <p>40. 2</p> <p>41. 3</p> <p>42. 2</p> <p>43. 2</p> <p>44. 3</p> <p>45. 4</p>
Технология машиностроения (продвинутый уровень)	2	2	2	ПК-3.2	<p>46. - Предмет труда перед первой технологической операцией.</p> <p>47. - Интервал времени от начала до окончания процесса изготовления или ремонта изделия.</p>

					<p>48. - Количество изделий определенных наименований, типоразмеров и исполнений, изготавливаемых или ремонтируемых в течение планируемого периода времени.</p> <p>49. - Количество изделий определенных наименований, типоразмеров и исполнений, изготавливаемых или ремонтируемых в течение планируемого периода времени.</p> <p>50. - Время от начала до конца периодически повторяющейся технологической операции.</p> <p>51. 2) серийный</p> <p>52. 1) центробежным литьем;</p> <p>53. 3) непрерывно в больших количествах</p> <p>54. 1) минимальную себестоимость продукции;</p> <p>55. 3) конструкторские, технологические и измерительные;</p> <p>56. 2) явные и скрытые;</p> <p>57. 4) установочные, направляющие; опорные, двойные направляющие, двойные опорные.</p> <p>58. 1) такт</p> <p>59. 2) конструктивные особенности изделия;</p> <p>60. 3) производственную и эксплуатационную;</p>
--	--	--	--	--	--

ОЦЕНОЧНЫЕ МАТЕРИАЛЫ ДЛЯ ПРОВЕРКИ СФОРМИРОВАННОСТИ КОМПЕТЕНЦИИ

Направление подготовки/специальность:

Код	23.04.03
Название	Эксплуатация транспортно-технологических машин и комплексов
Направленность/профиль	Техническая эксплуатация транспорта и автосервис
Шифр компетенции	ПК-4
Название компетенции	Контроль процессов технологической подготовки производства

Индикаторы достижения компетенции:

Шифр индикатора	ПК-4.1
Наименование индикатора	Организация и проведение мониторинга обеспечения нормативной документацией
Шифр индикатора	ПК-4.2
Наименование индикатора	Организация и проведение мониторинга обеспечения материально-техническими ресурсами

Формирование компетенции:

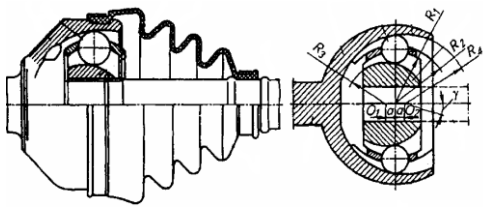
Дисциплина	Семестр изучения			Шифр индикатора	Задания (тесты, вопросы, задачи, расчетные и ситуационные задачи, кейсы и т.д.)**
	ОФО	ЗФО	ОЗФО		
Современные проблемы и направления развития конструкции и технической эксплуатации транспортных и транспортно-технологических машин и оборудования	1	1	1	ПК-4.1	<p>1. Назначением карданной передачи является:</p> <ol style="list-style-type: none"> 1. Предохранение деталей трансмиссии от поломок. 2. Распределение крутящего момента между ведущими мостами. 3. Передача крутящего момента при изменяющемся угле излома между валами. 4. Передача крутящего момента между валами, расположенными на значительном расстоянии друг от друга. <p>2. Какой тип карданного шарнира показан на рисунке:</p>  <ol style="list-style-type: none"> 1. Равных угловых скоростей типа «Рцеппа» с делительным рычажком. 2. Равных угловых скоростей типа «Вейс» с делительными канавками. 3. Шестишариковый с делительными канавками типа «Бирфильд». 4. Мягкий с упругим диском и резинометаллическими втулками. <p>3. Какой тип карданного шарнира показан на рисунке:</p>

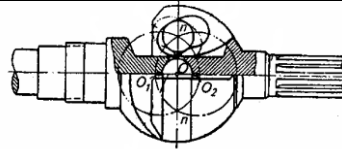

1. Равных угловых скоростей типа «Рцеппа» с делительным рычажком.
 2. Равных угловых скоростей типа «Вейс» с делительными канавками.
 3. Шестишариковый с делительными канавками типа «Бирфильд».
 4. Мягкий с упругим диском и резинометаллическими втулками.
- 4. Какой тип карданного шарнира показан на рисунке:**

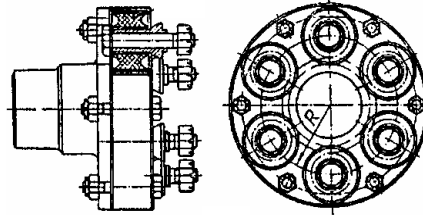

1. Мягкий с упругим диском и резинометаллическими втулками.
2. Равных угловых скоростей дисковый.
3. Равных угловых скоростей трехшипный с роликами.
4. Неравных угловых скоростей.

5. Какие подшипники применяют в карданных шарнирах неравных угловых скоростей:

1. Шариковые радиальные.
2. Шариковые упорные.
3. Игольчатые.
4. Роликовые конические.

6. Для чего в карданных передачах применяют шлицевое соединение или упругую муфту:

1. Равномерной передачи крутящего момента.
2. Равномерного вращения выходного вала.
3. Компенсации осевой подвижности валов.
4. Все перечисленное.

7. Подвеска автомобиля служит для:

1. Осуществления упругой связи рамы или кузова с мостами и колесами.
2. Осуществления упругой связи между колесами.
3. Смягчения ударов и толчков при езде по неровной дороге.
4. Ограничения вертикальных перемещений колес относительно кузова автомобиля.

8. Понятие «независимая подвеска» автомобиля правильно сформулировано в ответе:

1. Подвеска с упругими элементами в виде витых цилиндрических пружин.
2. Подвеска, при которой колебания одного из колес моста не вызывают колебаний другого.

				<p>3. Подвеска, при которой углы поворота правого и левого колес не равны друг другу.</p> <p>4. Подвеска, при которой колеса находятся на одной общей жесткой балке.</p> <p>9. Как устанавливаются амортизаторы в автомобилях:</p> <ol style="list-style-type: none"> 1. Вертикально и под углом. 2. Только вертикально. 3. Только под углом. <p>10. Какие требования не предъявляют к подвескам автомобилей:</p> <ol style="list-style-type: none"> 1. Обеспечение плавности хода. 2. Передача крутящего момента к колесам. 3. Ограничение поперечного крена автомобиля. 4. Кинематическое согласование перемещения управляемых колес. <p>11. На каких автомобилях применяют балансирные подвески колес:</p> <ol style="list-style-type: none"> 1. Легковых. 2. Грузовых двухосных. 3. Грузовых трехосных. 4. Всех перечисленных. <p>12. Какие типы элементов входят в состав подвески:</p> <ol style="list-style-type: none"> 1. Гасящие. 2. Упругие. 3. Направляющие. 4. Соединительные. <p>5. Все перечисленные.</p> <p>13. Назначение рулевого механизма:</p> <ol style="list-style-type: none"> 1. Изменять направление движения автомобиля поворотом передних колес. 2. Увеличивать усилие, прилагаемое к рулевому колесу за счет введения понижающей передачи. 3. Осуществлять поворот передних колес на разный угол, чтобы качение колес происходило без бокового проскальзывания. <p>14. Какие составляющие включает рулевое управление:</p> <ol style="list-style-type: none"> 1. Рулевой механизм. 2. Рулевой привод. 3. Рулевой усилитель. 4. Все перечисленное. <p>15. Устройством, обеспечивающим поворот управляемых колес машин на разные углы, является:</p> <ol style="list-style-type: none"> 1. Продольная тяга. 2. Рулевая трапеция. 3. Поперечная тяга. 4. Рулевой механизм с сошкой. <p>16. Негативные последствия применения рулевых усилителей:</p> <ol style="list-style-type: none"> 1. Увеличение усилия на рулевом колесе. 2. Снижение маневренности автомобиля. 3. Ухудшение стабилизации управляемых колес. 4. Все перечисленное. <p>17. В чем заключается силовое следящее действие рулевого усилителя:</p>
--	--	--	--	---

				<ol style="list-style-type: none"> 1. Пропорциональности между перемещением рулевого колеса и перемещением управляемых колес. 2. Пропорциональности между силой, приложенной к рулю и силой сопротивления колес повороту. 3. Обеспечением минимального времени срабатывания. 4. Минимальном влиянии на стабилизацию управляемых колес. <p>18. Зазор в рулевом механизме с увеличением угла поворота рулевого колеса должен:</p> <ol style="list-style-type: none"> 1. Уменьшаться. 2. Увеличиваться. 3. Не изменяется. 4. Остается постоянным <p>19. Что означает понятие «обратимость рулевой пары»:</p> <ol style="list-style-type: none"> 1. Свободное вращение рулевого колеса. 2. Отсутствие зазоров в рулевом механизме. 3. Не препятствие стабилизации управляемых колес. 4. Все перечисленное. <p>20. Какую тормозную систему не применяют на легковых автомобилях:</p> <ol style="list-style-type: none"> 1. Рабочую. 2. Запасную. 3. Стояночную. 4. Вспомогательную. <p>21. Дисковый тормоз наиболее эффективен за счет:</p> <ol style="list-style-type: none"> 1. Большого усилия, прижимающего трущиеся поверхности друг к другу. 2. Большой площади трущихся поверхностей 3. Равномерного прижима трущихся поверхностей 4. Простоты конструкции. <p>22. Какой тип тормозного привода является обязательным для стояночной системы:</p> <ol style="list-style-type: none"> 1. Гидравлический. 2. Механический. 3. Пневматический. 4. Электрический. <p>23. Недостатки дискового тормозного механизма по сравнению с другими:</p> <ol style="list-style-type: none"> 1. Меньше чувствительность к попаданию воды на накладки. 2. Повышенное давление накладок на диск. 3. Хорошее охлаждение диска. 4. Меньшая масса. <p>24. Достоинства тормозного пневмопривода:</p> <ol style="list-style-type: none"> 1. Удобство управления. 2. Удобство привода тормозов прицепа. 3. Возможность использования сжатого воздуха другими потребителями. 4. Все перечисленное. <p>25. Каковы недостатки тормозного пневмопривода:</p> <ol style="list-style-type: none"> 1. Сложность конструкции и изготовления. 2. Большое время срабатывания. 3. Постоянный отбор мощности на привод компрессора.
--	--	--	--	---

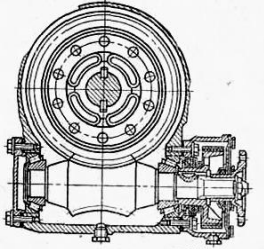
					<p>4. Все перечисленное.</p> <p>26. Каково назначение регулятора тормозных сил:</p> <ol style="list-style-type: none"> 1. Ограничение тормозных сил передних колес. 2. Ограничение тормозных сил задних колес. 3. Предотвращение вытекания тормозной жидкости при повреждении трубопровода. 4. Все перечисленное. <p>27. Какой привод тормозов установлен на тракторах Т-150К и К-701?</p> <ol style="list-style-type: none"> 1. Гидравлический. 2. Пневматический. 3. Механический 4. комбинированный <p>28. Какой тип рулевого механизма применен на тракторе МТЗ-80?</p> <ol style="list-style-type: none"> 1. Червяк-ролик. 2. Червяк-сектор. 3. Рейка-сектор. <p>4. Винт- шариковая гайка</p> <p>29. Какой тип распределителей гидравлических систем тракторов получил наибольшее применение?</p> <ol style="list-style-type: none"> 1. Однозолотниковый. 2. Трехсекционный клапанно-золотниковый с независимой работой каждой секции. 3. Двухзолотниковый 4. Трехзолотниковый <p>30. При каком положении золотника перепускной клапан распределителя гидросистемы трактора открыт?</p> <ol style="list-style-type: none"> 1. Подъем. 2. Опускание. 3. Нейтральное. 4. Плавающее. 5. Нейтральное и плавающее.
Современные проблемы и направления развития конструкции и технической эксплуатации транспортных и транспортно-технологических машин и оборудования	1	1	1	ПК-4.2	<p>31. Как расположены оси зацепляющихся колес гипоидной передачи:</p> <ol style="list-style-type: none"> 1. Перекрещиваются в пространстве. 2. Пересекаются. 3. Параллельны. <p>32. Какая главная передача показана на рисунке:</p> 

1. Цилиндрическая.
2. коническая.
3. Червячная.
4. Гипоидная.

33. Какая главная передача показана на рисунке:

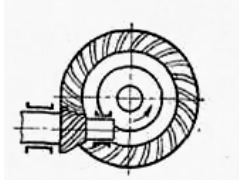

1. Цилиндрическая.
2. Коническая.
3. Червячная.
4. Гипоидная.

34. Какая главная передача показана на рисунке:

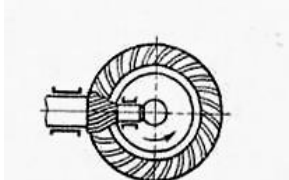

1. Цилиндрическая.
2. Коническая.
3. Червячная.
4. Гипоидная.

35. Какой тип дифференциала показан на рисунке:

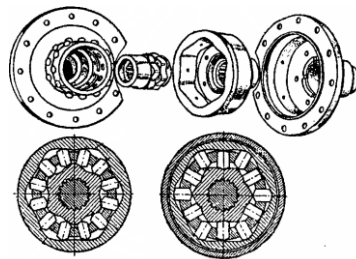

1. Конический симметричный.
2. Цилиндрический симметричный.
3. Роликовый свободного хода.
4. Кулачковый повышенного трения.
5. Червячный.

36. Какой тип дифференциала показан на рисунке:

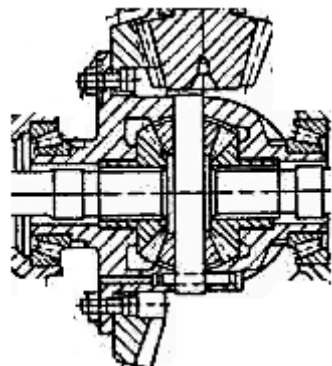

1. Конический симметричный.
2. Цилиндрический симметричный.
3. Роликовый свободного хода.
4. Кулачковый повышенного трения.
5. Червячный.

37. Какой тип конечной передачи установлен на тракторе К-701?

1. Однорядная, планетарная, с прямозубыми цилиндрическими шестернями.
2. Пара цилиндрических шестерен, находящихся в корпусе заднего моста.

Коническая передача

Гипоидная передача

38. На каком тракторе установлен планетарный механизм в заднем мосту?

1. МТЗ-80.
2. Т-150К.
3. ДТ-75 Н, ДТ-75 МЛ, ДТ-175С, ВТ-100, ВТ-150.
4. ЛТЗ-5

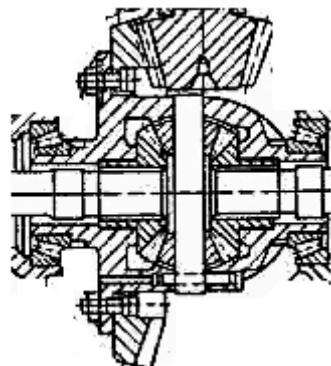
					 <p>1. Конический симметричный. 2. Цилиндрический симметричный. 3. Роликовый свободного хода. 4. Кулачковый повышенного трения. 5. Червячный.</p> <p>37. Какой тип конечной передачи установлен на тракторе К-701?</p> <p>1. Однорядная, планетарная, с прямозубыми цилиндрическими шестернями. 2. Пара цилиндрических шестерен, находящихся в корпусе заднего моста.</p> <p>Коническая передача Гипоидная передача</p> <p>38. На каком тракторе установлен планетарный механизм в заднем мосту?</p> <p>1. МТЗ-80. 2. Т-150К. 3. ДТ-75 Н, ДТ-75 МЛ, ДТ-175С, ВТ-100, ВТ-150. 4. ЛТЗ-5</p>
Проектирование автотранспортных предприятий и предприятий автомобильного сервиса	3	3	4	ПК-4.2	<p>39. При каком давлении промывают систему охлаждения автомобилей</p> <p>40. Что называется номинальным значением параметра технического состояния?</p> <ol style="list-style-type: none"> 1) Наибольшее значение параметра, которое может иметь работоспособный объект; 2) Нарботка с момента измерения параметра т.с. до наступления предельного состояния машины; 3) Значение, определяемое его функциональным назначением и служащее началом отсчета отклонений; 4) Значение, при котором средний остаточный ресурс равен межконтрольной наработке наработки машины; <p>41. Когда проводится диагностирование КШМ и ГРМ?</p> <ol style="list-style-type: none"> 1) при ТО-1, 2) при Д-1, 3) при Д-2, 4) при ТО-2. <p>42. Каков срок гарантии по качеству выполненных работ на ТО</p>

					<p>43. Каков минимальный срок службы АКБ при соблюдении правил ухода за ними и исправности электрооборудования</p> <p>44. Какой элемент структуры системы ТО и ремонта непосредственно предназначен для снижения интенсивности изменения параметров технического состояния?</p> <p>1) Диагностирование; 2) Ежедневное обслуживание; 3) Периодическое техническое обслуживание; 4) Технический осмотр.</p> <p>45. Каков должен быть угол развала управляемых колес для легковых автомобилей</p> <p>46. Что называется остаточным ресурсом?</p> <p>1) наработка от начала эксплуатации или ее возобновления после капитального ремонта до наступления предельного состояния; 2) наработка с момента измерения параметра техн. состояния до наступления предельно-допустимого его значения; 3) наибольшее или наименьшее значение параметра, которое может иметь работоспособный объект; 4) значение, при котором средний остаточный ресурс равен межконтрольной наработке машины.</p>
Альтернативные источники энергии	3	3	3	ПК-4.2	<p>47. «Абсолютно черное тело – это...» тело, поверхность которого поглощает все падающее на него излучение</p> <p>48. К сельскохозяйственным ресурсам относятся следующие:</p> <p>а) водные, лесосырьевые, энергетические, металлические; б) почвенно-земельные, вода для орошения, сумма температур и осадков; в) водоемы, ресурсы спортивной охоты; г) водоемы, агрохимические, топливные ресурсы.</p> <p>49. «Коэффициентом излучения называется...» отношение плотностей потоков излучения, испускаемой данной поверхностью и поверхностью эквивалентного черного тела с той же температурой</p> <p>50. К исчерпаемым ресурсам относятся:</p> <p>а) невозобновимые и возобновимые ресурсы; б) солнечная радиация; в) ветер, морские приливы; г) гидроэнергетические ресурсы.</p> <p>51. «Инфракрасное излучение составляет от полной интенсивности солнечного излучения ...» 46%</p> <p>52. Промышленный узел – это:</p> <p>а) совокупность предприятий и сооружений взаимосвязанных отраслей на компактной территории, связанных между собой общими ресурсами и единой системой расселения; б) сочетание промышленных предприятий, одного или нескольких населенных пунктов вместе с общими объектами производственной и социальной инфраструктуры; в) пересечение транспортных коммуникаций; г) территориальное образование, интегрирующее промышленные и транспортные узлы, системы</p>

					коммуникаций, города и населенные пункты. 53. «Склонением называется угол δ между...» направлением на Солнце и экваториальной плоскостью Земли
Возобновляемые источники энергии	3	3	3	ПК-4.2	54. «Наибольшая плотность потока солнечного излучения G , приходящегося на Землю, составляет ...» 55. Укажите виды природных ресурсов, по запасам которых Россия занимает первое место в мире: а) золото; б) нефть; в) лес; г) алюминиевая руда. 56. «Конвективный теплообмен – это ...» 57. Транспортный узел – это: а) совокупность предприятий и сооружений взаимосвязанных отраслей на компактной территории, связанных между собой общими ресурсами и единой системой расселения; б) сочетание промышленных предприятий, одного или нескольких населенных пунктов вместе с общими объектами производственной и социальной инфраструктуры; в) пересечение транспортных коммуникаций; г) территориальное образование, интегрирующее промышленные и транспортные узлы, системы коммуникаций, города и населенные пункты. 58. «В несжимаемой жидкости картина течения определяется в первом приближении ...» - динамической вязкостью 59. Факторы размещения производительных сил – это: а) основные исходные научные положения, которыми руководствуется государство в своей экономической политике; б) наиболее общие отношения между производительными силами и территорией; в) совокупность условий для наиболее рационального выбора места размещения объекта; г) использование выгод международного разделения труда. 60. «Невозобновляемые источники энергии – это...»

Ключи к заданиям:

Дисциплина	Семестр изучения			Шифр индикатора	Ключи к заданиям
	ОФО	ЗФО	ОЗФО		
Современные проблемы и направления развития конструкции и технической эксплуатации транспортных и транспортно-технологических машин и оборудования	1	1	1	ПК-4.1	1. 3 2. 3 3. 2 4. 1 5. 3 6. 3 7. 1 8. 2 9. 1 10. 2

					11. 3 12. 5 13. 3 14. 4 15. 2 16. 3 17. 2 18. 2 19. 3 20. 4 21. 1 22. 2 23. 2 24. 4 25. 3 26. 2 27. 2 28. 2 29. 2 30. 2
Современные проблемы и направления развития конструкции и технической эксплуатации транспортных и транспортно-технологических машин и оборудования	1	1	1	ПК-4.2	31. 1 32. 3 33. 4 34. 2 35. 4 36. 1 37. 1 38. 2
Проектирование автотранспортных предприятий и предприятий автомобильного сервиса	3	3	4	ПК-4.2	39. 0,15-0,2 МПа, 40. 3) Значение, определяемое его функциональным назначением и служащее началом отсчета отклонений; 41. 3) при Д-2 42. 20 дней 43. 36 мес 44. 3) Периодическое техническое обслуживание 45. 30-45' 46. 2) наработка с момента измерения параметра техн. состояния до наступления предельно-допустимого его значения
Альтернативные источники энергии	3	3	3	ПК-4.2	47. тело, поверхность которого поглощает все падающее на него излучение 48. б) почвенно-земельные, вода для орошения, сумма температур и осадков; 49. отношение плотностей потоков излучения, испускаемой данной поверхностью и поверхностью эквивалентного черного тела с той же температурой 50. г) гидроэнергетические ресурсы.

					<p>51. 46%</p> <p>52. б) сочетание промышленных предприятий, одного или нескольких населенных пунктов вместе с общими объектами производственной и социальной инфраструктуры;</p> <p>53. направлением на Солнце и экваториальной плоскостью Земли</p>
Возобновляемые источники энергии	3	3	3	ПК-4.2	<p>54. 1 кВт/м²</p> <p>55. б) нефть;</p> <p>56. теплоперенос, обусловленный тепловым движением атомов, молекул или электронов вещества</p> <p>57. г) территориальное образование, интегрирующее промышленные и транспортные узлы, системы коммуникаций, города и населенные пункты.</p> <p>58. кинематической вязкостью</p> <p>59. в) совокупность условий для наиболее рационального выбора места размещения объекта;</p> <p>60. природные запасы веществ и материалов, которые могут быть использованы человеком для производства энергии</p>

ОЦЕНОЧНЫЕ МАТЕРИАЛЫ ДЛЯ ПРОВЕРКИ СФОРМИРОВАННОСТИ КОМПЕТЕНЦИИ

Направление подготовки/специальность:

Код	23.04.03
Название	Эксплуатация транспортно-технологических машин и комплексов
Направленность/профиль	Техническая эксплуатация транспорта и автосервис
Шифр компетенции	ПК-5
Название компетенции	Разработка бизнес-плана в области технологической подготовки производства

Индикаторы достижения компетенции:

Шифр индикатора	ПК-5.1
Наименование индикатора	Анализ ключевых технических параметров выпускаемой продукции
Шифр индикатора	ПК-5.2
Наименование индикатора	Расчеты затрат на технологическую подготовку производства выпускаемой продукции

Формирование компетенции:

Дисциплина	Семестр изучения			Шифр индикатора	Задания (тесты, вопросы, задачи, расчетные и ситуационные задачи, кейсы и т.д.)**
	ОФО	ЗФО	ОЗФО		
Современные проблемы и направления развития конструкции и технической эксплуатации транспортных и транспортно-технологических машин и оборудования	1	1	1	ПК-5.1	<p>1. Зависит ли конструкция трансмиссии автомобиля от колесной формулы?</p> <p>а) только у грузовых б) не зависит в) зависит у всех автомобилей г) только у легковых</p> <p>2. Какой механизм трансмиссии МТЗ-82 распределяет крутящий момент на привод переднего моста?</p> <p>1. Коробка передач. 2. Раздаточная коробка. 3. Сцепление. 4. задний мост</p> <p>3. К какой части трактора относится главное сцепление?</p> <p>1. К двигателю. 2. К трансмиссии. 3. К ходовой части. 4. К рабочему оборудованию.</p> <p>4. На чем основан принцип действия фрикционного сцепления:</p> <p>1. На использовании сил трения. 2. На использовании центробежных сил. 3. На использовании инерционных сил. 4. На использовании гравитационных сил.</p> <p>5. Сколько всего дисков имеет однодисковое фрикционное сцепление:</p>

				<ol style="list-style-type: none">1. Один.2. Два.3. Три.4. Четыре.5. Пять. <p>6. Сколько всего дисков имеет двухдисковое фрикционное сцепление:</p> <ol style="list-style-type: none">1. Один.2. Два.3. Три.4. Четыре.5. Пять. <p>7. Какие типы приводов фрикционного сцепления применяют на автомобилях:</p> <ol style="list-style-type: none">1. Механические.2. Гидравлические.3. Электромагнитные.4. Все перечисленные. <p>8. Сколько рабочих колес включает гидравлическое сцепление (гидромурфта):</p> <ol style="list-style-type: none">1. Одно.2. Два.3. Три.4. Три и более. <p>9. Какие типы пружин не применяют в муфтах сцепления:</p> <ol style="list-style-type: none">1. Цилиндрические.2. Конические.3. Диафрагменные.4. Спиральные. <p>10. Какой элемент не входит в конструкцию ведомого диска фрикционного сцепления:</p> <ol style="list-style-type: none">1. Ступица.2. Диск.3. Наладки.4. Гаситель крутильных колебаний.5. Выжимной подшипник. <p>11. Какой привод сцепления на тракторе МТЗ-80?</p> <ol style="list-style-type: none">1. Пневматический .2. Механический.3, Гидравлический.4 Комбинированный <p>12. Какие из перечисленных функций не выполняет трансмиссия:</p> <ol style="list-style-type: none">1. Изменяет значение крутящего момента, передаваемого от двигателя к ведущим колесам.2. Обеспечивает движение автомобиля по криволинейной траектории.3. Передает крутящий момент к ведущим мостам под изменяющимся углом.4. Увеличивает мощность, подводимую к ведущим колесам.5. Изменяет направление крутящего момента, передаваемого к ведущим колесам. <p>13. Коробка передач применяется с целью:</p>
--	--	--	--	---

					<ol style="list-style-type: none"> 1. Уменьшения частоты вращения ведущих колес при любых скоростных режимах движения автомобиля. 2. Увеличения крутящего момента на ведущих колесах при движении автомобиля с любой скоростью. 3. Изменения скорости движения автомобиля. 4. Изменения значения крутящего момента на ведущих колесах. 5. Выполнения всех перечисленных функций. <p>14. Коробки передач, применяемые на автомобилях, осуществляют:</p> <ol style="list-style-type: none"> 1. Только увеличение крутящего момента, передаваемого к ведущим колесам. 2. Как увеличение, так и уменьшение передаваемого крутящего момента. 3. Увеличение крутящего момента или передачу его без изменения от двигателя к карданному валу. 4. Уменьшение частоты вращения карданного вала по сравнению с коленчатым валом на всех режимах движения автомобиля <p>15. В чем преимущества планетарных коробок передач:</p> <ol style="list-style-type: none"> 1. Простота изготовления. 2. Малые габариты и вес. 3. Передача большего момента при малых габаритах. 4. Все перечисленное.
Технология машиностроения (продвинутый уровень)	2	2	2	ПК-5.1	<p>16. Что называется по стандарту серийным производством?</p> <p>17. Что называется единичным технологическим процессом?</p> <p>18. Какое из приведенных описаний технологического процесса по стандарту называется маршрутным?</p> <p>19. Что называется по стандарту установом?</p> <p>20. Что называется по стандарту ЕСТД позицией?</p> <p>21. Технологические процессы в машиностроении могут быть классифицированы:</p> <ol style="list-style-type: none"> 1) по изменению и последующему определению предмета производства; 2) по организации, назначению и степени детализации описания; 3) по уровню дифференциации и концентрации; 4) по углубленности технологического контроля на производстве. <p>22. Типовые технологические процессы являются разновидностью:</p> <ol style="list-style-type: none"> 1) единичных технологических процессов; 2) групповых технологических процессов; 3) унифицированных технологических процессов; 4) типовых производственных процессов. <p>23. Технологический процесс, в состав которого включены не только технологические операции, но и операции по перемещению, контролю и очистке обрабатываемых заготовок, называется:</p> <ol style="list-style-type: none"> 1) групповым; 2) перспективным; 3) комплексным; 4) рабочим. <p>24. Полное описание всех технологических операций в последовательности их выполнения с указанием переходов и технологических режимов, называют:</p> <ol style="list-style-type: none"> 1) маршрутным описанием технологического процесса; 2) операционным описанием технологического процесса;

				<p>3) маршрутно-операционным описанием технологического процесса;</p> <p>4) действительным маршрутом операций.</p> <p>25. Разработка технологического процесса механической обработки заготовок имеет целью:</p> <p>1) получить из заготовки готовую деталь путем применения механической обработки;</p> <p>2) дать подробное описание процессов изготовления деталей с необходимыми технико-экономическими расчетами и обоснованиями принятого варианта из возможных;</p> <p>3) создать комплект документов, необходимый и достаточный для технологического контроля производства детали из заготовки;</p> <p>4) обеспечить необходимый объем делового документооборота для создания видимости эффективной деятельности.</p> <p>26. В основу разработки технологических процессов закладываются следующие принципы:</p> <p>1) технический и экономический;</p> <p>2) экономический и организационный;</p> <p>3) технический и организационный;</p> <p>4) технический, экономический и организационный.</p> <p>27. Что в машиностроении понимается под «предметом труда»:</p> <p>1) заготовки и изделия;</p> <p>2) технологические машины и оборудование предприятия;</p> <p>3) инструмент и технологическая оснастка;</p> <p>4) персонал предприятия.</p> <p>28. Рабочий пост— это (определение).</p> <p>1) рабочее место, на площади которого устанавливается автомобиль (трактор) или несколько автомобилей (тракторов);</p> <p>2) помещение для работ по изготовлению, обслуживанию и ремонту деталей, узлов и агрегатов, демонтированных с автомобиля (трактора);</p> <p>3) часть пространства, приспособленная для выполнения работником определенной части технологического процесса;</p> <p>4) часть пространства, приспособленная для выполнения группой работников определенной части технологического процесса (перехода, операции, группы операций и т.д.).</p> <p>29. Техническая норма времени – это</p> <p>1) продолжительность выполнения технологической операции;</p> <p>2) нормативная трудоёмкость выполнения технологической операции;</p> <p>3) регламентированное время выполнения технологической операции в определенных организационно-технических условиях одним или несколькими исполнителями соответствующей квалификации;</p> <p>4) регламентированная трудоёмкость выполнения технологической операции в определенных организационно-технических условиях одним или несколькими исполнителями соответствующей квалификации.</p> <p>30. Суть технического принципа разработки технологических процессов:</p> <p>1) технологический процесс должен полностью обеспечивать выполнение всех требований рабочего чертежа и технических условий на изготовление детали;</p> <p>2) детали должны изготавливаться в условиях организации производства, обеспечивающих наибольшую эффективность;</p> <p>3) изготовление детали должно вестись с минимальными затратами труда и издержками производства;</p> <p>4) технологический процесс должен обеспечивать создание изделия с высокими техническими</p>
--	--	--	--	--

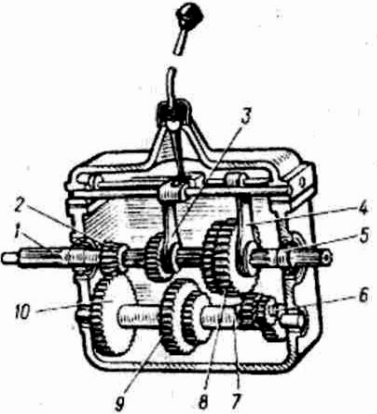
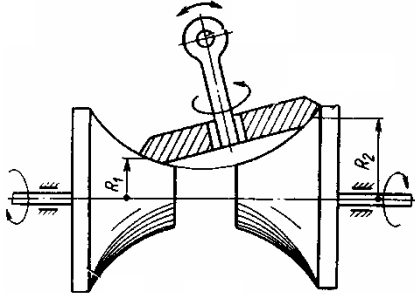
<p>Современные проблемы и направления развития конструкции и технической эксплуатации транспортных и транспортно-технологических машин и оборудования</p>	1	1	1	ПК-5.2	<p>характеристиками.</p> <p>31. Какой наиболее существенный недостаток имеет коробка передач, показанная на рисунке:</p>  <p>1. Мал передаваемый крутящий момент. 2. Отсутствие устройств для дистанционного управления в механизме переключения передач. 3. Возникновение больших ударных нагрузок, действующих на зубья при переключении передач. 4. Мала передаваемая мощность.</p> <p>32. Какой механизм трансмиссии показан на схеме:</p>  <p>1. Лобовой вариатор. 2. Торoidalный вариатор. 3. Клиноременный вариатор. 4. Импульсный вариатор.</p> <p>33. Какой механизм трансмиссии показан на схеме:</p>
---	---	---	---	--------	---

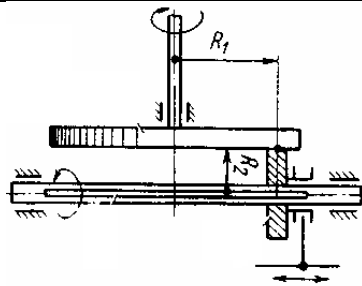

1. Лобовой вариатор.
2. Торoidalный вариатор.
3. Клиноременный вариатор.
4. Импульсный вариатор.

34. Какой механизм трансмиссии показан на схеме:

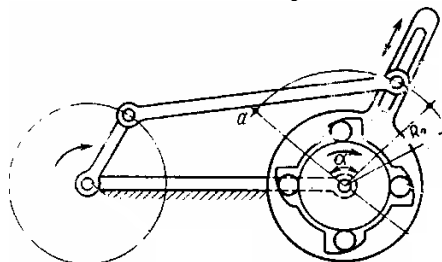

1. Лобовой вариатор.
2. Торoidalный вариатор.
3. Клиноременный вариатор.
4. Импульсный вариатор.

35. Какой механизм трансмиссии показан на схеме:

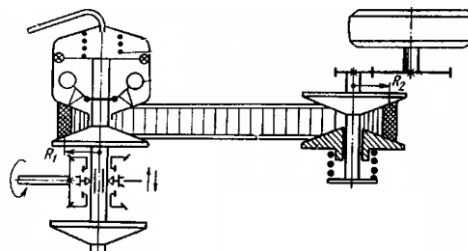

1. Лобовой вариатор.
2. Торoidalный вариатор.
3. Клиноременный вариатор.
4. Импульсный вариатор.

36. Схема, какой трансмиссии показана на рисунке:

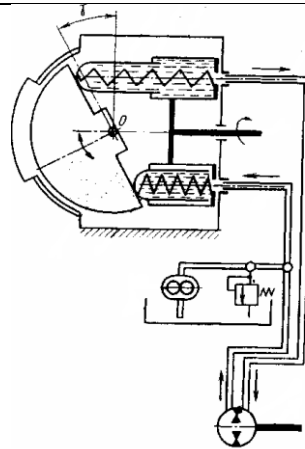

1. Гидродинамической.
2. Гидрообъемной.
3. Гидромеханической.
4. Комбинированной.

37. Какой механизм трансмиссии показан на схеме:

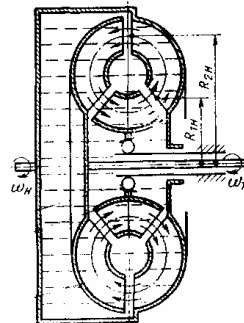

1. Лобовой вариатор.
2. Торoidalный вариатор.
3. Гидротрансформатор.
4. Импульсный вариатор.

38. Какая коробка передач не является комбинированной:

1. Гидромеханическая.
2. Электромеханическая.
3. Планетарная.
4. Все перечисленные.

39. Какие колеса гидротрансформатора неподвижны при работе:

1. Насосное.
2. Турбинное.
3. Реакторное.
4. Все перечисленные.

40. Какие коробки передач имеют наибольший к.п.д.:

					1. Ступенчатые. 2. Бесступенчатые. 3. Комбинированные.
Технология машиностроения (продвинутый уровень)	2	2	2	ПК-5.2	41. Что по стандарту называется рабочим ходом? 42. Что по стандарту называется вспомогательным переходом? 43. Что называется по стандарту базированием? 44. Что называется по стандарту технологической базой? 45. Что называется по стандарту измерительной базой? 46. Введение новых технологических размеров на финишных операциях приводит: 47. Для обеспечения правильности расположения обработанных поверхностей детали относительно необработанных поверхностей рекомендуется в качестве баз на первых операциях использовать: 48. Отклонения от параллельности оси шпинделя токарного станка направлению перемещения суппорта в горизонтальной плоскости при обработке в патроне: 49. Сварку, использующую теплоту, образующуюся при сгорании смеси горючих газов с кислородом, называют 50. Что происходит при увеличении числа звеньев технологической системы?
Проектирование автотранспортных предприятий и предприятий автомобильного сервиса	3	3	4	ПК-5.2	51. Какие из терминов относятся к свойствам, характеризующим качество автомобиля? Укажите неверный признак. <ol style="list-style-type: none"> 1) Топливная экономичность; 2) Безотказность; 3) Номинальная мощность двигателя; 4) Ремонтопригодность; 52. Каков срок гарантии по качеству выполненных работ на частичную окраску без снятия старой краски 53. Из каких основных элементов состоит норма времени операции технического обслуживания автомобиля? Укажите неверный признак. <ol style="list-style-type: none"> 1) Оперативного времени; 2) Подготовительно-заключительного времени; 3) Времени на обслуживание рабочего места; 4) Времени на простой по организационным причинам. 54. Сколько приходится в % в общей сумме затрат на 1 автомобиль при изготовлении и при поддержании работоспособности по всем видам ТО и ТР соответственно. 55. Из каких основных элементов состоит норма времени операции технического обслуживания автомобиля? Укажите неверный признак. <ol style="list-style-type: none"> 1) Оперативного времени; 2) Подготовительно-заключительного времени; 3) Времени на обслуживание рабочего места; 4) Времени на простой по организационным причинам. 56. Какое диагностирование предназначено для определения мощностных и экономических показателей автомобиля при ТО-2, а также для выявления объемов работ ТР на АТП? 57. На сколько процентов увеличивается расход топлива при образовании накали в

				<p>системе охлаждения двигателя.</p> <p>1) 2-3, 2) 3-5, 3) 5-6, 4) 6-10.</p> <p>58. Повышение напряжения генератора более расчетного ... Продолжить фразу.</p> <p>59. Какова должна быть плотность электролита заряженной АКБ для климатической зоны с резко континентальным климатом и температурой зимой ниже -40°C</p> <p>1) лето, 1,36 г/см³; зима, 1,31 г/см³ 2) зима, 1,31 г/см³; лето, 1,27 г/см³, 3) круглый год, 1,36 г/см³, 4) круглый год, 1,31 г/см³.</p> <p>60. Диагностирование осуществляется в большинстве случаев ...</p>
--	--	--	--	--

Ключи к заданиям:

Дисциплина	Семестр изучения			Шифр индикатора	Ключи к заданиям
	ОФО	ЗФО	ОЗФО		
Современные проблемы и направления развития конструкции и технической эксплуатации транспортных и транспортно-технологических машин и оборудования	1	1	1	ПК-5.1	1. В 2. 2 3. 2 4. 1 5. 3 6. 5 7. 4 8. 2 9. 4 10. 5 11. 2 12. 4 13. 5 14. 3 15. 3
Технология машиностроения (продвинутый уровень)	2	2	2	ПК-5.1	16. - Производство, характеризуемое изготовлением или ремонтом изделий периодически повторяющимися партиями. 17. - Технологический процесс изготовления или ремонта изделия одного наименования, типоразмера и исполнения, независимо от типа производства. 18. - Сокращенное описание всех технологических операций в маршрутной карте в последовательности их выполнения без указания переходов и технологических режимов. 19. - Часть технологической операции, выполняемая при неизменном закреплении обрабатываемых заготовок или собираемой сборочной

					<p>единицы.</p> <p>20. - Фиксированное положение, занимаемое неизменно закрепленной обрабатываемой заготовкой или собираемой сборочной единицей совместно с приспособлением относительно инструмента или неподвижной части оборудования при выполнении определенной части операции.</p> <p>21. 2) по организации, назначению и степени детализации описания;</p> <p>22. 3) унифицированных технологических процессов;</p> <p>23. 3) комплексным;</p> <p>24. 2) операционным описанием технологического процесса;</p> <p>25. 2) дать подробное описание процессов изготовления деталей с необходимыми технико-экономическими расчетами и обоснованиями принятого варианта из возможных;</p> <p>26. 4) технический, экономический и организационный.</p> <p>27. 1) заготовки и изделия;</p> <p>28. 4) часть пространства, приспособленная для выполнения группой работников определенной части технологического процесса (перехода, операции, группы операций и т.д.).</p> <p>29. 3) регламентированное время выполнения технологической операции в определенных организационно-технических условиях одним или несколькими исполнителями соответствующей квалификации;</p> <p>30. 1) технологический процесс должен полностью обеспечивать выполнение всех требований рабочего чертежа и технических условий на изготовление детали;</p>
Современные проблемы и направления развития конструкции и технической эксплуатации транспортных и транспортно-технологических машин и оборудования	1	1	1	ПК-5.2	<p>31. 3</p> <p>32. 2</p> <p>33. 1</p> <p>34. 4</p> <p>35. 3</p> <p>36. 2</p> <p>37. 3</p> <p>38. 3</p> <p>39. 3</p> <p>40. 1</p>
Технология машиностроения (продвинутый уровень)	2	2	2	ПК-5.2	<p>41. - Законченная часть технологического перехода, состоящая из однократного перемещения инструмента относительно заготовки, сопровождаемого изменением формы, размеров, качества поверхности и свойств заготовки.</p> <p>42. - Законченная часть технологической операции, состоящая из действий человека и (или) оборудования, которые не сопровождаются изменением свойств предмета труда, но необходимы для выполнения технологического перехода.</p> <p>43. - Придание заготовке или изделию требуемого положения относительно выбранной системы координат.</p> <p>44. - База, используемая для определения положения заготовки или изделия</p>

					<p>при изготовлении или ремонте.</p> <p>45. - База, используемая для определения относительного положения заготовки или изделия и средств измерения.</p> <p>46. - к значительному ужесточению допусков на эти размеры по сравнению с допусками конструкторских размеров.</p> <p>47. - поверхности, которые не подлежат обработке.</p> <p>48. - вызывают появление конусности обработанной поверхности.</p> <p>49. газовой сваркой.</p> <p>50. - Жесткость системы уменьшается.</p>
<p>Проектирование автотранспортных предприятий и предприятий автомобильного сервиса</p>	3	3	4	ПК-5.2	<p>51. 3) Номинальная мощность двигателя</p> <p>52. 30 дней;</p> <p>53. 4) Времени на простой по организационным причинам</p> <p>54. 13 и 87%</p> <p>55. 4) Времени на простой по организационным причинам.</p> <p>56. Д-2</p> <p>57. 3) 5-6,</p> <p>58. снижает срок службы АКБ в 2-3 раза</p> <p>59. 2) зима, 1,31 г/см³; лето, 1,27 г/см³,</p> <p>60. без снятия с автомобиля агрегатов и узлов и без их разборки</p>

ОЦЕНОЧНЫЕ МАТЕРИАЛЫ ДЛЯ ПРОВЕРКИ СФОРМИРОВАННОСТИ КОМПЕТЕНЦИИ

Направление подготовки/специальность:

Код	23.04.03
Название	Эксплуатация транспортно-технологических машин и комплексов
Направленность/профиль	Техническая эксплуатация транспорта и автосервис
Шифр компетенции	ПК-6
Название компетенции	Организация работ по оптимизации процесса технологической подготовки производства

Индикаторы достижения компетенции:

Шифр индикатора	ПК-6.1
Наименование индикатора	Анализ степени достижения запланированных результатов
Шифр индикатора	ПК-6.2
Наименование индикатора	Проведение корректирующих мероприятий для достижения целей технологической подготовки производства

Формирование компетенции:

Дисциплина	Семестр изучения			Шифр индикатора	Задания (тесты, вопросы, задачи, расчетные и ситуационные задачи, кейсы и т.д.)**
	ОФО	ЗФО	ОЗФО		
Методология и методы научного исследования	1	1	1	ПК-6.1	1. Фонд ИНИОН содержит а) только опубликованные источники б) только неопубликованные источники в) опубликованные и неопубликованные источники 2. ВНИЦентр а) политематичный орган НТИ б) низовой орган НТИ в) хранилище неопубликованных источников НТИ 3. ВИНТИ а) региональный орган НТИ б) орган НТИ с фондом информации по естественным, точным наукам и технике в) орган-депозитарий 4. В заключении выступления оратор НЕ должен использовать фразу... 5. «Каждая мысль в процессе данного рассуждения должна иметь одно и то же определенное, устойчивое содержание» - этот закон логики называется... 6. «Из двух противоречащих высказываний в одно и то же время и в одном и том же отношении одно непременно истинно» - этот закон логики называется...
Организация научных исследований	2	2	2	ПК-6.1	7. Метод научного познания, который заключается в переходе от некоторых общих посылок к частным результатам-следствиям: а) Анализ б) Синтез в) Индукция г) Дедукция 8. Какие науки направлены на получение новых знаний об основных закономерностях строения,

					<p>функционирования и развития человека, общества, окружающей среды?</p> <p>a) прикладные науки b) фундаментальные науки c) технические науки d) естественные науки</p> <p>9. Какие науки направлены на применение новых знаний для достижения практических целей и решения конкретных задач?</p> <p>a) прикладные науки a. фундаментальные науки b. технические науки c. естественные науки</p> <p>10. Формулировка предварительных выводов, их апробирование и уточнение происходит на _____ этапе научного исследования.</p> <p>11. Обоснование заключительных выводов и практических рекомендаций происходит на _____ этапе научного исследования.</p> <p>12. Внедрение результатов исследования в практику происходит на _____ этапе научного исследования.</p>
Оценка эффективности инвестиционных проектов	3	3	4	ПК-6.1	<p>13. Разработку плана проекта в соответствии со стандартом <i>PMBOK (2013)</i> от носят к области знаний:</p> <p>a) управление содержанием проекта; б) управление интеграцией проекта; в) управление заинтересованными сторонами проекта; г) управление сроками проекта; д) управление коммуникациями проекта; е) управление человеческими ресурсами проекта.</p> <p>14. Планирование научно-прикладного проекта осуществляется:</p> <p>a) на этапе инициации и разработки проекта; б) на всех этапах жизненного цикла; в) на этапе реализации проекта; г) только на этапе инициации.</p> <p>15. На этапе инициации научно-прикладного проекта:</p> <p>a) осуществляется подготовка детального плана управления проектом, определяются субъекты и объекты инвестиций, проводится контроль выполнения плановых заданий, мероприятий и работ; б) формулируется идея и концепция проекта, намечаются пути достижения цели, готовится приблизительный план основных мероприятий, определяются субъекты и объекты инвестиций; в) готовится план управления проектом, увязанный по времени, ресурсам, исполнителям с комплексом заданий, мероприятий и работ с целью реализации проекта. Определяется организационная структура, подбираются специалисты, формируется проектная команда; г) формулируется идея и концепция проекта, разрабатывается детальный план проекта, подбираются специалисты, формируется проектная команда, проводится конкурсный отбор потенциальных контрагентов проекта и готовится контрактная документация; д) варианты б), в).</p> <p>16. К жестким ограничениям, оказывающим влияние на проект, необходимо отнести:</p> <p>a) наличие необходимого персонала для проекта, экономическая и политическая ситуация в стране, время, необходимое для реализации проекта;</p>

					<p>б) бюджет проекта, экономическая и политическая ситуация в стране, законодательные и нормативные акты;</p> <p>в) экономическая и политическая ситуация в стране, техногенные факторы, природные факторы;</p> <p>г) время, необходимое для реализации проекта, бюджет проекта, наличие не обходимого персонала для проекта.</p> <p>17. Период реализации долгосрочных крупномасштабных научно-прикладных проектов составляет:</p> <p>а) более 5 лет;</p> <p>б) от года до 3 лет;</p> <p>в) год;</p> <p>г) до 4 лет.</p> <p>18. Определите тип инновации проекта по созданию нового лекарственного препарата:</p> <p>а) базисная и псевдоинновация;</p> <p>б) улучшающая и псевдоинновация;</p> <p>в) базисная и улучшающая;</p> <p>г) базисная;</p> <p>д) улучшающая;</p> <p>е) псевдоинновация.</p>
Автоматизация и оптимизация эксперимента	2, 3	2, 3	2, 3	ПК-6.1	<p>19. Методы Рунге-Кутты называют одношаговыми методами, потому что...</p> <p>1) для вычисления очередной точки решения используются сведения только о предыдущей точке</p> <p>2) решение ОДУ находят за один шаг</p> <p>3) в списке нет правильного ответа</p> <p>20. Чтобы применить методы Рунге-Кутты при решении ОДУ 2-го порядка нужно...</p> <p>1) привести ОДУ 2-го порядка к системе ОДУ 1-го порядка</p> <p>2) привести ОДУ 2-го порядка к ОДУ 1-го порядка</p> <p>3) иметь информацию о двух начальных точках решения</p> <p>4) в списке нет правильного ответа</p> <p>21. В формуле оценки погрешности при использовании метода автоматического выбора шага порядок используемого метода Рунге-Кутты...</p> <p>1) учитывается с помощью коэффициента, равного порядку метода</p> <p>2) учитывается в расчетных формулах используемого метода</p> <p>3) Не учитывается</p> <p>4) в списке нет правильного ответа</p> <p>22. Функция, для которой решается задача оптимизации, называется...</p> <p>23. Если на значения параметров оптимизации существуют ограничения, то задача оптимизации называется...</p> <p>24. Вектор градиента это...</p>
Технология машиностроения (продвинутый уровень)	2	2	2	ПК-6.1	<p>25. Наука, занимающаяся изучением закономерностей процессов изготовления машин с целью использования этих закономерностей для обеспечения выпуска машин заданного качества, в установленном производственной программой количестве и при наименьших народнохозяйственных затратах, называется</p> <p>26. Любой предмет производства, подлежащий изготовлению на предприятии, называется</p> <p>27. Изделия, в зависимости от наличия или отсутствия в них составных частей, делят на следующие группы:</p>

					<p>28. Изделие, выполняемое из однородного по наименованию и марке материала без применения сборочных операций, называется</p> <p>29. Совокупность всех действий людей и орудий производства, необходимых на данном предприятии, для изготовления или ремонта выпускаемых изделий, называется</p> <p>30. Назовите самый производительный способ изготовления гаек и болтов.</p> <p>1)холодная объемная штамповка; 2)литье; 3)обработка резанием; 4)прокатка.</p> <p>31. Как называется размер, установленный в процессе измерения с допускаемой измерительным прибором погрешностью?</p> <p>а) действительный; б) номинальный; в) средний; г) реальный.</p> <p>32. Достоинством кокильного литья является</p> <p>1)хорошие механические свойства отливок; 2)трудоемкость изготовления кокиля; 3)высокая стоимость кокиля; 4)отсутствие податливости.</p>
Оценка эффективности инвестиционных проектов	3	3	4	ПК-6.2	<p>33. Определите признаки научно-прикладного проекта в рамках концепции жизненного цикла:</p> <p>а) стоимость и вовлечение персонала малы на старте, растут по ходу проекта и резко падают по мере завершения; б) стоимость и вовлечение персонала значительны на старте, уменьшаются по ходу проекта и резко падают по мере его завершения; в) степень вероятности успешного выполнения проекта вначале наименее низка и, таким образом, наиболее высока неопределенность; г) степень вероятности успешного выполнения проекта вначале значительна и, таким образом, наиболее высока неопределенность; д) возможность заинтересованных сторон проекта влиять на его результаты и конечные затраты наиболее высока на старте и значительно падает в дальнейшем; е) возможность заинтересованных лиц проекта влиять на его результаты и конечные затраты мала на старте и значительно падает в дальнейшем</p> <p>34. Существует ли жестко определенная структура бизнес-плана?</p> <p>а) да, существует; б) нет, не существует.</p> <p>35. Какой из разделов бизнес-плана завершает его составление?</p> <p>а) резюме; б) компания-инициатор проекта; в) описание проекта;</p>

					<p>г) маркетинговый план; д) план персонала; е) производственный план; ж) финансовый план.</p> <p>36. Верно ли утверждение: бизнес-план должен быть представлен в стиле литературного произведения, чтобы заинтересовать потенциальных инвесторов?</p> <p>а) да, это верное утверждение; б) нет, это неверное утверждение.</p> <p>37. Идентификация рисков проекта в соответствии со стандартом <i>PMBOK (2013)</i>-это:</p> <p>а) определение рисков, способных повлиять на проект, и документирование их характеристик; б) расположение рисков по степени их приоритета для дальнейшего анализа; в) количественный анализ вероятности возникновения и влияния последствий рисков на проект; г) разработка возможных вариантов и действий, способствующих повышению благоприятных возможностей и снижению угроз для достижения целей проекта; д) варианты а), б).</p> <p>38. В сертификации специалистов по управлению проектами по модели <i>IPMA</i> уровень <i>D</i> требует продемонстрировать:</p> <p>а) умение руководить всеми портфелями проектов организации, т.е. опыт работы минимум 5 лет управления проектами, программами и портфелями; б) высокий уровень знаний во всех областях управления проектами; претендент может выступать в качестве члена команды управления проектом, администратора проекта; в) умение управлять комплексными проектами, 5-летний опыт управления проектами, из которых не менее 3 лет — опыт ответственного за руководство сложными проектами; г) высокий уровень знаний во всех областях управления проектами, опыт управления проектами — 3 года, опыт руководства — год; д) умение руководить несложными проектами, опыт управления проектами — не менее 5 лет.</p> <p>39. Процессная инновация — это:</p> <p>а) внедрение нового или значительно улучшенного способа производства или доставки продукта; б) введение в употребление товара или услуги, являющихся новыми либо значительно улучшенными по части их свойств или способов использования; в) применение нового маркетингового метода вкуче со значительными изменениями в дизайне или упаковке продукта, а также рекламные мероприятия по продвижению проекта; г) внедрение нового организационного метода в деловой практике бизнеса, в организации рабочих мест и организации производства.</p> <p>40. Пронумеруйте, в какой последовательности, согласно вашему представлению, должно проходить инвестиционное проектирование:</p> <p>а) маркетинговый этап; б) производственно-технический этап; в) финансовое обоснование</p>
Автоматизация и оптимизация эксперимента	2, 3	2, 3	2, 3	ПК-6.2	<p>41. Для увеличения точности решения ОДУ количество итераций в методе автоматического выбора шага...</p> <p>1) увеличивается 2) уменьшается 3) не меняется 4) накапливается</p>

					<p>42. Не зная точного решения, оценить погрешность решения ОДУ...</p> <ol style="list-style-type: none"> 1) все ответы верны 2) можно с использованием правила Рунге 3) можно с использованием метода автоматического выбора шага 4) можно с использованием метода двойного просчета <p>43. Метод решения ОДУ, в котором подынтегральная функция на отрезке аппроксимируется интерполяционным многочленом 1-го порядка, а затем интегрируется методом прямоугольников, это...</p> <ol style="list-style-type: none"> 1) метод Эйлера 2) метод Рунге-Кутты 3-го порядка 3) модифицированный метод Эйлера 4) метод Рунге-Кутты 4-го порядка <p>44. Решить ОДУ n-го порядка...</p> <ol style="list-style-type: none"> 1) можно, перейдя к системе ОДУ 1-го порядка 2) можно, последовательно удаляя из уравнения производные высших порядков 3) можно, сведя к ОДУ 1-го порядка 4) нельзя <p>45. Оптимальное значение функции это...</p> <ol style="list-style-type: none"> 1) наилучшее 2) наименьшее 3) наибольшее 4) в списке нет правильного ответа <p>46. Условия окончания итерационного процесса по отысканию точки минимума в методах спуска это...</p> <p>47. Условие существования минимума для функции от двух переменных это...</p> <p>48. Начальная точка при решении задачи многомерной оптимизации выбирается...</p> <p>49. Методы спуска применяются для минимизации функций только от ...</p> <p>50. Градиентные методы – это методы, в которых движение к точке минимума совпадает с направлением ...</p>
Технология машиностроения (продвинутый уровень)	2	2	2	ПК-6.2	<p>51. Изделие, составные части которого подлежат соединению между собой на предприятии-изготовителе сборочными операциями, называется</p> <p>52. Часть производственного процесса, содержащая действия по изменению и последующему определению состояния предмета труда, называется</p> <p>53. Под типом производства понимается.....</p> <p>54. Серийное производство – это производство, характеризующееся</p> <p>55. Массовое производство – это производство, характеризующееся</p> <p>56. Объем выпуска продукции – это:</p> <ol style="list-style-type: none"> 1) количество изделий, определенных наименований и типоразмеров, изготовленных или ремонтируемых предприятием в течение планируемого интервала времени; 2) перечень изделий, изготовленных на предприятии с указанием количества по каждому наименованию в течение календарного периода; 3) количество заготовок и деталей, изготавливаемых на предприятии в течение календарного периода; 4) классификационная категория производства, выделяемая по признакам широты номенклатуры, регулярности и стабильности выпуска изделий. <p>57. Единичное производство – это производство, характеризующееся</p> <ol style="list-style-type: none"> 1) ограниченной номенклатурой изделий, изготавливаемых или ремонтируемых периодически повторяющимися партиями, и сравнительно большим объемом выпуска; 2) широкой номенклатурой и малым объемом выпуска одинаковых изготавливаемых или ремонтируемых изделий;

				<p>3) ограниченной номенклатурой изделий, изготавливаемых или ремонтируемых периодически повторяющимися партиями, и сравнительно небольшим объемом выпуска;</p> <p>4) узкой номенклатурой и большим объемом выпуска изделий, непрерывно изготавливаемых или ремонтируемых в течение продолжительного времени.</p> <p>58. Выбор способа получения заготовки зависит:</p> <p>1) от характера производства, конструкции и прочности детали;</p> <p>2) от стоимости материала;</p> <p>3) от желания заказчика;</p> <p>4) от возможности производителя</p> <p>59. Как называется совокупность рабочих мест, которая образует организационно-техническую единицу производства?</p> <p>а) цех;</p> <p>б) участок;</p> <p>в) рабочее место;</p> <p>г) отделение.</p> <p>60. Каким способом возможно получение заготовки корпуса редуктора?</p> <p>1) литьем;</p> <p>2) обработкой давлением;</p> <p>3) механической обработкой;</p> <p>4) сваркой.</p>
--	--	--	--	---

Ключи к заданиям:

Дисциплина	Семестр изучения			Шифр индикатора	Ключи к заданиям
	ОФО	ЗФО	ОЗФО		
Методология и методы научного исследования	1	1	1	ПК-6.1	1 с 2 а 3 б 4 «Извините, что отнял у вас время» 5 закон тождества 6 закон исключенного третьего
Организация научных исследований	2	2	2	ПК-6.1	7. d 8. b 9. a 10. исследовательском (втором) 11. исследовательском (втором) 12. заключительном (третьем)
Оценка эффективности инвестиционных проектов	3	3	4	ПК-6.1	13. б 14. б 15. б 16. в 17. а 18. в
Автоматизация и	2, 3	2, 3	2, 3	ПК-6.1	19. 1 20. 1

оптимизация эксперимента					21. 1 22. Целевой 23. Условной 24. вектор, состоящий из первых частных производных целевой функции
Технология машиностроения (продвинутый уровень)	2	2	2	ПК-6.1	25. технологией машиностроения. 26. изделием. 27. специфицированные и неспецифицированные. 28. деталью. 29. производственным процессом. 30. 1) холодная объемная штамповка; 31. а) действительный; 32. 1) хорошие механические свойства отливок;
Оценка эффективности инвестиционных проектов	3	3	4	ПК-6.2	33. а, в, д 34. б 35. а 36. б 37. а 38. б 39. а 40. а, б, в
Автоматизация и оптимизация эксперимента	2, 3	2, 3	2, 3	ПК-6.2	41. 1 42. 1 43. 1 44. 1 45. 1 46. модули частных производных по всем переменным меньше заданной точности 47. положительная определенность матрицы вторых производных 48. из области существования функции 49. нескольких переменных 50. вектора антиградиента функции
Технология машиностроения (продвинутый уровень)	2	2	2	ПК-6.2	51. сборочной единицей. 52. технологическим процессом. 53. классификационная категория производства, выделяемая по признакам широты номенклатуры, регулярности, стабильности и объема выпуска изделий. 54. ограниченной номенклатурой изделий, изготавливаемых или ремонтируемых периодически повторяющимися партиями, и сравнительно большим объемом выпуска. 55. узкой номенклатурой и большим объемом выпуска изделий, непрерывно изготавливаемых или ремонтируемых в течение продолжительного времени. 56. 1) количество изделий, определенных наименований и типоразмеров, изготовленных или ремонтируемых предприятием в течение планируемого интервала времени; 57. 2) широкой номенклатурой и малым объемом выпуска одинаковых

					изготавливаемых или ремонтируемых изделий; 58. 1)от характера производства, конструкции и прочности детали; 59. а) цех; 60.1)литьем;
--	--	--	--	--	---

ОЦЕНОЧНЫЕ МАТЕРИАЛЫ ДЛЯ ПРОВЕРКИ СФОРМИРОВАННОСТИ КОМПЕТЕНЦИИ

Направление подготовки/специальность:

Код	23.04.03
Название	Эксплуатация транспортно-технологических машин и комплексов
Направленность/профиль	Техническая эксплуатация транспорта и автосервис
Шифр компетенции	ПК-7
Название компетенции	Планирование и организация испытаний и исследований АТС и их компонентов

Индикаторы достижения компетенции:

Шифр индикатора	ПК-7.1
Наименование индикатора	Формирование планов испытаний и исследований АТС и их компонентов в соответствии с планом научно-исследовательских и опытно-конструкторских работ и программой выпуска продукции
Шифр индикатора	ПК-7.2
Наименование индикатора	Планирование ресурсов для испытаний и исследований АТС и их компонентов
Шифр индикатора	ПК-7.3
Наименование индикатора	Распределение и координация работ по проведению испытаний и исследований АТС и их компонентов между исполнителями (внутренними и внешними)
Шифр индикатора	ПК-7.4
Наименование индикатора	Координация действий исполнителей испытаний и исследований АТС и их компонентов

Формирование компетенции:

Дисциплина	Семестр изучения			Шифр индикатора	Задания (тесты, вопросы, задачи, расчетные и ситуационные задачи, кейсы и т.д.)**
	ОФО	ЗФО	ОЗФО		
Методология и методы научного исследования	1	1	1	ПК-7.1	1. Научный текст необходимо а) представить в виде разделов, подразделов, пунктов б) привести без деления одним сплошным текстом в) составить таким образом, чтобы каждая новая мысль начиналась с абзаца 2. Выводы содержат а) только конечные результаты без доказательств б) результаты с обоснованием и аргументацией в) кратко повторяют весь ход работы 3. Номер страницы проставляется на листе 4. В содержании работы указываются
Организация научных исследований	2	2	2	ПК-7.1	5. При использовании данного метода исследования источником первичной социологической информации является человек (респондент) – непосредственный участник исследуемых социальных процессов и явлений. Что это за метод?

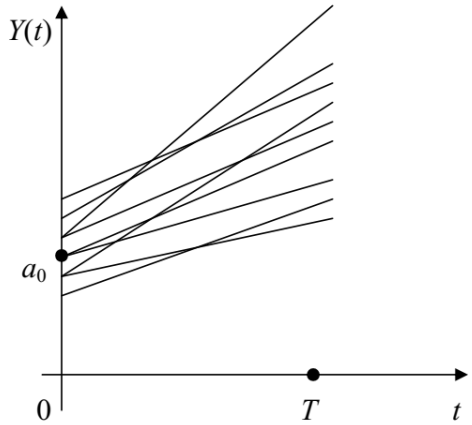
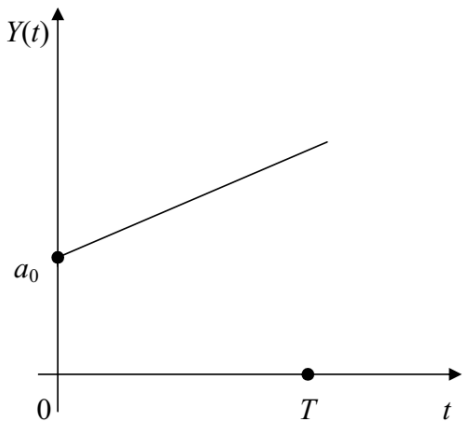
					<p>a) метод опроса b) анализ документов c) социологический эксперимент d) моделирование</p> <p>6. При использовании данного метода некоторая группа помещается в необычную ситуацию (под воздействие определенного фактора), где можно проследить направление, величину и устойчивость изменения интересующих исследователя (контрольных) характеристик. Что это за метод?</p> <p>a) метод опроса b) анализ документов c) социологический эксперимент d) моделирование</p> <p>7. Предмет научного исследования – это...</p> <p>8. Тема научного исследования должна быть...</p>
Математические методы управления техническим состоянием	2, 3	2, 3	2, 3	ПК-7.1	<p>9. Технический параметр автомобиля задан случайной функцией $Y(t) = X_0 + X_1 \cdot t$, где t – наработка автомобиля (тыс. км), X_0 и X_1 есть нормальные случайные величины. Их числовые характеристики $MX_0 = a_0$, $MX_1 = a_1$, $DX_0 = \sigma_0^2$, $DX_1 = \sigma_1^2$, $\rho = \rho(X_0, X_1)$ – коэффициент корреляции, при этом $a_0 > 3\sigma_0$, $a_1 > 3\sigma_1$. Реализации случайной функции $Y(t)$ при условии, что $\sigma_0 = 0$ имеют вид:</p> <div style="display: flex; justify-content: space-around; align-items: flex-end;"> <div style="text-align: center;">  <p>a)</p> </div> <div style="text-align: center;">  <p>б)</p> </div> </div>

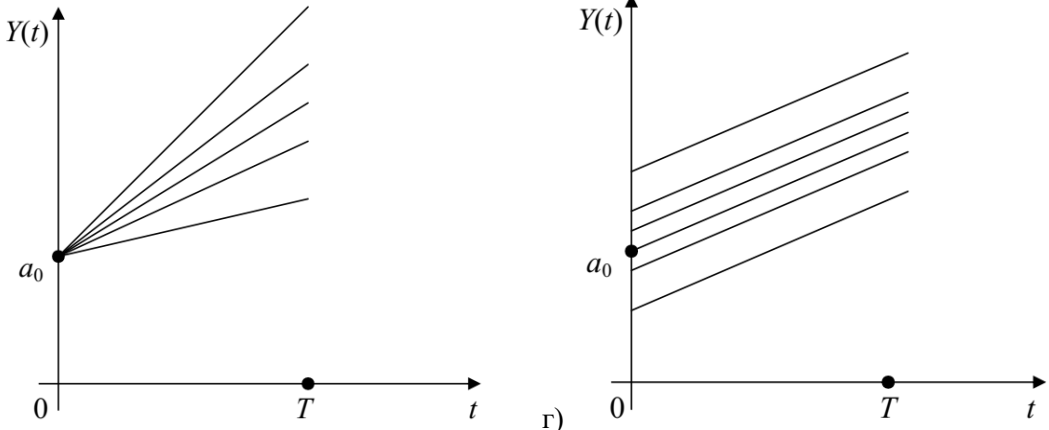
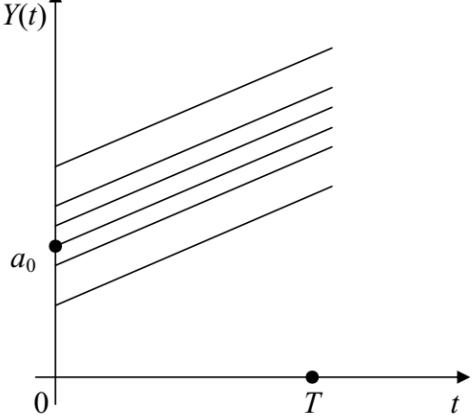
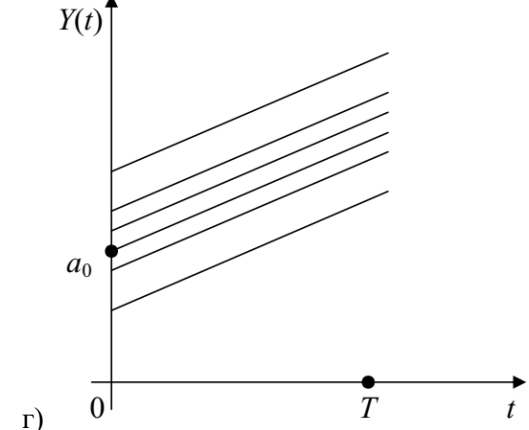
					 <p>б) </p> <p>г) </p> <p>10. Техническая система имеет три состояния S_1, S_2, S_3 и характеризуется матрицей переходных вероятностей за одни сутки:</p> <p>Система уравнений для финальных вероятностей P_1, P_2, P_3 состояний системы имеет вид:</p> <p>а) $\begin{cases} -0,7P_1 + 0,2P_2 + 0,1P_3 = 0, \\ 0,3P_1 - 0,5P_2 + 0,6P_3 = 0, \\ 0,4P_1 + 0,3P_2 - 0,7P_3 = 0, \\ P_1 + P_2 + P_3 = 1. \end{cases}$</p> <p>б) $\begin{cases} 0,3P_1 + 0,2P_2 + 0,1P_3 = 0, \\ 0,3P_1 + 0,5P_2 + 0,6P_3 = 0, \\ 0,4P_1 + 0,3P_2 + 0,3P_3 = 0, \\ P_1 + P_2 + P_3 = 1. \end{cases}$</p> <p>в) $\begin{cases} -0,7P_1 + 0,3P_2 + 0,4P_3 = 0, \\ 0,2P_1 - 0,5P_2 + 0,3P_3 = 0, \\ 0,1P_1 + 0,6P_2 - 0,7P_3 = 0, \\ P_1 + P_2 + P_3 = 1. \end{cases}$</p> <p>г) $\begin{cases} 0,3P_1 + 0,3P_2 + 0,4P_3 = 0, \\ 0,2P_1 + 0,5P_2 + 0,3P_3 = 0, \\ 0,1P_1 + 0,6P_2 + 0,3P_3 = 0, \\ P_1 + P_2 + P_3 = 1. \end{cases}$</p>
Автоматизация и оптимизация эксперимента	2, 3	2, 3	2, 3	ПК-7.1	<p>11. В методе дихотомии на каждой итерации отрезок неопределенности уменьшается...</p> <ol style="list-style-type: none"> почти в 2 раза в 1,618 раз в несколько раз в списке нет правильного ответа <p>12. Достаточным условием существования минимума функции нескольких переменных является ...</p> <p>13. Модуль градиента показывает ...</p>
Основы проектирования и испытаний транспортных и транспортно-технологических машин	3	3	4	ПК-7.1	<p>14. Наука, занимающаяся изучением закономерностей процессов изготовления машин с целью использования этих закономерностей для обеспечения выпуска машин заданного качества, в установленном производственной программой количестве и при наименьших народнохозяйственных затратах, называется</p> <ol style="list-style-type: none"> теорией надежности; технологическим процессом; технологией машиностроения;

					<p>4) технологией производства автомобилей и тракторов.</p> <p>15. Под типом производства понимается:</p> <p>1) совокупность всех действий людей и орудий производства, необходимых на данном предприятии, для изготовления или ремонта выпускаемых изделий;</p> <p>2) классификационная категория производства, выделяемая по признакам широты номенклатуры и объема выпуска изделий;</p> <p>3) вид производственной деятельности, характеризуемый производственной программой предприятия и номенклатурой выпускаемых изделий;</p> <p>4) классификационная категория производства, выделяемая по признакам широты номенклатуры, регулярности, стабильности и объема выпуска изделий.</p>
Методология и методы научного исследования	1	1	1	ПК-7.2	<p>16. Порядковые числительные в научных текстах приводятся</p> <p>a) с падежными окончаниями</p> <p>b) только римскими цифрами</p> <p>c) только арабскими цифрами</p> <p>17. Сокращения «и др.», «и т.д.» допустимы</p> <p>a) только в конце предложений</p> <p>b) только в середине предложения</p> <p>c) в любом месте предложения</p> <p>18. Во время публичного выступления начинайте говорить...</p> <p>19. Во время публичного выступления держитесь...</p>
Организация научных исследований	2	2	2	ПК-7.2	<p>20. К основным способам выбора темы письменной работы НЕ относится:</p> <p>a) способ «осознанного выбора»</p> <p>b) способ «рекомендательного выбора»</p> <p>c) поисковый способ</p> <p>21. При выборе темы письменной работы рекомендуется следовать определенным правилам. К ним относятся...</p> <p>a) тема не должна быть необъятной</p> <p>b) тема не должна быть абсолютно новой</p> <p>c) тема должна быть перспективной</p> <p>d) тема должна быть интересной</p> <p>e) тема должна соответствовать творческим и интеллектуальным способностям</p> <p>f) все перечисленные правила</p> <p>22. Рабочая гипотеза – это...</p> <p>23. Метод научного исследования – это...</p>
Математические методы управления техническим состоянием	2, 3	2, 3	2, 3	ПК-7.2	<p>24. Автомобиль из парка автомобильного хозяйства находится в одном из четырёх состояний: S_1 – диагностирование, S_2 – работа на линии, S_3 – техническое обслуживание, S_4 – устранение неисправностей (ремонт). Эти состояния фиксируются ежедневно и определяются следующим графом состояний, на котором указаны вероятности переходов из состояния S_i в состояние S_k. Матрица переходных вероятностей за одни сутки имеет вид:</p>

$$\text{а) } \Gamma = \begin{pmatrix} 0 & 0,2 & 0 & 0,5 \\ 0,6 & 0,8 & 0,5 & 0 \\ 0,3 & 0 & 0,1 & 0 \\ 0,1 & 0 & 0,4 & 0,5 \end{pmatrix} \cdot \text{б) } \Gamma = \begin{pmatrix} 0 & 0,6 & 0,3 & 0,1 \\ 0,2 & 0,8 & 0 & 0 \\ 0 & 0,5 & 0,1 & 0,4 \\ 0,5 & 0 & 0 & 0,5 \end{pmatrix}$$

$$\text{в) } \Gamma = \begin{pmatrix} -1 & 0,6 & 0,3 & 0,1 \\ 0,2 & -0,2 & 0 & 0 \\ 0 & 0,5 & -0,9 & 0,4 \\ 0,5 & 0 & 0 & -0,5 \end{pmatrix} \cdot \text{г) } \Gamma = \begin{pmatrix} -1 & 0,6 & 0,3 & 0,1 \\ 0,2 & -0,2 & 0 & 0 \\ 0 & 0,5 & -0,9 & 0,4 \\ 0,5 & 0 & 0 & -0,5 \end{pmatrix}$$

25. Граф состояний парка автомобилей с указанными интенсивностями вероятностей перехода между состояниями дан на рисунке:

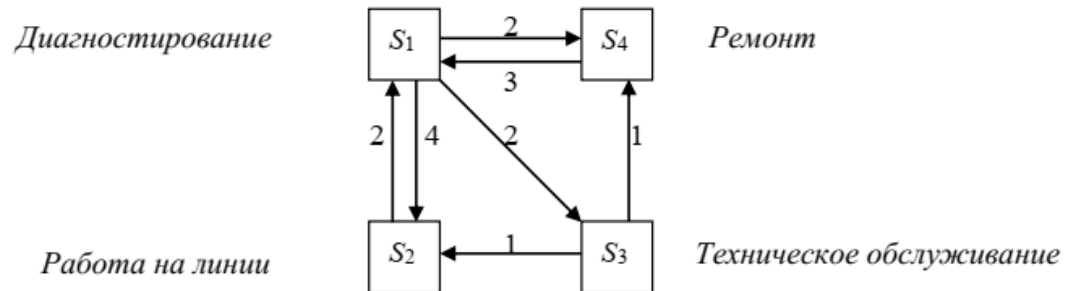

Тогда система уравнений Колмогорова для стационарных вероятностей состояний будет иметь вид:

$$\text{а) } \begin{cases} 8P_1 + 2P_2 + 3P_4 = 0, \\ 4P_1 + 2P_2 + P_3 = 0, \\ 2P_1 + 2P_3 = 0, \\ 2P_1 + P_3 + 3P_4 = 0, \\ P_1 + P_2 + P_3 + P_4 = 1. \end{cases} \quad \text{б) } \begin{cases} P_1 - 2P_2 - 2P_3 + P_4 = 0, \\ 2P_1 + P_2 + P_3 = 0, \\ 2P_1 - P_2 + P_3 - P_4 = 0, \\ -P_1 + P_3 + P_4 = 0, \\ P_1 + P_2 + P_3 + P_4 = 1. \end{cases}$$

$$\text{в) } \begin{cases} P_1 + 2P_2 + 2P_3 - P_4 = 0, \\ -2P_1 + P_2 - P_3 = 0, \\ -2P_1 + P_2 + P_3 + P_4 = 0, \\ P_1 - P_3 + P_4 = 0, \\ P_1 + P_2 + P_3 + P_4 = 1. \end{cases} \quad \text{г) } \begin{cases} -8P_1 + 2P_2 + 3P_4 = 0, \\ 4P_1 - 2P_2 + P_3 = 0, \\ 2P_1 - 2P_3 = 0, \\ 2P_1 + P_3 - 3P_4 = 0, \\ P_1 + P_2 + P_3 + P_4 = 1. \end{cases}$$

Автоматизация и оптимизация эксперимента	2, 3	2, 3	2, 3	ПК-7.2
--	------	------	------	--------

26. В методах одномерной оптимизации при переходе к следующей итерации часть отрезка можно отбросить, считая, что там нет минимума функции, потому что...

1. функция на отрезке неопределенности унимодальна
2. на каждой итерации выбирают меньшее значение функции
3. правильно выбран параметр метода

					<p>4. в списке нет правильного ответа</p> <p>27. Чтобы повысить точность метода дихотомии надо...</p> <ol style="list-style-type: none"> уменьшить заданную погрешность увеличить отрезок неопределенности уменьшить количество итераций в списке нет правильного ответа <p>28. Поиск очередной точки траектории спуска в методе наискорейшего спуска осуществляется ...</p>
Основы проектирования и испытаний транспортных и транспортно-технологических машин	3	3	4	ПК-7.2	<p>29. Объем выпуска продукции – это:</p> <ol style="list-style-type: none"> количество изделий, определенных наименований и типоразмеров, изготовленных или ремонтируемых предприятием в течение планируемого интервала времени; перечень изделий, изготовленных на предприятии с указанием количества по каждому наименованию в течение календарного периода; количество заготовок и деталей, изготавливаемых на предприятии в течение календарного периода; классификационная категория производства, выделяемая по признакам широты номенклатуры, регулярности и стабильности выпуска изделий. <p>30. Единичное производство – это производство, характеризующееся</p> <ol style="list-style-type: none"> ограниченной номенклатурой изделий, изготавливаемых или ремонтируемых периодически повторяющимися партиями, и сравнительно большим объемом выпуска; широкой номенклатурой и малым объемом выпуска одинаковых изготавливаемых или ремонтируемых изделий; ограниченной номенклатурой изделий, изготавливаемых или ремонтируемых периодически повторяющимися партиями, и сравнительно небольшим объемом выпуска; узкой номенклатурой и большим объемом выпуска изделий, непрерывно изготавливаемых или ремонтируемых в течение продолжительного времени.
Организация научных исследований	2	2	2	ПК-7.3	<p>31. Требования, предъявляемые к курсовой работе, НЕ содержат:</p> <ol style="list-style-type: none"> требования к структуре требования к содержанию требования к оформлению требования к внедрению в практику <p>32. Чтобы курсовая работа не граничила с плагиатом, серьезные</p> <ol style="list-style-type: none"> теоретические положения необходимо давать... со ссылкой на источник с объяснением своей точки зрения <p>33. Методы механики, физики, химии, биологии и социально-гуманитарных наук относятся к _____ методам исследования.</p> <p>34. Наблюдение, эксперимент и сравнение относятся к основным _____ методам исследования.</p>
Математические методы управления техническим состоянием	2, 3	2, 3	2, 3	ПК-7.3	<p>35. На рисунке изображён граф системы массового обслуживания:</p> <p>The diagram shows a queueing network with nodes $S_0, S_1, S_{k-1}, S_k, S_{k+1}, S_{n-1}, S_n, S_{n+1}, S_{n+m}$. Node S_0 is a diamond, $S_1, S_{k-1}, S_k, S_{k+1}, S_{n-1}, S_n$ are squares, and S_{n+1}, S_{n+m} are circles. Arrivals to S_0 are labeled λ. Transitions between nodes are labeled with λ (forward) and μ (backward). Specifically, $S_0 \rightarrow S_1$ is λ, $S_1 \rightarrow S_{k-1}$ is λ, $S_{k-1} \rightarrow S_k$ is λ, $S_k \rightarrow S_{k+1}$ is λ, $S_{k+1} \rightarrow S_{n-1}$ is λ, $S_{n-1} \rightarrow S_n$ is λ, $S_n \rightarrow S_{n+1}$ is λ, $S_{n+1} \rightarrow S_{n+m}$ is λ. Backward transitions are: $S_1 \rightarrow S_0$ is μ, $S_{k-1} \rightarrow S_1$ is 2μ, $S_k \rightarrow S_{k-1}$ is $(k-1)\mu$, $S_{k+1} \rightarrow S_k$ is $k\mu$, $S_{n-1} \rightarrow S_{k+1}$ is $(k+1)\mu$, $S_n \rightarrow S_{n-1}$ is $(n-1)\mu$, $S_{n+1} \rightarrow S_n$ is $n\mu$, $S_{n+m} \rightarrow S_{n+1}$ is $n\mu$.</p> <ol style="list-style-type: none"> с неограниченной длиной очереди; с отказами;

- в) с приоритетным обслуживанием;
г) с ограниченной длиной очереди.

36. Технический параметр автомобиля задан случайной функцией $Y(t) = X_0 + X_1 \cdot t$, где t – наработка автомобиля (тыс. км), X_0 и X_1 есть нормальные случайные величины. Их числовые характеристики $MX_0 = a_0$, $MX_1 = a_1$, $DX_0 = \sigma_0^2$, $DX_1 = \sigma_1^2$, $\rho = \rho(X_0, X_1)$ – коэффициент корреляции. Периодичность технического осмотра при условии независимости случайных величин X_0 и X_1 определяется формулой:

$$t_{mo} = \left(a_1(b - a_0) - z_\alpha \cdot \sqrt{\sigma_0^2 \cdot (a_1^2 - z_\alpha^2 \sigma_1^2) + \sigma_1^2 \cdot (b - a_0)^2} \right) / (a_1^2 - z_\alpha^2 \sigma_1^2)$$

где b – предельно допустимое значение технического параметра, $z_\alpha = 1,28$ для риска превышения параметра $\alpha = 0,1$. Пусть $Y(t)$ – зазор между тормозными накладками и барабанами колёс грузового автомобиля. Исходные данные:

a_0 , мм	a_1 , мм/тыс. км	b , мм	σ_0 , мм	σ_1 , мм/тыс. км
0,2	0,05	0,8	0	0,01

Тогда t_{mo} (в тысячах километров) имеет значение, округлённое до сотых, равное:

- а) 9,39;
б) 12,10;
в) 8,95;
г) 9,55.

37. Техническая система имеет три состояния S_1, S_2, S_3 и характеризуется матрицей переходных вероятностей за одни сутки:

Сегодня система находилась в состоянии S_2 . Вектор вероятностей состояний послезавтра имеет вид:

- а) $P(t_3) = (0,19 \quad 0,49 \quad 0,32)$;
б) $P(t_3) = (0,18 \quad 0,51 \quad 0,31)$;
в) $P(t_3) = (0,19 \quad 0,48 \quad 0,33)$;
г) $P(t_3) = (0,2 \quad 0,5 \quad 0,3)$.

38. Техническая система имеет два состояния S_1, S_2 и характеризуется матрицей переходных вероятностей за одни сутки:

Составьте и решите систему уравнений для финальных вероятностей состояний системы. Вектор финальных вероятностей равен:

а) $(P_1 \quad P_2) = \left(\frac{1}{3} \quad \frac{2}{3} \right)$;

					<p>б) $(P_1 \ P_2) = \begin{pmatrix} 2 & 1 \\ 3 & 3 \end{pmatrix};$</p> <p>в) $(P_1 \ P_2) = \begin{pmatrix} 6 & 5 \\ 11 & 11 \end{pmatrix};$</p> <p>г) $(P_1 \ P_2) = \begin{pmatrix} 1 & 4 \\ 5 & 5 \end{pmatrix}.$</p>
Автоматизация и оптимизация эксперимента	2, 3	2, 3	2, 3	ПК-7.3	<p>39. В методах одномерной оптимизации при переходе к следующей итерации часть отрезка [ab] можно отбросить, потому что...</p> <ol style="list-style-type: none"> 1) на отрезке [ab] целевая функция унимодальная 2) в отброшенной части функция возрастает 3) отбрасывается часть отрезка, содержащего большие значения функции 4) потому что производная монотонно возрастает <p>40. Методом оптимизации можно найти глобальный минимум, если...</p> <ol style="list-style-type: none"> 1) глобальный минимум совпадает с локальным 2) на отрезке только один минимум 3) применять метод прямого перебора 4) в списке нет правильного ответа <p>41. Из перечисленных понятий не относится к методам многомерной оптимизации...</p> <p>42. Группа методов, в которых точка минимума (максимума) функции находится путем вложенных отрезков, называется...</p>
Основы проектирования и испытаний транспортных и транспортно-технологических машин	3	3	4	ПК-7.3	<p>43. Слой материала, удаленный в процессе механической обработки заготовки для достижения требуемой точности и качества обрабатываемой поверхности, называют...</p> <ol style="list-style-type: none"> 1) припуском; 2) допуском; 3) выпуском; 4) напуском. <p>44. Технологичность конструкции изделия (ТКИ) – это</p> <ol style="list-style-type: none"> 1) совокупность свойств ремонтпригодности, безотказности, долговечности и сохраняемости изделия; 2) свойство объекта сохранять во времени показатели технического состояния, характеризующие способность выполнять заданные функции в определенных режимах и условиях; 3) совокупность свойств изделия, определяющих приспособленность его конструкции к достижению оптимальных затрат ресурсов при производстве и эксплуатации для заданных показателей качества, объема выпуска и условий выполнения работ; 4) приспособленность изделия к эксплуатации, техническому обслуживанию, ремонту и хранению. <p>45. В зависимости от используемых методов различают оценку технологичности конструкции изделия</p> <ol style="list-style-type: none"> 1) качественную и количественную; 2) укрупненную и комплексную; 3) общую и промежуточную; 4) общую и углубленную.
Организация научных	2	2	2	ПК-7.4	<p>46. Введение к курсовой (дипломной) работе следует начать...</p> <ol style="list-style-type: none"> a) с обоснования актуальности темы b) с выдвижения гипотезы

исследований					<p>c) с формулировки цели и задач d) с методов исследования</p> <p>47. Заключение к курсовой (дипломной) работе идет вслед за... a) списком литературы b) приложениями c) основной частью</p> <p>48. Наблюдение как один из основных эмпирических методов научного исследования – это...</p> <p>49. Эксперимент как один из основных эмпирических методов научного исследования – это...</p>
Математические методы управления техническим состоянием	2, 3	2, 3	2, 3	ПК-7.4	<p>50. В n-канальной системе массового обслуживания с неограниченной длиной очереди вероятность простоя вычисляется по формуле</p> $P_0 = \left(\sum_{k=0}^n \frac{\rho^k}{k!} + \frac{\rho^n}{n!} \cdot \frac{\chi}{1-\chi} \right)^{-1} \quad \text{где} \quad \rho = \frac{\lambda}{\mu}, \chi = \frac{\rho}{n}, \lambda - \text{интенсивность}$ <p>потока требований, $\mu = \frac{1}{\bar{t}_{\text{обсл.}}}$ – интенсивность обслуживания одним каналом. На автозаправочную станцию, рассматриваемую как СМО с неограниченной длиной очереди (СМО без потерь), с тремя колонками ($n=3$) поступает простейший поток заявок с интенсивностью $\lambda=1,6$ автомашин в минуту. Колонка обслуживает машину в среднем за время $\bar{t}_{\text{обсл.}} = 1,25$ минуты. Вероятность простоя АЗС (с округлением до тысячных) равна:</p> <p>a) 0,122; б) 0,111; в) 0,222; г) 0,148.</p> <p>51. Надёжность системы, работающей в режиме холодного резервирования с n резервными элементами и мгновенным включением очередного резервного элемента, равна:</p> $R(t) = \left[1 + \lambda t + \frac{(\lambda t)^2}{2!} + \dots + \frac{(\lambda t)^n}{n!} \right] \cdot e^{-\lambda t},$ <p>где λ – интенсивность отказов. Пусть $\lambda=0,5$ месяц⁻¹. Надёжность системы с двумя резервными элементами ($n=2$) через $t=2$ месяца (с округлением до тысячных) равна:</p> <p>a) 0,920; б) 0,450; в) 0,368; г) 0,999.</p> <p>52. Случайная функция $Y(t)$, её максимальное предельное допустимое значение b и риск α превышения этого значения связаны отношением. Выберите один вариант ответа: a) $P(Y(t) > b) > \alpha$ б) $P(Y(t) > b) \leq \alpha$ в) $P(Y(t) > b) > 1 - \alpha$ г) $P(Y(t) < b) \leq \alpha$</p> <p>53. Марковский процесс с четырьмя состояниями и непрерывным временем, граф которого</p>

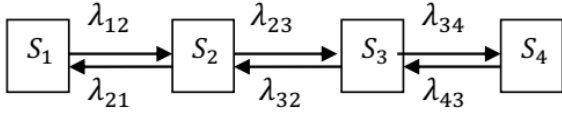
					 <p>изображён на рисунке, называется</p> <p>а) процессом гибели и размножения; б) циклическим процессом; в) процессом чистой гибели; г) процессом чистого размножения.</p>
Автоматизация и оптимизация эксперимента	2, 3	2, 3	2, 3	ПК-7.4	<p>54. Чтобы повысить точность метода прямого перебора надо...</p> <ol style="list-style-type: none"> 1) задать меньшее значение погрешности 2) сократить отрезок неопределенности 3) увеличить шаг перебора 4) в списке нет правильного ответа <p>55. Чтобы повысить точность метода золотого сечения...</p> <ol style="list-style-type: none"> 1) задать меньшее значение погрешности 2) сократить отрезок неопределенности 3) уменьшить шаг перебора 4) в списке нет правильного ответа <p>56. Функция $f(x) = -x^2 + 3x + 2$ на отрезке [-1;4] имеет ...</p> <p>57. Функция $f(x) = x + x^2 + 2$ на отрезке [-2;2] имеет ...</p>
Основы проектирования и испытаний транспортных и транспортно-технологических машин	3	3	4	ПК-7.4	<p>58. Технологические процессы в машиностроении могут быть классифицированы:</p> <ol style="list-style-type: none"> 1) по изменению и последующему определению предмета производства; 2) по организации, назначению и степени детализации описания; 3) по уровню дифференциации и концентрации; 4) по углубленности технологического контроля на производстве. <p>59. Унифицированные технологические процессы создают для:</p> <ol style="list-style-type: none"> 1) оригинальных изделий, которые не имеют общих конструкторских и технологических признаков с изделиями, ранее изготавливаемыми на предприятии; 2) группы изделий, характеризующихся общностью конструктивных и технологических признаков; 3) группы изделий, которые не имеют общих технологических признаков с изделиями, ранее изготавливаемыми на предприятии; 4) группы изделий, которые не имеют общих конструкторских признаков с изделиями, ранее изготавливаемыми на предприятии. <p>60. Техническая норма времени – это</p> <ol style="list-style-type: none"> 1) продолжительность выполнения технологической операции; 2) нормативная трудоёмкость выполнения технологической операции; 3) регламентированное время выполнения технологической операции в определенных организационно-технических условиях одним или несколькими исполнителями соответствующей квалификации; 4) регламентированная трудоёмкость выполнения технологической операции в определенных организационно-технических условиях одним или несколькими исполнителями соответствующей квалификации.

Ключи к заданиям:

Дисциплина	Семестр изучения			Шифр индикатора	Ключи к заданиям
	ОФО	ЗФО	ОЗФО		
Методология и методы научного исследования	1	1	1	ПК-7.1	1 а 2 а 3 арабскими цифрами сверху справа 4 названия всех заголовков, имеющихся в работе, с указанием страницы, с которой они начинаются
Организация научных исследований	2	2	2	ПК-7.1	5 а 6 с 7. более конкретный источник информации, необходимой для исследования; то, что находится в границах <i>предмета</i> 8. точно сформулированной
Математические методы управления техническим состоянием	2, 3	2, 3	2, 3	ПК-7.1	9. в 10. а
Автоматизация и оптимизация эксперимента	2, 3	2, 3	2, 3	ПК-7.1	11. 1 12. матрица вторых производных должна быть положительно определена 13. скорость возрастания функции
Основы проектирования и испытаний транспортных и транспортно-технологических машин	3	3	4	ПК-7.1	14. 3 15. 4
Методология и методы научного исследования	1	1	1	ПК-7.2	16 а 17 а 18 только после того, как установится тишина 19 уверенно, демонстрируя твердую убежденность в своих словах
Организация научных исследований	2	2	2	ПК-7.2	20 с 21 f 22. временное предположение для систематизации имеющегося фактического материала 23 способ исследования, способ деятельности
Математические методы управления техническим состоянием	2, 3	2, 3	2, 3	ПК-7.2	24. б 25. г
Автоматизация и оптимизация эксперимента	2, 3	2, 3	2, 3	ПК-7.2	26. 1 27. 1 28. в направлении антиградиента
Основы проектирования и испытаний транспортных и транспортно-технологических машин	3	3	4	ПК-7.2	29. 1 30. 2
Организация научных исследований	2	2	2	ПК-7.3	31 d 32 b 33. частнонаучным 34. эмпирическим
Математические методы	2, 3	2, 3	2, 3	ПК-7.3	35. г

управления техническим состоянием					36. г 37. а 38. в
Автоматизация и оптимизация эксперимента	2, 3	2, 3	2, 3	ПК-7.3	39. 1 40. 1 41. правило Рунге 42. в списке нет правильного ответа
Основы проектирования и испытаний транспортных и транспортно-технологических машин	3	3	4	ПК-7.3	43. 1 44. 3 45. 1
Организация научных исследований	2	2	2	ПК-7.4	46 а 47 с 48. целенаправленное изучение предметов, которое опирается в основном на данные органов чувств (ощущение, восприятие, представление) 49. активное и целенаправленное вмешательство в протекание изучаемого процесса
Математические методы управления техническим состоянием	2, 3	2, 3	2, 3	ПК-7.4	50. б 51. а 52. б 53. а
Автоматизация и оптимизация эксперимента	2, 3	2, 3	2, 3	ПК-7.4	54. 1 55. 1 56. единственный максимум 57. единственный минимум
Основы проектирования и испытаний транспортных и транспортно-технологических машин	3	3	4	ПК-7.4	58. 2 59. 2 60. 3

ОЦЕНОЧНЫЕ МАТЕРИАЛЫ ДЛЯ ПРОВЕРКИ СФОРМИРОВАННОСТИ КОМПЕТЕНЦИИ

Направление подготовки/специальность:

Код	23.04.03
Название	Эксплуатация транспортно-технологических машин и комплексов
Направленность/профиль	Техническая эксплуатация транспорта и автосервис
Шифр компетенции	ПК-8
Название компетенции	Анализ тенденций развития АТС и их компонентов, инфраструктуры испытаний и исследований АТС и их компонентов, методов проведения научно-исследовательских и опытно-конструкторских работ

Индикаторы достижения компетенции:

Шифр индикатора	ПК-8.1
Наименование индикатора	Разработка стратегии организации в области проведения испытаний и исследований АТС и их компонентов
Шифр индикатора	ПК-8.2
Наименование индикатора	Разработка предложений по совершенствованию и созданию новых технических регламентов, национальных стандартов и международных правил в отношении конструкций и методов испытаний и исследований АТС и их компонентов
Шифр индикатора	ПК-8.3
Наименование индикатора	Формирование требований к компетенциям работников, занятых в испытаниях и исследованиях АТС и их компонентов

Формирование компетенции:

Дисциплина	Семестр изучения			Шифр индикатора	Задания (тесты, вопросы, задачи, расчетные и ситуационные задачи, кейсы и т.д.)**
	ОФО	ЗФО	ОЗФО		
Методология и методы научного исследования	1	1	1	ПК-8.1	<p>1. Научное исследование:</p> <p>а) Деятельность в сфере науки. б) Изучение объектов, в котором используются методы науки. в) Изучение объектов, которое завершается формированием (приращением) знаний.</p> <p>2. Область действительности, которую исследует наука:</p> <p>а) Предмет исследования. б) Объект исследования. в) Логика исследования</p> <p>3. Принципы построения, методы и способы научно-исследовательской деятельности:</p> <p>а) Методология науки. б) Методологическая рефлексия. в) Методологическая культура</p> <p>4. Обоснованное представление об общих результатах исследования:</p> <p>а) Задача исследования. б) Гипотеза исследования. в) Цель исследования.</p> <p>5. Во время публичного выступления переходить к главному вопросу необходимо после того, как Вы...</p> <p>6. Если во время публичного выступления Вы сильно устали или очень неуверенно чувствуете себя перед</p>

				<p>большой аудиторией,...</p> <p>7. Если во время Вашего публичного выступления с места раздаются провоцирующие выкрики...</p> <p>8. Заканчивая публичное выступление, Вам необходимо...</p>
Организация научных исследований	2	2	2	<p>ПК-8.1</p> <p>9. Издания, предназначенные для педагогических целей, в которых рассматриваются проблемы того или иного учебного курса на научной основе и даются рекомендации по выполнению практических заданий – это...</p> <p>a) аннотации</p> <p>b) рецензии</p> <p>c) тезисы доклада</p> <p>d) учебные и методические пособия</p> <p>10. Краткое изложение содержания предстоящего научного сообщения – это...</p> <p>a) аннотация</p> <p>b) рецензия</p> <p>c) тезисы доклада</p> <p>d) учебное (методическое) пособие</p> <p>11. Каких библиографических ссылок НЕ бывает?</p> <p>a) внутритекстовых</p> <p>b) надстрочных</p> <p>c) подстрочных</p> <p>d) затекстовых</p> <p>12. Аксиоматический метод теоретического исследования применяется в...</p> <p>13. Гипотетико-дедуктивный метод теоретического исследования применяется в...</p> <p>14. Прагматический метод теоретического исследования применяется в...</p>
Основы проектирования и испытаний транспортных и транспортно-технологических машин	3	3	4	<p>ПК-8.1</p> <p>15. Суть технического принципа разработки технологических процессов:</p> <p>1) технологический процесс должен полностью обеспечивать выполнение всех требований рабочего чертежа и технических условий на изготовление детали;</p> <p>2) детали должны изготавливаться в условиях организации производства, обеспечивающих наибольшую эффективность;</p> <p>3) изготовление детали должно вестись с минимальными затратами труда и издержками производства;</p> <p>4) технологический процесс должен обеспечивать создание изделия с высокими техническими характеристиками.</p> <p>16. Технологическим контролем называется</p> <p>1) инженерная проверка конструкторско-технологических решений, формируемых на стадиях разработки конструкторской документации, требованиям технологичности;</p> <p>2) соблюдение в конструкции разрабатываемых изделий установленных технологических норм и требований с учетом современного уровня развития техники и способов изготовления, эксплуатации и ремонта изделия;</p> <p>3) достижение в конструкции разрабатываемых изделий заданных показателей их технологичности;</p> <p>4) выявление наиболее рациональных способов изготовления изделий с учетом заданных показателей качества, объемов выпуска продукции и условий выполнения работ.</p> <p>17. Расшифровать условное обозначение шероховатости поверхности .</p> <p style="text-align: center;">  $R_{max} 12,5$ $\times 2,5/S_m 0,032$ </p>

18. Используя профилограмму поверхности, вывести параметр шероховатости R_z .

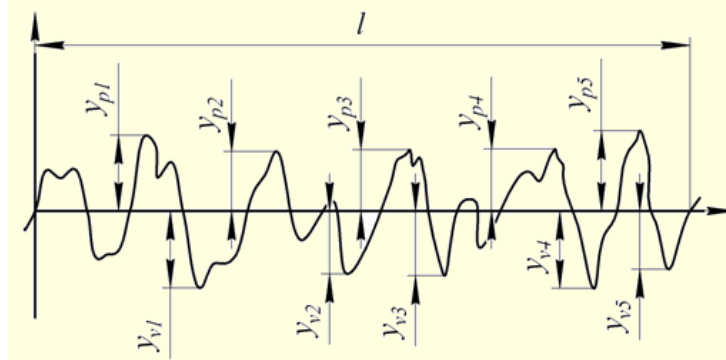

19. Используя профилограмму поверхности, вывести параметр шероховатости R_{max} .

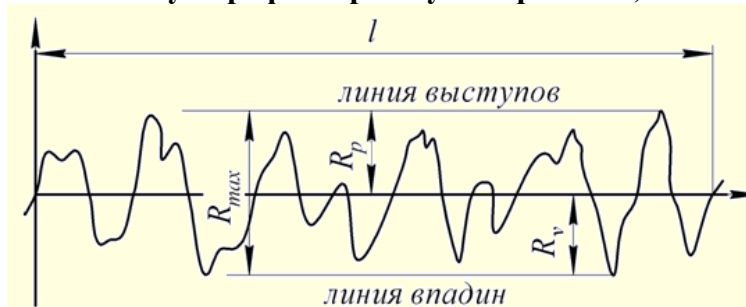

20. Расшифровать условное обозначение шероховатости поверхности.

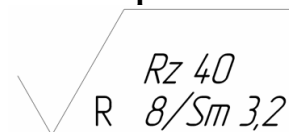

Методология и методы научного исследования

1

1

1

ПК-8.2

21. Метод исследования, предполагающий, что обследуемый выполняет задания, проходит определённое испытание:

- a) Интервью.
- b) Тестирование.
- c) Изучение документов.

22. Тип вопроса в анкете или интервью, содержащий в себе варианты ответа:

- a) Проективный.
- b) Открытый.
- c) Закрытый.

23. Тип вопроса в анкете или интервью, предоставляющий респонденту возможность самостоятельно выстроить свой ответ:

- a) Открытый.
- b) Закрытый.
- c) Альтернативный.

24. Метод исследования, предполагающий, что обследуемый отвечает на ряд задаваемых ему вопросов:

- a) Опрос.
- b) Тестирование.
- c) Эксперимент.

					<p>25. Профессиональная компетентность отражает единство и практической готовности к педагогической деятельности.</p> <p>26. Квалификационная характеристика это свод обобщенных требований к учителю на уровне его теоретического и ... опыта.</p> <p>27. Владение собственно профессиональной деятельностью на достаточно высоком уровне, способность проектировать свое профессиональное развитие - ... компетентность.</p> <p>28. Термин "методика преподавания" толкуется как</p>
Организация научных исследований	2	2	2	ПК-8.2	<p>29. Издание произведений одного или нескольких авторов, которые одну научную проблему рассматривают часто с различных точек зрения – это...</p> <p>a) сборник научных статей b) монография c) рецензия d) брошюра</p> <p>30. Критический обзор одного или нескольких научных произведений, где дается анализ важности, актуальности представленных исследований, оценивается качество изложения, приводятся отзывы специалистов – это...</p> <p>a. сборник научных статей b. монография c. рецензия d. брошюра</p> <p>31. Аннотация – это...</p> <p>a. издание, предназначенное для педагогических целей, в котором рассматриваются проблемы того или иного учебного курса на научной основе и даются рекомендации по выполнению практических заданий b. краткое изложение содержания предстоящего научного сообщения c. критический обзор одного или нескольких научных произведений, где дается анализ важности, актуальности представленных исследований, оценивается качество изложения, приводятся отзывы специалистов d. краткая характеристика книги, статьи, рукописи, в которой излагается основное содержание данного произведения, даются сведения о том, для какого круга читателей оно предназначено</p> <p>32. Анализ как общелогический метод исследования – это...</p> <p>33. Синтез как общелогический метод исследования – это...</p> <p>34. Индукция как общелогический метод исследования – это...</p>
Основы проектирования и испытаний транспортных и транспортно-технологических машин	3	3	4	ПК-8.2	<p>35. Схема баз – это</p> <p>1) схема расположения опорных точек на базах заготовки или изделия; 2) шесть двухсторонних геометрических связей, материализующих шесть опорных точек; 3) преднамеренная или случайная замена одних баз другими с сохранением их принадлежности к конструкторским, технологическим или измерительным базам; 4) термин, не применяемый в науке и на производстве.</p> <p>36. Положительная часть допуска на заготовку для вала и отрицательная для отверстия в общий суммарный припуск не входят, но должны</p> <p>1) учитываться при расчете допусков и посадок; 2) учитываться при определении операционного припуска; 3) быть равны номинальному значению параметра технического состояния; 4) приниматься во внимание при определении режимов резания при обработке</p>
Теория надежности	2	2	2	ПК-8.2	<p>37. Транспортно-технологическая машина находилась в эксплуатации 1000 мото-ч, при этом проводилась оценка её надежности. За это время были зафиксированы отказы при наработке соответственно: 180, 320, 450, 880 и 1000 мото-ч. Определите среднюю наработку на отказ?</p>

					<p>38. При оценке надежности, причин и последствий прекращения работоспособности транспортной техники были зафиксированы отказы объектов. Сколько объектов отказали к наработке 3 тыс. мото-часов?</p> <table border="1"> <tr> <td>Интервалы, тыс. мото-ч</td> <td>1,5-2</td> <td>2-2,5</td> <td>2,5-3</td> <td>3-3,5</td> <td>3,5-4</td> <td>4-4,5</td> <td>4,5-5</td> </tr> <tr> <td>Частота, mi</td> <td>4</td> <td>4</td> <td>5</td> <td>9</td> <td>12</td> <td>11</td> <td>5</td> </tr> <tr> <td>Опытная вероятность, Pi</td> <td>0,08</td> <td>0,08</td> <td>0,1</td> <td>0,18</td> <td>0,24</td> <td>0,22</td> <td>0,09</td> </tr> <tr> <td>Накопленная вероятность, $\sum Pi$</td> <td>0,08</td> <td>0,16</td> <td>0,26</td> <td>0,44</td> <td>0,68</td> <td>0,9</td> <td>0,99</td> </tr> </table>	Интервалы, тыс. мото-ч	1,5-2	2-2,5	2,5-3	3-3,5	3,5-4	4-4,5	4,5-5	Частота, mi	4	4	5	9	12	11	5	Опытная вероятность, Pi	0,08	0,08	0,1	0,18	0,24	0,22	0,09	Накопленная вероятность, $\sum Pi$	0,08	0,16	0,26	0,44	0,68	0,9	0,99
Интервалы, тыс. мото-ч	1,5-2	2-2,5	2,5-3	3-3,5	3,5-4	4-4,5	4,5-5																														
Частота, mi	4	4	5	9	12	11	5																														
Опытная вероятность, Pi	0,08	0,08	0,1	0,18	0,24	0,22	0,09																														
Накопленная вероятность, $\sum Pi$	0,08	0,16	0,26	0,44	0,68	0,9	0,99																														
Надежность технических систем	2	2	2	ПК-8.2	<p>39. При получении новых знаний о механизмах изнашивания, коррозии и потери прочности агрегатов, конструктивных элементов и деталей транспортных и транспортно-технологических машин различного назначения, эмпирическая функция распределения применяется:</p> <ol style="list-style-type: none"> в случае если значения случайной величины являются результатом наблюдения или сбора данных; при характеристике диапазона наработок, внутри которого имели место отказы; при всем выше перечисленном. <p>40. При получении новых знаний о механизмах изнашивания, коррозии и потери прочности агрегатов, конструктивных элементов и деталей транспортных и транспортно-технологических машин различного назначения, на ресурсных испытаниях находилось 12 тракторов. К моменту окончания испытаний ресурс был определен у 8 тракторов, а остальные 4 оставались в работоспособном состоянии. С точки зрения полноты данных такая информация называется:</p>																																
Организация научных исследований	2	2	2	ПК-8.3	<p>41. Сборник научных статей – это...</p> <ol style="list-style-type: none"> издание произведений одного или нескольких авторов, которые одну научную проблему рассматривают часто с различных точек зрения критический обзор одного или нескольких научных произведений, где дается анализ важности, актуальности представленных исследований, оценивается качество изложения, приводятся отзывы специалистов печатное издание небольшого объема, как правило, научно-популярного содержания научный труд одного или нескольких придерживающихся единой точки зрения авторов, в котором содержится всестороннее исследование одной проблемы или темы <p>42. Рецензия – это...</p> <ol style="list-style-type: none"> издание произведений одного или нескольких авторов, которые одну научную проблему рассматривают часто с различных точек зрения критический обзор одного или нескольких научных произведений, где дается анализ важности, актуальности представленных исследований, оценивается качество изложения, приводятся отзывы специалистов печатное издание небольшого объема, как правило, научно-популярного содержания научный труд одного или нескольких придерживающихся единой точки зрения авторов, в котором содержится всестороннее исследование одной проблемы или темы <p>43. Тезисы доклада – это...</p> <ol style="list-style-type: none"> издания, предназначенные для педагогических целей, в которых рассматриваются проблемы того или иного учебного курса на научной основе и даются рекомендации по выполнению практических заданий 																																

					<p>b. краткое изложение содержания предстоящего научного сообщения</p> <p>c. критический обзор одного или нескольких научных произведений, где дается анализ важности, актуальности представленных исследований, оценивается качество изложения, приводятся отзывы специалистов</p> <p>d. краткая характеристика книги, статьи, рукописи, в которой излагается основное содержание данного произведения, даются сведения о том, для какого круга читателей оно предназначено</p> <p>44. Совокупность общенаучных методологических принципов (требований), в основе которых лежит рассмотрение объектов как систем – это...</p> <p>45. Использование общих научных положений при исследовании конкретных явлений – это...</p>
<p>Основы проектирования и испытаний транспортных и транспортно-технологических машин</p>	3	3	4	ПК-8.3	<p>46. Назовите самый производительный способ изготовления гаек и болтов.</p> <ol style="list-style-type: none"> 1. холодная объемная штамповка; 2. литье; 3. обработка резанием; 4. прокатка. <p>47. При методе ремонта технологическое оборудование периодически осматривается, и на основе данных осмотра определяют срок и вид ремонта.</p> <ol style="list-style-type: none"> 1) послеосмотровом; 2) периодическом; 3) стандартном (принудительном); 4) предосмотровом. <p>48. Система технического обслуживания и ремонта (ТОиР) технологического оборудования - это:</p> <ol style="list-style-type: none"> 1) совокупность положений, правил, организационных и технических мероприятий по техническому уходу и ремонту оборудования, проводимых по заранее составленному плану; 2) комплекс операций по поддержанию работоспособности оборудования и обеспечению его технических параметров в процессе эксплуатации; 3) это комплекс операций по восстановлению параметров технической характеристики оборудования и обеспечению дальнейшей его эксплуатации; 4) область знаний о методах и средствах поддержания работоспособности технологического оборудования. <p>49. Трудоемкость технологического процесса зависит от:</p> <ol style="list-style-type: none"> 1) от продолжительности работ и количества исполнителей; 2) от квалификации исполнителей; 3) от продолжительности работ, от количества исполнителей, от квалификации исполнителей; 4) не зависит от конкретных условий выполнения работ, т.к. является регламентированной величиной, приведенной в нормативных документах. <p>50. В основу разработки технологических процессов закладываются следующие принципы:</p> <ol style="list-style-type: none"> 1) технический и экономический; 2) экономический и организационный; 3) технический и организационный; 4) технический, экономический и организационный.
Теория надежности	2	2	2	ПК-8.3	<p>51. Знания технических условий и правил рациональной эксплуатации транспортной техники необходимы для повышения её надежности. Надежность в технике – это:</p> <ol style="list-style-type: none"> 1. свойство объекта сохранять во время в установленных пределах значения всех параметров, характеризующих способность выполнять требуемые функции в заданных режимах и условиях применения, технического обслуживания, ремонтов, хранения и транспортирования; 2. качество объекта сохранять во время в установленных пределах значения всех параметров,

				<p>характеризующих способность выполнять требуемые функции в заданных режимах и условиях применения, технического обслуживания, ремонтов, хранения и транспортирования;</p> <p>3. роль объекта сохранять во время в установленных пределах значения всех параметров, характеризующих способность выполнять требуемые функции в заданных режимах и условиях применения, технического обслуживания, ремонтов, хранения и транспортирования.</p> <p>52. При технической эксплуатации и сервисном обслуживании транспортных и транспортно-технологических машин и оборудования широко используется диагностирование. К диагностическим параметрам предъявляют следующие основные требования:</p> <p>53. При технической эксплуатации и сервисном обслуживании были выявлены причины отказов ТиТТМО. Из 100 объектов к наработке 300 часов отказали 10. Определите вероятность безотказной работы при этой наработке?</p> <p>54. При технической эксплуатации и сервисном обслуживании ТиТТМО под ремонтируемым объектом понимается:</p> <ol style="list-style-type: none"> 1. объект, исправность и работоспособность которого в случае возникновения отказа или повреждения, подлежит восстановлению; 2. свойство объекта сохранять ремонтпригодность до наступления предельного состояния при установленной системе технического обслуживания и ремонта; 3. доля периода эксплуатации, в течение которой объект не должен находиться на плановом ТО и ремонте. <p>55. При изучении механизмов изнашивания, коррозии и потери прочности деталей транспортных и транспортно-технологических машин под наблюдением находились 10 объектов. Отказы по ним были зафиксированы при наработке соответственно: 90, 110, 120, 120, 150, 200, 220, 250, 300, 300 мото-часов. Определите вероятность безотказной работы при наработке 120 мото-ч?</p>
Надежность технических систем	2	2	2	ПК-8.3 <p>56. При изучении механизмов изнашивания, коррозии и потери прочности деталей транспортных и транспортно-технологических машин под наблюдением находились 10 объектов. Отказы по ним были зафиксированы при наработке соответственно: 90, 110, 120, 120, 150, 200, 220, 250, 300, 300 мото-часов. Определите вероятность безотказной работы при наработке 200 мото-ч?</p> <p>57. При получении новых знаний о механизмах изнашивания, коррозии и потери прочности агрегатов, конструктивных элементов и деталей транспортных и транспортно-технологических машин различного назначения, вариационным рядом или выборкой являются:</p> <ol style="list-style-type: none"> 1. среднее квадратическое отклонение; 2. последовательность опытов расположенных в порядке возрастания; 3. распределение Вейбулла. <p>58. При получении новых знаний о механизмах изнашивания, коррозии и потери прочности агрегатов, конструктивных элементов и деталей транспортных и транспортно-технологических машин различного назначения, на испытаниях находилось 20 объектов. В течении заданной наработки показатель надежности (например ресурс) был определен у всех 20 объектов. С точки зрения полноты данных такая информация называется:</p> <p>59. При получении новых знаний о механизмах изнашивания, коррозии и потери прочности агрегатов, конструктивных элементов и деталей транспортных и транспортно-технологических машин различного назначения, распределение Вейбулла применяется при расчетах:</p> <ol style="list-style-type: none"> 1. наработки до отказа по причине усталостного разрушения; 2. плотности распределения случайной величины;

				3. верно все вышеперечисленное. 60. При получении новых знаний о механизмах изнашивания, коррозии и потери прочности агрегатов, конструктивных элементов и деталей транспортных и транспортно-технологических машин различного назначения, получены следующие данные: средняя наработка составила $T_p = 200$ часов работы; среднее время на устранение отказов $T_B = 35$ часов; среднее время нахождения исследуемого объекта на плановом ТО и ремонте $T_{ТОиР} = 15$ часов. Определите коэффициент технического использования.
--	--	--	--	---

Ключи к заданиям:

Дисциплина	Семестр изучения			Шифр индикатора	Ключи к заданиям
	ОФО	ЗФО	ОЗФО		
Методология и методы научного исследования	1	1	1	ПК-8.1	1 с 2 б 3 а 4 с 5 добьетесь положительной реакции аудитории и будете уверены в том, что Вас слушают 6 не подавайте виду, что речь дается вам с трудом, сохраняйте самоконтроль 7 это не должно выводить Вас из равновесия. Не вступайте в дискуссию 8 поблагодарить всех присутствующих за внимание
Организация научных исследований	2	2	2	ПК-8.1	9 d 10 с 11 б 12. математических науках 13. естествознании 14. технических и гуманитарных науках
Основы проектирования и испытаний транспортных и транспортно-технологических машин	3	3	4	ПК-8.1	15. 1 16. 1 17. Максимальная высота неровностей от 12,5 до 2,5 мкм при среднем шаге неровностей 0,032мм. Направление неровностей перекрещивающееся. 18. Высота неровностей профиля по десяти точкам R_z – сумма средних абсолютных значений высот пяти наибольших выступов профиля и глубин пяти наибольших впадин профиля в пределах базовой длины: $R_z = \frac{\sum_{i=1}^5 y_{pi} + \sum_{i=1}^5 y_{vi} }{5}$ 19. Наибольшая высота неровностей профиля R_{max} – расстояние между линией выступов профиля и линией впадин профиля в пределах базовой длины : $R_{max} = R_p + R_v $ 20. Высота неровностей профиля шероховатости, рассчитанная по 10-ти точкам составляет от 40 до 8 мкм при среднем шаге профиля 3,2 мм.

					Направление неровностей – радиальное.
Методология и методы научного исследования	1	1	1	ПК-8.2	21 b 22 c 23 a 24 a 25 теоретической 26 практического 27 специальная 28 наука, разрабатывающая способы реализации целей усвоения содержания конкретных учебных предметов
Организация научных исследований	2	2	2	ПК-8.2	29 a 30 c 31 d 32 разделение объекта на составные части с целью их самостоятельного изучения 33. метод познания, содержанием которого является совокупность приемов соединения отдельных частей предмета в единое целое 34. совокупность познавательных операций, в результате которых осуществляется движение мысли от менее общих положений к более общим
Основы проектирования и испытаний транспортных и транспортно-технологических машин	3	3	4	ПК-8.2	35. 3 36. 4
Теория надежности	2	2	2	ПК-8.2	37. Ответ: 200. 38. Ответ: 13.
Надежность технических систем	2	2	2	ПК-8.2	39. 1. 40.... усеченной.
Организация научных исследований	2	2	2	ПК-8.3	41 a 42 b 43 b 44. системный подход 45. метод дедукции
Основы проектирования и испытаний транспортных и транспортно-технологических машин	3	3	4	ПК-8.3	46. 1 47. 1 48. 1 49. 3 50. 4
Теория надежности	2	2	2	ПК-8.3	51. 1 52. ... чувствительность, однозначность, стабильность, информативность. 53. Ответ: 0,9 (90%) 54. 1 55. Ответ: 0,6
Надежность технических систем	2	2	2	ПК-8.3	56. Ответ: 0,4 57. 2. 58. ... полной. 59. 1.

					60. Ответ: 0,8
--	--	--	--	--	----------------

ОЦЕНОЧНЫЕ МАТЕРИАЛЫ ДЛЯ ПРОВЕРКИ СФОРМИРОВАННОСТИ КОМПЕТЕНЦИИ

Направление подготовки/специальность:

Код	23.04.03
Название	Эксплуатация транспортно-технологических машин и комплексов
Направленность/профиль	Техническая эксплуатация транспорта и автосервис

Шифр компетенции	ПК-9
Название компетенции	Руководство комплексом испытаний и исследований АТС и их компонентов в соответствии с планами научно-исследовательских и опытно-конструкторских работ организации

Индикаторы достижения компетенции:

Шифр индикатора	ПК-9.1
Наименование индикатора	Координация деятельности подразделений, задействованных в испытаниях и исследованиях АТС и их компонентов, внутри организации

Шифр индикатора	ПК-9.2
Наименование индикатора	Координация деятельности с внешними организациями по вопросам проведения испытаний и исследований АТС и их компонентов

Формирование компетенции:

Дисциплина	Семестр изучения			Шифр индикатора	Задания (тесты, вопросы, задачи, расчетные и ситуационные задачи, кейсы и т.д.)**
	ОФО	ЗФО	ОЗФО		
Методология и методы научного исследования	1	1	1	ПК-9.1	1. Метод исследования, предполагающий выяснение интересующей информации в процессе двустороннего общения с испытуемым: а) Интервью. б) Беседа. в) Опрос 2. Вид наблюдения, предполагающий, что исследователь является участником наблюдаемого процесса: а) Опосредованное. б) Скрытое. в) Включенное. 3. Методы исследования, основанные на опыте, практике: а) Эмпирические. б) Теоретические. в) Статистические. 4. Педагогическая категория "анализ" может быть истолкована как 5. Знание - это 6. Умение-это:
Организация научных исследований	2	2	2	ПК-9.1	7. Чтение научной и специальной литературы должно сопровождаться: а) ведением записей б) переписыванием текста источника в) заучиванием наизусть

					<p>8. При чтении литературы исследователь часто прибегает к выпискам, способствующим систематическому накоплению нужных сведений. В выписках находят отражение:</p> <p>a) отдельные мысли b) статистические данные c) примеры d) все перечисленное</p> <p>9. Прием познания, в результате которого устанавливаются общие свойства и признаки объектов – это...</p> <p>10. Мысленное отвлечение от несущественных свойств, связей и одновременное выделение одной или нескольких интересующих исследователя сторон изучаемого объекта – это...</p>
Инженерное обеспечение эксплуатации и сервиса транспортных и транспортно-технологических машин и оборудования	2	2	2	ПК-9.1	<p>11. выборочная проверка количества товаров с распространением ее результатов на всю партию допускается в случаях:</p> <p>a) предусмотрено: стандартами, техническими условиями, договором b) по инициативе материально-ответственного лица c) по указанию руководителя торгового предприятия d) по решению представителя поставщика</p> <p>12. при приемке товаров при обнаружении недоброкачественных или некомплектных товаров следует</p> <p>a) приостановить приемку и составить односторонний акт b) вернуть товар поставщику как недоукомплектованный, недоброкачественный c) товар принять на хранение до приезда представителя поставщика d) предъявить претензию поставщику за поставку ненадлежащей продукции</p> <p>13. Абразивное изнашивание возникает в результате ...</p> <p>14. Диагностика предназначена для ...</p> <p>15. Углубленное диагностирование выполняется ...</p>
Основы проектирования и испытаний транспортных и транспортно-технологических машин	3	3	4	ПК-9.1	<p>16. При использовании принципа дифференциации производства</p> <p>1) технологический процесс расчленяется на элементарные операции с примерно одинаковым временем их выполнения, равным такту или кратным ему; 2) технологический процесс предусматривает объединение простых операций в одну сложную, выполнение всех операций на одном рабочем месте; 3) операции концентрируют тремя способами: последовательным, параллельным и смешанным; 4) на многошпиндельных автоматах, полуавтоматах, агрегатных, многопозиционных, многорезцовых станках одновременно производится несколько операций.</p> <p>17. Неспецифицированное изделие - это изделие,</p> <p>1) не имеющее составных частей (деталей); 2) состоящее из двух и более составных частей; 3) состоящее из трех и более составных частей; 4) состоящее из деталей, узлов и агрегатов.</p> <p>18. Два и более специфицированных изделия, не соединенных на предприятии-изготовителе сборочными операциями, но предназначенные для выполнения взаимосвязанных эксплуатационных функций, называются</p> <p>1) комплектом; 2) комплексом; 3) сборочной единицей; 4) деталью.</p>

				<p>19. Общий припуск...</p> <p>1) равен сумме промежуточных припусков по всему технологическому маршруту механической обработки данной поверхности;</p> <p>2) равен сумме промежуточных припусков по всему технологическому маршруту механической обработки данной поверхности;</p> <p>3) определяют как разность размеров заготовки и готовой детали;</p> <p>4) равен номиналу.</p> <p>20. При суперфинишировании и полировании цилиндрической поверхности, когда уменьшается лишь шероховатость поверхности, припуск определяется лишь</p> <p>1) высотой микронеровностей обрабатываемой поверхности;</p> <p>2) глубиной поверхностного слоя заготовки в результате выполнения предшествующего перехода;</p> <p>3) пространственным отклонением расположения обрабатываемой поверхности относительно баз заготовки;</p> <p>4) погрешностью установки при выполнении данного перехода.</p>																								
Теория надежности	2	2	2	<p>ПК-9.1</p> <p>21. Знания технических условий и правил рациональной эксплуатации транспортной техники необходимы для повышения её надежности. Надежность в технике – это:</p> <p>1. свойство объекта сохранять во время в установленных пределах значения всех параметров, характеризующих способность выполнять требуемые функции в заданных режимах и условиях применения, технического обслуживания, ремонтов, хранения и транспортирования;</p> <p>2. качество объекта сохранять во время в установленных пределах значения всех параметров, характеризующих способность выполнять требуемые функции в заданных режимах и условиях применения, технического обслуживания, ремонтов, хранения и транспортирования;</p> <p>3. роль объекта сохранять во время в установленных пределах значения всех параметров, характеризующих способность выполнять требуемые функции в заданных режимах и условиях применения, технического обслуживания, ремонтов, хранения и транспортирования.</p> <p>22. Для оценки причин и последствий прекращения работоспособности транспортной техники определите накопленную вероятность её отказа в интервале наработок 2,5-3 тыс. мото-часов?</p> <table border="1"> <tr> <td>Интервалы, тыс. мото-ч</td> <td>1,5-2</td> <td>2-2,5</td> <td>2,5-3</td> <td>3-3,5</td> <td>3,5-4</td> <td>4-4,5</td> <td>4,5-5</td> </tr> <tr> <td>Опытная вероятность, P_i</td> <td>0,08</td> <td>0,08</td> <td>0,1</td> <td>0,18</td> <td>0,24</td> <td>0,22</td> <td>0,1</td> </tr> <tr> <td>Накопленная вероятность, $\sum P_i$</td> <td></td> <td></td> <td></td> <td></td> <td></td> <td></td> <td></td> </tr> </table> <p>23. Сбор данных о причинах и последствиях прекращения работоспособности транспортной техники необходим для определения показателей её надежности. С помощью показателей надежности можно оценивать:</p> <p>1. уровень технического состояния гаражей и эффективность работы инженерных служб автопредприятий;</p>	Интервалы, тыс. мото-ч	1,5-2	2-2,5	2,5-3	3-3,5	3,5-4	4-4,5	4,5-5	Опытная вероятность, P_i	0,08	0,08	0,1	0,18	0,24	0,22	0,1	Накопленная вероятность, $\sum P_i$							
Интервалы, тыс. мото-ч	1,5-2	2-2,5	2,5-3	3-3,5	3,5-4	4-4,5	4,5-5																					
Опытная вероятность, P_i	0,08	0,08	0,1	0,18	0,24	0,22	0,1																					
Накопленная вероятность, $\sum P_i$																												

					<p>2. уровень технического состояния автомобилей и эффективность работы технических служб автопредприятий;</p> <p>3. уровень технического состояния автомобилей.</p> <p>24. Транспортно-технологическая машина находилась в эксплуатации 1000 мото-ч, при этом проводилась оценка её надежности. За это время были зафиксированы отказы при наработке соответственно: 180, 320, 450, 880 и 1000 мото-ч. Определите среднюю наработку на отказ?</p> <p>25. Оборудование транспортно-технологической машины имеет отказы при наработке соответственно: 50, 115, 175 и 240 часов работы, при этом проводилась оценка его надежности. Какова средняя наработка на отказ для этого оборудования?</p>
Надежность технических систем	2	2	2	ПК-9.1	<p>26. Конструкции различных транспортных и транспортно-технологических машин отрасли и применяемого при технической эксплуатации и сервисном обслуживании оборудования могут содержать различную элементную базу. Какое соединение элементов в сложной машине предпочтительнее с позиций надежности:</p> <ol style="list-style-type: none"> 1. последовательное; 2. параллельное; 3. надежность не зависит от вида соединения элементов. <p>27. При модернизации конструкции транспортно-технологической машины и её элементов было принято решение о необходимости общего резервирования. Общим называется резервирование, при котором:</p> <p>28. При оценке технического состояния транспортных и транспортно-технологических машин и оборудования с использованием диагностической аппаратуры и по косвенным признакам под ремонтируемым объектом понимается:</p> <ol style="list-style-type: none"> 1. объект, исправность и работоспособность которого в случае возникновения отказа или повреждения, подлежит восстановлению; 2. свойство объекта сохранять ремонтпригодность до наступления предельного состояния при установленной системе технического обслуживания и ремонта; 3. доля периода эксплуатации, в течение которой объект не должен находиться на плановом ТО и ремонте. <p>29. При совершенствовании конструкции транспортной машины было принято решение о необходимости резервирования её элементов путем дублирования. Дублирование представляет собой резервирование с кратностью резерва:</p> <p>30. При оценке технического состояния транспортных и транспортно-технологических машин и оборудования широко используется диагностирование. Какая из основных задач диагностирования решается в первую очередь:</p>
Методология и методы научного исследования	1	1	1	ПК-9.2	<p>31. Мысленное отделение какого-либо свойства предмета от других его признаков:</p> <ol style="list-style-type: none"> a) Моделирование. b) Абстрагирование. c) Синтез. <p>32. Воспроизведение характеристик некоторого объекта на другом объекте, специально созданном для его изучения:</p> <ol style="list-style-type: none"> a) Конкретизация. b) Анализ. c) Моделирование. <p>33. Изучение источника для получения и переработки информации может быть:</p> <ol style="list-style-type: none"> a) Аналитическое.

					<p>b) Беглое. c) Скоростное.</p> <p>34. Самая краткая запись прочитанного, отражающая последовательность изложения текста это</p> <p>35. Краткая характеристика печатного издания с точки зрения содержания, назначения, формы это</p> <p>A. Рецензия. B. Цитата. B.</p> <p>36. Точная выдержка из какого-нибудь текста это</p>
Организация научных исследований	2	2	2	ПК-9.2	<p>37. К официальным документам относятся:</p> <p>a) документы, действующие на федеральном уровне b) документы, действующие на уровне субъектов РФ c) документы, действующие в пределах отрасли d) документы, действующие в пределах отдельной организации e) все перечисленные виды документов</p> <p>38. Система поиска информации в Интернете включает работу с:</p> <p>a) браузерами (программами – просмотрщиками) b) метапоисковыми машинами c) каталогами d) всеми названными инструментами</p> <p>39. Оперативную информацию об опубликованных книгах можно получить в изданиях:</p> <p>a) «Книжное обозрение» b) «В мире книг» c) «Книжная летопись» d) «Реферативный журнал»</p> <p>40. Вид речевой деятельности, который направлен на восприятие и переработку информации письменного текста, называется...</p> <p>41. Для написания курсовой работы необходимо использовать _____ источников.</p> <p>42. Монография, брошюра, сборник, журнальная статья относятся к _____ источникам информации.</p>
Основы проектирования и испытаний транспортных и транспортно-технологических машин	3	3	4	ПК-9.2	<p>43. Конструкторскими называют базы,</p> <p>1) используемые для определения положения заготовки или изделия в процессе их изготовления или ремонта; 2) используемые для определения положения детали или сборочной единицы в изделии; 3) необходимые для достижения контакта между поверхностями заготовки и опорными точками; 4) используемые для отчета размеров при обработке заготовки (при сборке изделия) или для проверки взаимного положения поверхностей детали (элементов изделия).</p> <p>44. По числу лишаемых степеней свободы базы делятся на:</p> <p>1) основные и вспомогательные; 2) явные и скрытые; 3) конструкторские, технологические и измерительные; 4) установочные, направляющие; опорные, двойные направляющие, двойные опорные.</p> <p>45. Опорная точка – это</p> <p>1) база заготовки или изделия в виде воображаемой плоскости, оси или точки; 2) база заготовки или изделия в виде поверхности, разлётной риски или точки пересечения рисков; 3) точка, символизирующая одну из связей заготовки или изделия с избранной системой координат; 4) поверхность с наименьшими габаритными размерами.</p>

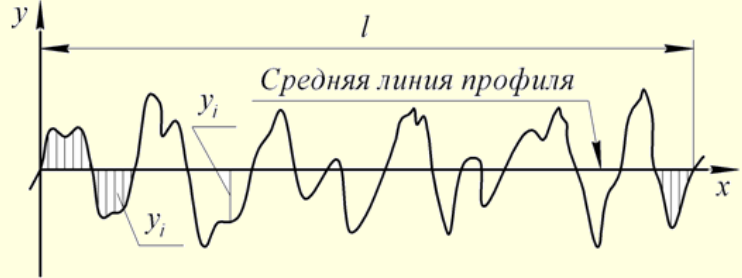
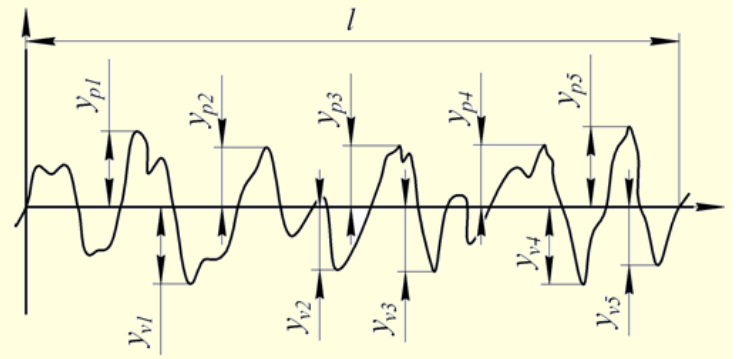
					<p>46. Правило шести точек в теории базирования звучит следующим образом:</p> <ol style="list-style-type: none"> 1) шесть точек должны быть расположены в трех взаимно перпендикулярных плоскостях; 2) совокупность шести баз, образующих систему координат заготовки или изделия, должна базироваться на шесть неподвижных точек; 3) чем больше выпуск деталей, тем экономически выгоднее применять специальные приспособления; 4) для того чтобы лишить деталь всех шести степеней свободы, она должна базироваться на шесть неподвижных точек. <p>47. Используя профилограмму поверхности, вывести параметр шероховатости R_a.</p>  <p>48. Используя профилограмму поверхности, вывести параметр шероховатости R_z.</p> 
Теория надежности	2	2	2	ПК-9.2	<p>49. Необходимым условием возникновения усталостного изнашивания является:</p> <p>50. При изучении механизмов изнашивания, коррозии и потери прочности деталей транспортных и транспортно-технологических машин под наблюдением находились 10 объектов. Отказы по ним были зафиксированы при наработке соответственно: 90, 110, 120, 120, 150, 200, 220, 250, 300, 300 мото-часов. Определите вероятность безотказной работы при наработке 120 мото-ч?</p> <p>51. Необходимым условием возникновения усталостного изнашивания является:</p> <ol style="list-style-type: none"> 1. разрушение масляной пленки; 2. повышение температуры; 3. наличие абразивных частиц в зоне трения; 4. воздействие знакопеременных напряжений, превышающих предел выносливости. <p>52. При изучении механизмов изнашивания, коррозии и потери прочности деталей транспортных и транспортно-технологических машин под наблюдением находились 10 объектов. Отказы по ним были зафиксированы при наработке соответственно: 90, 110, 120, 120, 150, 200, 220, 250, 300, 300 мото-часов. Определите вероятность безотказной работы при наработке 200 мото-ч?</p> <p>53. Интенсивность абразивного изнашивания зависит от свойств контактирующих материалов</p>

				<p>следующим образом:</p> <ol style="list-style-type: none"> 1. прямо пропорциональна твердости материала и абразива; 2. обратно пропорциональна твердости материала и абразива; 3. прямо пропорциональна твердости абразива и обратно пропорциональна твердости материала; 4. не зависит от свойств контактирующих материалов. <p>54. Эрозионное изнашивание происходит в результате:</p>																																
Надежность технических систем	2	2	2	<p>ПК-9.2</p> <p>55. Знания технических условий и правил рациональной эксплуатации транспортной техники необходимы для повышения её надежности. Надежность в технике – это:</p> <ol style="list-style-type: none"> 1. свойство объекта сохранять во время в установленных пределах значения всех параметров, характеризующих способность выполнять требуемые функции в заданных режимах и условиях применения, технического обслуживания, ремонтов, хранения и транспортирования; 2. качество объекта сохранять во время в установленных пределах значения всех параметров, характеризующих способность выполнять требуемые функции в заданных режимах и условиях применения, технического обслуживания, ремонтов, хранения и транспортирования; 3. роль объекта сохранять во время в установленных пределах значения всех параметров, характеризующих способность выполнять требуемые функции в заданных режимах и условиях применения, технического обслуживания, ремонтов, хранения и транспортирования. <p>56. При оценке надежности, причин и последствий прекращения работоспособности транспортной техники были зафиксированы отказы объектов. Сколько объектов отказали к наработке 3 тыс. мото-часов?</p> <table border="1"> <tr> <td>Интервалы, тыс. мото-ч</td> <td>1,5-2</td> <td>2-2,5</td> <td>2,5-3</td> <td>3-3,5</td> <td>3,5-4</td> <td>4-4,5</td> <td>4,5-5</td> </tr> <tr> <td>Частота, m_i</td> <td>4</td> <td>4</td> <td>5</td> <td>9</td> <td>12</td> <td>11</td> <td>5</td> </tr> <tr> <td>Опытная вероятность, P_i</td> <td>0,08</td> <td>0,08</td> <td>0,1</td> <td>0,18</td> <td>0,24</td> <td>0,22</td> <td>0,09</td> </tr> <tr> <td>Накопленная вероятность, $\sum P_i$</td> <td>0,08</td> <td>0,16</td> <td>0,26</td> <td>0,44</td> <td>0,68</td> <td>0,9</td> <td>0,99</td> </tr> </table> <p>57. При оценке технического состояния транспортных и транспортно-технологических машин и оборудования широко используется диагностирование. К диагностическим параметрам предъявляют следующие основные требования:</p> <p>58. Транспортно-технологическая машина находилась в эксплуатации 1000 мото-ч, при этом проводилась оценка её надежности. За это время были зафиксированы отказы при наработке соответственно: 180, 320, 450, 880 и 1000 мото-ч. Определите среднюю наработку на отказ?</p> <p>59. При оценке технического состояния транспортных и транспортно-технологических машин и оборудования с использованием диагностической аппаратуры и по косвенным признакам под неремонтируемым объектом понимается:</p> <ol style="list-style-type: none"> 1. объект, исправность и работоспособность которого в случае возникновения отказа или повреждения подлежит восстановлению; 	Интервалы, тыс. мото-ч	1,5-2	2-2,5	2,5-3	3-3,5	3,5-4	4-4,5	4,5-5	Частота, m_i	4	4	5	9	12	11	5	Опытная вероятность, P_i	0,08	0,08	0,1	0,18	0,24	0,22	0,09	Накопленная вероятность, $\sum P_i$	0,08	0,16	0,26	0,44	0,68	0,9	0,99
Интервалы, тыс. мото-ч	1,5-2	2-2,5	2,5-3	3-3,5	3,5-4	4-4,5	4,5-5																													
Частота, m_i	4	4	5	9	12	11	5																													
Опытная вероятность, P_i	0,08	0,08	0,1	0,18	0,24	0,22	0,09																													
Накопленная вероятность, $\sum P_i$	0,08	0,16	0,26	0,44	0,68	0,9	0,99																													

					<p>2. объект, исправность и работоспособность которого в случае возникновения отказа или повреждения не подлежит восстановлению;</p> <p>3. свойство объекта непрерывно сохранять неисправное и работоспособное состояние в течение и после хранения и транспортировки.</p> <p>60. Транспортно-технологическая машина находилась в эксплуатации 1000 моточасов, при этом проводилась оценка его надежности. За это время было зафиксировано 5 отказов. Определите параметр потока отказов?</p>
--	--	--	--	--	--

Ключи к заданиям:

Дисциплина	Семестр изучения			Шифр индикатора	Ключи к заданиям
	ОФО	ЗФО	ОЗФО		
Методология и методы научного исследования	1	1	1	ПК-9.1	1 б 2 с 3 а 4 умение разбить материал на составляющие части так, чтобы ясно выступала его структура 5 адекватное представление о предмете, соответствующие ему образы и понятия 6 способность действовать на основе приобретенных знаний
Организация научных исследований	2	2	2	ПК-9.1	7 а 8 d 9. обобщение 10 абстрагирование
Инженерное обеспечение эксплуатации и сервиса транспортных и транспортно-технологических машин и оборудования	2	2	2	ПК-9.1	11. а 12. а 13. режущего и царапающего действия твёрдых частиц 14. для определения технического состояния 15. перед ТО-2 и ТР
Основы проектирования и испытаний транспортных и транспортно-технологических машин	3	3	4	ПК-9.1	16. 1 17. 1 18. 2 19. 2,3 20. 1
Теория надежности	2	2	2	ПК-9.1	21. 1. 22. Ответ: 0,26 23. 2. 24. Ответ: 200. 25. Ответ: 60.
Надежность технических систем	2	2	2	ПК-9.1	26. 2. 27. ... резервируется механическая система (объект) в целом. 28. 1. 29. 1: 1; 30. контроль технического состояния объекта.

Методология и методы научного исследования	1	1	1	ПК-9.2	31 б 32 с 33 а 34 Тезис 35 Аннотация 36 Цитата
Организация научных исследований	2	2	2	ПК-9.2	37 е 38 d 39 а 40. чтение 41. 15 - 20 42. литературным
Основы проектирования и испытаний транспортных и транспортно-технологических машин	3	3	4	ПК-9.2	43. 2 44. 4 45. 3 46. 4 47. Среднее арифметическое отклонение профиля R_a – среднее арифметическое абсолютных значений отклонения профиля в пределах базовой длины: $Ra = \frac{1}{n} \sum_{i=1}^n y_i $ 48. Высота неровностей профиля по десяти точкам R_z – сумма средних абсолютных значений высот пяти наибольших выступов профиля и глубин пяти наибольших впадин профиля в пределах базовой длины: $Rz = \frac{\sum_{i=1}^5 y_{pi} + \sum_{i=1}^5 y_{vi} }{5}$
Теория надежности	2	2	2	ПК-9.2	49. воздействие знакопеременных напряжений, превышающих предел выносливости. 50. Ответ: 0,6 51. 4. 52. Ответ: 0,4 53. 3. 54. воздействия на поверхность детали движущего с большой скоростью потока жидкости, газа, твердых частиц.
Надежность технических систем	2	2	2	ПК-9.2	55. 1. 56. Ответ: 13. 57. ... чувствительность, однозначность, стабильность, информативность. 58. Ответ: 200. 59. 2. 60. Ответ: 0,005.

ОЦЕНОЧНЫЕ МАТЕРИАЛЫ ДЛЯ ПРОВЕРКИ СФОРМИРОВАННОСТИ КОМПЕТЕНЦИИ

Направление подготовки/специальность:

Код	23.04.03
Название	Эксплуатация транспортно-технологических машин и комплексов
Направленность/профиль	Техническая эксплуатация транспорта и автосервис
Шифр компетенции	ПК-10
Название компетенции	Формирование стратегии развития сервиса АТС и их компонентов

Индикаторы достижения компетенции:

Шифр индикатора	ПК-10.1
Наименование индикатора	Анализ рынка сервиса АТС и их компонентов
Шифр индикатора	ПК-10.2
Наименование индикатора	Определение основных направлений развития сервиса АТС и их компонентов
Шифр индикатора	ПК-10.3
Наименование индикатора	Планирование необходимых ресурсов для обеспечения развития сервиса АТС и их компонентов
Шифр индикатора	ПК-10.4
Наименование индикатора	Определение рисков внутренней и внешней среды с целью их минимизации
Шифр индикатора	ПК-10.5
Наименование индикатора	Формирование плана реализации сервиса АТС и их компонентов
Шифр индикатора	ПК-10.6
Наименование индикатора	Организация внедрения мероприятий по обеспечению и развитию сервиса АТС и их компонентов
Шифр индикатора	ПК-10.7
Наименование индикатора	Определение показателей эффективности деятельности в области сервиса АТС и их компонентов

Формирование компетенции:

Дисциплина	Семестр изучения			Шифр индикатора	Задания (тесты, вопросы, задачи, расчетные и ситуационные задачи, кейсы и т.д.)**
	ОФО	ЗФО	ОЗФО		
Современные проблемы и направления развития	1	1	1	ПК-10.1	1. Зависит ли конструкция трансмиссии автомобиля от колесной формулы? а) только у грузовых б) не зависит в) зависит у всех автомобилей

конструкции и технической эксплуатации транспортных и транспортно-технологических машин и оборудования					<p>г) только у легковых</p> <p>2. Какой механизм трансмиссии МТЗ-82 распределяет крутящий момент на привод переднего моста?</p> <ol style="list-style-type: none"> 1. Коробка передач. 2. Раздаточная коробка. 3. Сцепление. 4. задний мост
Инженерное обеспечение эксплуатации и сервиса транспортных и транспортно-технологических машин и оборудования	2	2	2	ПК-10.1	<p>3. важнейшим принципом организации складского технологического процесса является:</p> <ol style="list-style-type: none"> a) сокращение длительности выполнения отдельных операций b) уменьшение затрат на перемещение грузов c) создание удобной укладки и размещения товаров d) эффективное использование средств труда <p>4. Значение параметра, соответствующего состоянию механизма, при котором его дальнейшая эксплуатация возможна и допустима без восстановления до следующего контроля</p>
Проектирование автотранспортных предприятий и предприятий автомобильного сервиса	3	3	4	ПК-10.1	<p>5. Уровень механизации производственных процессов на станции ТО характеризует ...</p> <ol style="list-style-type: none"> 1) Долю механизированного труда в общих трудозатратах; 2) Долю ручного труда в общих трудозатратах; 3) Долю автоматизированного труда в общих трудозатратах; 4) Долю ручного труда в механизированных трудозатратах. <p>6. Какой устанавливается срок выполнения заказа на ТР</p>
Управление техническими системами на автомобильном транспорте	3	3	4	ПК-10.1	<p>7. Цепочка влияния показывает:</p> <ol style="list-style-type: none"> 1) структурный вклад подсистемы 2) структурный вклад подцели 3) взаимодействие подцелей и подсистем <p>8. Таблица вклада подсистем необходима для:</p> <ol style="list-style-type: none"> 1) определение вклада подцелей в генеральную цель 2) определение вклада подсистем в генеральную цель 3) определение вклада подцелей и подсистем в генеральную цель системы
Управление техническим состоянием автомобиля	3	3	4	ПК-10.1	<p>9. Коэффициент выпуска α_v зависит от:</p> <ol style="list-style-type: none"> 1) коэффициента технической готовности α_t; 2) коэффициента использования пробега β; 3) коэффициента нерабочих дней α_n; 4) среднесуточного пробега L_{cc} <p>10. Ресурсный пробег или пробег автомобиля до капитального ремонта корректируется с помощью произведения коэффициентов:</p> <ol style="list-style-type: none"> 1) $K_1 \cdot K_3$; 2) $K_2 \cdot K_5$; 3) $K_1 \cdot K_2 \cdot K_3$; 4) $K_1 \cdot K_2 \cdot K_3 \cdot K_4 \cdot K_5$.

Ресурсосберегающие технологии на предприятиях автомобильного транспорта	2	2	2	ПК-10.1	<p>11. На подачу топлива влияют:</p> <ol style="list-style-type: none"> 1. Плотность, вязкость; 2. Поверхностное натяжение, испаряемость; 3. Фракционный состав; 4. Механические примеси и наличие воды. <p>12. Температура каплепадения это:</p>
Современные проблемы и направления развития конструкции и технической эксплуатации транспортных и транспортно-технологических машин и оборудования	1	1	1	ПК-10.2	<p>13. Какой элемент не входит в конструкцию ведомого диска фрикционного сцепления:</p> <ol style="list-style-type: none"> 1. Ступица. 2. Диск. 3. Наладки. 4. Гаситель крутильных колебаний. 5. Выжимной подшипник. <p>14. Какой привод сцепления на тракторе МТЗ-80?</p> <ol style="list-style-type: none"> 1. Пневматический . 2. Механический. 3, Гидравлический. 4 Комбинированный
Инженерное обеспечение эксплуатации и сервиса транспортных и транспортно-технологических машин и оборудования	2	2	2	ПК-10.2	<p>15. Что является параметром надежности товара?</p> <ol style="list-style-type: none"> a) дизайн b) композиция c) долговечность d) товарный вид <p>16. Для каких целей используется прибор компрессометр?</p>
Проектирование автотранспортных предприятий и предприятий автомобильного сервиса	3	3	4	ПК-10.2	<p>17. Какой показатель определяет производственную мощность СТОА?</p> <ol style="list-style-type: none"> 1) Число автомобиле - мест. 2) Число рабочих постов. 3) Число вспомогательных постов. 4) Число автомобиле - мест ожидания. <p>18. Каков процент влияния водителя и ремонтных рабочих на автомобиль при ТО и ТР в процессе технической эксплуатации соответственно</p>
Альтернативные источники энергии	3	3	3	ПК-10.2	<p>19. Принципы размещения производительных сил – это:</p> <ol style="list-style-type: none"> a) основные исходные научные положения, которыми руководствуется государство в своей экономической политике; б) наиболее общие отношения между производительными силами и территорией; в) совокупность условий для наиболее рационального выбора места размещения объекта; г) использование выгод международного разделения труда. <p>20. «Рассредоточенные коллекторы – это ...»</p>
Возобновляемые источники энергии	3	3	3	ПК-10.2	<p>21. «Реактивные гидротурбины – это турбины, рабочее колесо которых ...»</p> <p>22. Природный фактор важен для предприятий:</p>

					<ul style="list-style-type: none"> а) пищевой промышленности; б) швейной промышленности; в) сельского хозяйства; г) топливной промышленности.
Управление техническими системами на автомобильном транспорте	3	3	4	ПК-10.2	<p>23. Построение дерева систем необходимо для:</p> <ul style="list-style-type: none"> 1) систематизации и упорядочения способов достижения цели 2) анализа существующей системы 3) анализа набора подцелей <p>24. В дереве систем в вершинах указываются:</p> <ul style="list-style-type: none"> 1) генеральные цели 2) целереализующие системы 3) подсистемы
Управление техническим состоянием автомобиля	3	3	4	ПК-10.2	<p>25. Чему должны ли быть кратны при планировании пробеги до ТО-1, ТО-2 и КР:</p> <ul style="list-style-type: none"> 1. Кратны ТО-1. 2. Кратны 3000 км. 3. Кратны ТО-2. <p>26. Основной документ, регламентирующий содержание смазочных работ это:</p> <ul style="list-style-type: none"> 1. Инструкция по эксплуатации. 2. Технологическая карта. 3. Операционная карта. 4. Химмотологическая карта. 5. Такой документ не существует.
Оценка эффективности инвестиционных проектов	3	3	4	ПК-10.3	<p>27. К основному критерию присвоения муниципальному образованию статуса наукограда относят:</p> <ul style="list-style-type: none"> а) наличие университета; б) наличие градообразующего научно-производственного комплекса; в) наличие университета и академгородка; г) наличие конструкторских бюро и научных организаций; д) варианты а), г). <p>28. Какие научно-исследовательские направления не вошли в перечень основных направлений научно-прикладного центра «Сколково»?</p> <ul style="list-style-type: none"> а) энергоэффективность и энергосбережение, в том числе разработка научно-прикладных энергетических технологий; б) ядерные технологии; в) космические технологии — прежде всего в области телекоммуникаций и навигационных систем (в том числе создание соответствующей наземной инфраструктуры); г) технологии получения и обработки функциональных наноматериалов; д) медицинские технологии в области разработки оборудования, лекарственных средств; е) стратегические компьютерные технологии и программное обеспечение; ж) технологии мониторинга и прогнозирования состояния окружающей среды, предотвращения и ликвидации ее загрязнения.
Инженерное обеспечение эксплуатации и сервиса	2	2	2	ПК-10.3	<p>29. Тип товародвижения, который предусматривает, что ритм завоза товаров должен нарастать или сокращаться в зависимости от изменения в спросе:</p> <ul style="list-style-type: none"> а) Оперативность б) Ритмичность

транспортных и транспортно-технологических машин и оборудования					<p>с) Экономичность д) Централизованность</p> <p>30. Как отразится на значении коэффициента технической готовности увеличение среднесуточного пробега?</p>
Проектирование автотранспортных предприятий и предприятий автомобильного сервиса	3	3	4	ПК-10.3	<p>31. Какой основной принцип положен в основу организации товаропроводящей сети за рубежом?</p> <p>1) Доставка запасных частей в течение недели. 2) Доставка запасных частей в течение трех дней. 3) Доставка запасных частей в течение двух дней. 4) Доставка запасных частей в течение 24 часов.</p> <p>32. Какой устанавливается срок выполнения заказа на ТО</p>
Альтернативные источники энергии	3	3	3	ПК-10.3	<p>33. Материалоемкое производство необходимо размещать вблизи:</p> <p>а) источников сырья; б) дешевой энергии; в) потребителя; г) в трудоизбыточных регионах;</p> <p>34. «Фотоэлектрическая генерация энергии обусловлена...»</p>
Возобновляемые источники энергии	3	3	3	ПК-10.3	<p>35. Укажите исчерпаемые невозобновимые природные ресурсы:</p> <p>а) гидроэнергетические; б) земля; в) руды металлов; г) климатические.</p> <p>36. «Причиной возникновения ветров является...»</p>
Управление техническими системами на автомобильном транспорте	3	3	4	ПК-10.3	<p>37. Применение технически однородных средств и технологических методов приводит:</p> <p>1) к стабильности производства 2) к увеличению производства 3) к сокращению производства</p> <p>38. Анализ взаимодействия дерева целей и дерева систем позволяет:</p> <p>1) расширить область рациональных решений 2) сузить область рациональных решений 3) оставить неизменной область рациональных решений</p>
Управление техническим состоянием автомобиля	3	3	4	ПК-10.3	<p>39. К чему приводит увеличение периодичности ТО:</p> <p>1. К увеличению ресурса, уменьшению удельных затрат. 2. К тому, что ресурс остается неизменным, удельные затраты уменьшаются. 3. К сокращению ресурса, росту удельных затрат. 4. К увеличению ресурса при неизменных затратах.</p> <p>40. Что не является недостатком метода определения периодичности ТО по допустимому уровню безотказности:</p> <p>1. Неполное использование ресурса изделия. 2. Отсутствие прямых экономических оценок последствий отказа. 3. Необходимость достоверной информации о стоимости операций ТО и ремонта. 4. В ответах не указано.</p>

Стратегический менеджмент	1	1	1	ПК-10.4	<p>41. К основным видам деятельности в цепочке ценностей относят:</p> <ol style="list-style-type: none"> 1) материально-техническое обеспечение; 2) продажи; 3) закупки; 4) управление людскими ресурсами; 5) производство; 6) все вышеперечисленное. <p>42. По осям матрицы Бостонской консалтинговой группы фиксируются:</p> <ol style="list-style-type: none"> 1) оценка привлекательности отрасли; 2) темпы роста отрасли; 3) объем продаж; 4) оценка рентабельности отрасли; 5) относительная доля рынка; 6) оценка конкурентного статуса фирмы; 7) стратегический норматив.
Оценка эффективности инвестиционных проектов	3	3	4	ПК-10.4	<p>43. В сертификации специалистов по управлению проектами по модели IPMA уровень D требует продемонстрировать:</p> <ol style="list-style-type: none"> а) умение руководить всеми портфелями проектов организации, т.е. опыт работы минимум 5 лет управления проектами, программами и портфелями; б) высокий уровень знаний во всех областях управления проектами; претендент может выступать в качестве члена команды управления проектом, администратора проекта; в) умение управлять комплексными проектами, 5-летний опыт управления проектами, из которых не менее 3 лет — опыт ответственного за руководство сложными проектами; г) высокий уровень знаний во всех областях управления проектами, опыт управления проектами — 3 года, опыт руководства — год; д) умение руководить несложными проектами, опыт управления проектами — не менее 5 лет. <p>44. Процессная инновация — это:</p> <ol style="list-style-type: none"> а) внедрение нового или значительно улучшенного способа производства или доставки продукта; б) введение в употребление товара или услуги, являющихся новыми либо значительно улучшенными по части их свойств или способов использования; в) применение нового маркетингового метода в купе со значительными изменениями в дизайне или упаковке продукта, а также рекламные мероприятия по продвижению проекта; г) внедрение нового организационного метода в деловой практике бизнеса, в организации рабочих мест и организации производства.
Инженерное обеспечение эксплуатации и сервиса транспортных и транспортно-технологических машин и оборудования	2	2	2	ПК-10.4	<p>45. Альтернативными системами оплаты труда работников автосервиса являются</p> <p>46. Как называется процесс определения с заданной точностью технического состояния объектов (машин):</p> <ol style="list-style-type: none"> а) техническое диагностирования б) визуальное диагностирования в) физическое диагностирования

Управление техническими системами на автомобильном транспорте	3	3	4	ПК-10.4	<p>47. К методам принятия инженерных и управленческих решений не относится:</p> <ol style="list-style-type: none"> 1) метод принятия решения путем эвристического синтеза 2) метод принятия решений в условиях дефицита информации 3) метод принятия решений в условиях неопределенности <p>48. К методу получения экспертных оценок не относится:</p> <ol style="list-style-type: none"> 1) метод мозговой атаки 2) метод Фишера 3) метод Дельфи
Управление техническим состоянием автомобиля	3	3	4	ПК-10.4	<p>49. В какой период вследствие начальных погрешностей изготовления устанавливаются нормальные зазоры в парах трения и интенсивность износа относительно велика вследствие малой поверхности контакта в паре трения:</p> <ol style="list-style-type: none"> 1. В период приработки. 2. В период нормальной эксплуатации. 3. В период эксплуатации после предельного значения параметра. 4. В период послегарантийной эксплуатации <p>50. Особенностью работ по техническому обслуживанию является ... (продолжить):</p> <ol style="list-style-type: none"> 1. Значительная стоимость. 2. Большая трудоемкость. 3. Большая периодичность ТО. 4. Сравнительно малая наработка.
Стратегический менеджмент	1	1	1	ПК-10.5	<p>51. Для механистической модели организации теоретической базой явилась:</p> <ol style="list-style-type: none"> 1) школа научного менеджмента; 2) школа административного управления; 3) школа человеческих отношений. <p>52. Мобилизация организации, определение перспектив и целей относятся к:</p> <ol style="list-style-type: none"> 1) обновлению; 2) оживлению; 3) рефреймингу; 4) реструктуризации.
Оценка эффективности инвестиционных проектов	3	3	4	ПК-10.5	<p>53. Предельная сумма мини-гранта фонда «Сколково» и минимальная сумма де нежных средств, привлекаемая от соинвестора (в % от бюджета проекта), составляет:</p> <ol style="list-style-type: none"> а) 1,5 млн руб. и 0%; б) 3 млн руб. и 0%; в) 5 млн руб. и 10%; г) 5 млн руб. и 0%; д) 10 млн руб. и 10%. <p>54. Какие ограничения необходимо учитывать для проекта строительства гостиницы в большом городе?</p> <ol style="list-style-type: none"> а) политические, финансовые, нормативно-технические, социальные, временные, уровень качества; б) социальные, финансовые, образовательные, временные, политические, демографические; в) нормативно-технические, финансовые, социальные, уровень качества, политические, экологические; г) религиозные, финансовые, социальные, политические, экологические, патентные.

Инженерное обеспечение эксплуатации и сервиса транспортных и транспортно-технологических машин и оборудования	2	2	2	ПК-10.5	<p>55. Для предприятий автосервиса больше подходят формы оплаты труда:</p> <p>56. Часть производственного процесса, содержащую действия по изменению состояния предмета производства называют ...</p> <ol style="list-style-type: none"> технологической операцией производственным циклом технологическим процессом технологическим переходом вспомогательным переходом
Управление техническими системами на автомобильном транспорте	3	3	4	ПК-10.5	<p>57. Априорное ранжирование это:</p> <ol style="list-style-type: none"> эксперт оценивает новое явление на основе своего прошлого опыта информация собирается в результате коллективного опыта специалистов явление оценивается на основе моделирования <p>58. На формирование возрастной структуры парка не влияют факторы:</p> <ol style="list-style-type: none"> размер списания автомобилей стоимость новых автомобилей исходная возрастная структура
Управление техническим состоянием автомобиля	3	3	4	ПК-10.5	<p>59. Согласно положения о ТО и ремонте коэффициент K_3 учитывает</p> <ol style="list-style-type: none"> Тип и модификацию подвижного состава; Природно-климатические условия; продолжительность простоя в ТО и ремонте в зависимости от пробега с начала эксплуатации; категорию условий эксплуатации; количество технологически совместимых групп подвижного состава; Тип стоянки. <p>60. Какой метод может использоваться для определения технологического времени:</p> <ol style="list-style-type: none"> метод макроэлементных нормативов; метод микроэлементных нормативов; метод простых элементных нормативов; метод сложных элементных нормативов.
Стратегический менеджмент	1	1	1	ПК-10.6	<p>61. Для правильного формулирования стратегических целей используется такой инструмент как:</p> <ol style="list-style-type: none"> SMART-принцип; анализ цепочки ценностей; SWOT-анализ. <p>62. Какие из следующих утверждений вы считаете верными:</p> <ul style="list-style-type: none"> существуют оптимальные для всех фирм стратегии; процесс выработки стратегии для каждой фирмы уникален; фирмы должны использовать единые методы стратегического управления; при выработке стратегии фирмы учитывают некоторые обобщенные принципы. <ol style="list-style-type: none"> первое; второе; третье; четвертое.
Инженерное обеспечение	2	2	2	ПК-10.6	<p>63. Исчисление себестоимости отдельных видов и услуг по статьям расходов называется:</p> <p>64. Что понимают под периодичностью ТО?</p>

эксплуатации и сервиса транспортных и транспортно-технологических машин и оборудования					<ul style="list-style-type: none"> a) пробег автомобиля между ТО-1 и ТО-2; b) пробег автомобиля между ТО-2 и СО; c) пробег автомобиля с момента ТО до 1-го отказа; d) пробег автомобиля между двумя одноименными последовательно проводимыми ТО; e) пробег автомобиля с начала эксплуатации до первого ТО-1.
Технология машиностроения (продвинутый уровень)	2	2	2	ПК-10.6	<p>65. Конструкторскими называют базы,</p> <p>66. Каким значением проставляются параметры шероховатости на чертежах?</p>
Проектирование автотранспортных предприятий и предприятий автомобильного сервиса	3	3	4	ПК-10.6	<p>67. Дайте определение условного парка легковых автомобилей?</p> <ul style="list-style-type: none"> 1) Автомобиль, комплексно обслуживаемый на СТОА в течение года, на котором выполняется полный комплекс работ по ТО и ремонту, обеспечивающий его исправное состояние. 2) Число автомобилей на обслуживаемой территории, поделенное на число рабочих дней. 3) Автомобили, нуждающийся в обслуживании. 4) Все легковые автомобили. <p>68. Каков срок гарантии по качеству выполненных работ на полную окраску и антикоррозионную обработку</p>
Альтернативные источники энергии	3	3	3	ПК-10.6	<p>69. «Биомасса содержит энергию, которая...»</p> <p>70. Укажите исчерпаемые природные ресурсы:</p> <ul style="list-style-type: none"> a) ядерная энергия; b) солнечная энергия; v) энергия приливов и отливов; г) воздух.
Возобновляемые источники энергии	3	3	3	ПК-10.6	<p>71. Укажите виды природных ресурсов, по запасам которых Россия занимает 1-е место в мире:</p> <ul style="list-style-type: none"> a) медные руды; b) алюминиевые руды; v) фосфориты; г) железная руда. <p>72. «Количество энергии, переносимой в единицу времени (или поток энергии) через единичную площадку, называется ...»</p>
Управление техническими системами на автомобильном транспорте	3	3	4	ПК-10.6	<p>73. По имеющемуся объему и характеру информации решения не бывают</p> <ul style="list-style-type: none"> 1) в условиях определенности 2) в условиях риска 3) в условиях дефицита информации <p>74. Метод Дельфи это:</p> <ul style="list-style-type: none"> 1) расчетный метод 2) итерационная процедура 3) метод с применением имитационного моделирования
Управление техническим	3	3	4	ПК-10.6	<p>75. Какой закон распределения формируется в системе, которая состоит из группы независимых элементов, отказ каждого из которых приводит к отказу всей системы</p>

состоянием автомобиля					<p>1) Нормальный; 2) Вейбулла-Гнеденко; 3) Логарифмический; 4) Экспоненциальный. 76. Согласно положения о ТО и ремонте коэффициент K_1 учитывает 1) Тип и модификацию подвижного состава; 2) Природно-климатические условия; 3) продолжительность простоя в ТО и ремонте в зависимости от пробега с начала эксплуатации; 4) категорию условий эксплуатации; 5) количество технологически совместимых групп подвижного состава; 6) Тип стоянки.</p>
Стратегический менеджмент	1	1	1	ПК-10.7	<p>77. Перенос центра внимания высшего руководства фирмы на окружение с целью своевременного реагирования на происходящие в нем изменения характерен для перехода от: 1) текущего планирования к долгосрочному; 2) стратегического планирования к стратегическому управлению; 3) долгосрочного планирования к стратегическому.</p> <p>78. Миссия организации сформулирована следующим образом: «Организация существует для производства товаров и услуг с целью получения дохода от их реализации». Такая формулировка миссии характерна для: 1) стратегического управления; 2) оперативного управления; 3) обоих видов управления.</p>
Оценка эффективности инвестиционных проектов	3	3	4	ПК-10.7	<p>79. Определите тип инновации проекта по созданию нового лекарственного препарата: а) базисная и псевдоинновация; б) улучшающая и псевдоинновация; в) базисная и улучшающая; г) базисная; д) улучшающая; е) псевдоинновация.</p> <p>80. Определите признаки научно-прикладного проекта в рамках концепции жизненного цикла: а) стоимость и вовлечение персонала малы на старте, растут по ходу проекта и резко падают по мере завершения; б) стоимость и вовлечение персонала значительны на старте, уменьшаются по ходу проекта и резко падают по мере его завершения; в) степень вероятности успешного выполнения проекта вначале наименее низка и, таким образом, наиболее высока неопределенность; г) степень вероятности успешного выполнения проекта вначале значительна и, таким образом, наиболее высока неопределенность; д) возможность заинтересованных сторон проекта влиять на его результаты и конечные затраты наиболее высока на старте и значительно падает в дальнейшем; е) возможность заинтересованных лиц проекта влиять на его результаты и конечные затраты мала на старте и значительно падает в дальнейшем</p>

Инженерное обеспечение эксплуатации и сервиса транспортных и транспортно-технологических машин и оборудования	2	2	2	ПК-10.7	81. На предприятии автосервиса увеличение свободного времени людей, развитие способности человека к труду, желание работать производительно и качественно означает: 82. Продолжительность или объем работы объекта: a) Нарботка; b) Работоспособность; c) Отказ; d) Сохраняемость; e) Ремонтпригодность.
Технология машиностроения (продвинутый уровень)	2	2	2	ПК-10.7	83. Технологичность конструкции изделия – это 84. Технологическим контролем называется
Проектирование автотранспортных предприятий и предприятий автомобильного сервиса	3	3	4	ПК-10.7	85. Техническое обслуживание — это комплекс организационно-технических мероприятий, которые проводятся для... 1) уменьшения интенсивности изнашивания деталей автомобиля. 2) предупреждения неисправностей. 3) поддержания надлежащего внешнего вида транспортного средства. 4) обеспечения всех перечисленных показателей. 86. Какова трудоемкость текущего ремонта на 1000 км пробега для автомобилей среднего класса
Управление техническими системами на автомобильном транспорте	3	3	4	ПК-10.7	87. К методам определения и назначения величины рисков относится: 1) построение рейтинга рисков 2) построение моделей рисков 3) проведение вероятностных расчетов 88. Не является этапом имитационного моделирования: 1) интерпретация 2) построение функционально-системной матрицы 3) планирование эксперимента
Управление техническим состоянием автомобиля	3	3	4	ПК-10.7	89. Грузовые автомобили направляются в КР в случае ремонта кабины, а также ... основных агрегатов. 1) в случае ремонта одного; 2) в случае ремонта двух; 3) в случае ремонта трёх; 4) в случае ремонта более трёх 90. Какой закон распределения формируется, когда на протекание процесса влияет сравнительно большое число независимых факторов, каждое из которых оказывает лишь незначительное действие по сравнению с суммарным влиянием всех остальных 1) Нормальный; 2) Вейбулла-Гнеденко; 3) Логарифмический; 4) Экспоненциальный.

Ключи к заданиям:

Дисциплина	Семестр изучения			Шифр индикатора	Ключи к заданиям
	ОФО	ЗФО	ОЗФО		
Современные проблемы и направления развития конструкции и технической эксплуатации транспортных и транспортно-технологических машин и оборудования	1	1	1	ПК-10.1	1. В 2. 2
Инженерное обеспечение эксплуатации и сервиса транспортных и транспортно-технологических машин и оборудования	2	2	2	ПК-10.1	3. а 4. Допустимое
Проектирование автотранспортных предприятий и предприятий автомобильного сервиса	3	3	4	ПК-10.1	5. 1) Долю механизированного труда в общих трудозатратах; 6. не более 10 дней
Управление техническими системами на автомобильном транспорте	3	3	4	ПК-10.1	7. 1) структурный вклад подсистемы 8. 2) определение вклада подсистем в генеральную цель
Управление техническим состоянием автомобиля	3	3	4	ПК-10.1	9. 1) коэффициента технической готовности α_t ; 10. 3) $K_1 \cdot K_2 \cdot K_3$;
Ресурсосберегающие технологии на предприятиях автомобильного транспорта	2	2	2	ПК-10.1	11. 4. Механические примеси и наличие воды. 12. Температура, при которой пластичная смазка переходит в жидкое состояние;
Современные проблемы и направления развития конструкции и технической эксплуатации транспортных и транспортно-технологических машин и оборудования	1	1	1	ПК-10.2	13. 5 14. 2
Инженерное обеспечение эксплуатации и сервиса транспортных и транспортно-технологических машин и оборудования	2	2	2	ПК-10.2	15. с 16. Для измерения давления в цилиндрах двигателя
Проектирование	3	3	4	ПК-10.2	17. 2) Число рабочих постов

автотранспортных предприятий и предприятий автомобильного сервиса					18. 33-36 и 64-67%
Альтернативные источники энергии	3	3	3	ПК-10.2	19. а) основные исходные научные положения, которыми руководствуется государство в своей экономической политике; 20. система, состоящая из множества небольших концентрирующих коллекторов, каждый из которых независимо следит за Солнцем
Возобновляемые источники энергии	3	3	3	ПК-10.2	21. полностью погружено в воду и вращается в основном за счет разности давлений до и за колесом 22. в) сельского хозяйства
Управление техническими системами на автомобильном транспорте	3	3	4	ПК-10.2	23. 1) систематизации и упорядочения способов достижения цели 24. 2) целереализующие системы
Управление техническим состоянием автомобиля	3	3	4	ПК-10.2	25. 1. Кратны ТО-1. 26. 4. Химмотологическая карта.
Оценка эффективности инвестиционных проектов	3	3	4	ПК-10.3	27. б 28. г, ж
Инженерное обеспечение эксплуатации и сервиса транспортных и транспортно-технологических машин и оборудования	2	2	2	ПК-10.3	29. а 30. Уменьшится
Проектирование автотранспортных предприятий и предприятий автомобильного сервиса	3	3	4	ПК-10.3	31. 4) Доставка запасных частей в течение 24 часов. 32. не более 2 дней
Альтернативные источники энергии	3	3	3	ПК-10.3	33. а) источников сырья; 34. пространственным разделением положительных и отрицательных носителей заряда при поглощении в полупроводнике электромагнитного излучения
Возобновляемые источники энергии	3	3	3	ПК-10.3	35. б) земля; в) руды металлов; 36. поглощение земной атмосферой солнечного излучения, приводящее к расширению воздуха и появлению конвективных течений - вращение Земли вокруг своей оси
Управление техническими системами на автомобильном транспорте	3	3	4	ПК-10.3	37. 3) к сокращению производства 38. 2) сузить область рациональных решений
Управление техническим состоянием автомобиля	3	3	4	ПК-10.3	39.3. К сокращению ресурса, росту удельных затрат. 40. 3. Необходимость достоверной информации о стоимости операций ТО и ремонта.
Стратегический менеджмент	1	1	1	ПК-10.4	41 – 1,2,5; 42 – 2,5;

Оценка эффективности инвестиционных проектов	3	3	4	ПК-10.4	43. б 44. а
Инженерное обеспечение эксплуатации и сервиса транспортных и транспортно-технологических машин и оборудования	2	2	2	ПК-10.4	45. тарифная и бестарифная 46. а
Управление техническими системами на автомобильном транспорте	3	3	4	ПК-10.4	47. 1) метод принятия решения путем эвристического синтеза 48. 2) метод Фишера
Управление техническим состоянием автомобиля	3	3	4	ПК-10.4	49. 1. В период приработки. 50. 4. Сравнительно малая наработка.
Стратегический менеджмент	1	1	1	ПК-10.5	51 – 1,2; 52 – 3;
Оценка эффективности инвестиционных проектов	3	3	4	ПК-10.5	53. г 54. а
Инженерное обеспечение эксплуатации и сервиса транспортных и транспортно-технологических машин и оборудования	2	2	2	ПК-10.5	55. сдельно-прогрессивная, коллективная, в процентах от выручки 56. с
Управление техническими системами на автомобильном транспорте	3	3	4	ПК-10.5	57. 1) эксперт оценивает новое явление на основе своего прошлого опыта 58. 2) стоимость новых автомобилей
Управление техническим состоянием автомобиля	3	3	4	ПК-10.5	59. 2) Природно-климатические условия; 60. 2) метод микроэлементных нормативов;
Стратегический менеджмент	1	1	1	ПК-10.6	61 – 1. 62 – 2,4;
Инженерное обеспечение эксплуатации и сервиса транспортных и транспортно-технологических машин и оборудования	2	2	2	ПК-10.6	63. калькуляцией 64. d
Технология машиностроения (продвинутый уровень)	2	2	2	ПК-10.6	65. используемые для определения положения детали или сборочной единицы в изделии. 66. максимальным.
Проектирование автотранспортных предприятий и предприятий	3	3	4	ПК-10.6	67. 1) Автомобиль, комплексно обслуживаемый на СТОА в течение года, на котором выполняется полный комплекс работ по ТО и ремонту, обеспечивающий его исправное состояние

автомобильного сервиса					68. 6 месяцев
Альтернативные источники энергии	3	3	3	ПК-10.6	69. производится в процессе фотосинтеза, когда растения преобразуют солнечное излучение в углеводороды 70. б) солнечная энергия;
Возобновляемые источники энергии	3	3	3	ПК-10.6	71. б) алюминиевые руды; г) железная руда. 72. плотностью потока излучения
Управление техническими системами на автомобильном транспорте	3	3	4	ПК-10.6	73. 3) в условиях дефицита информации 74. 2) итерационная процедура
Управление техническим состоянием автомобиля	3	3	4	ПК-10.6	75. 2) Вейбулла-Гнеденко; 76. 4) категорию условий эксплуатации;
Стратегический менеджмент	1	1	1	ПК-10.7	77 – 3; 78 – 2;
Оценка эффективности инвестиционных проектов	3	3	4	ПК-10.7	79. в 80. а, в, д
Инженерное обеспечение эксплуатации и сервиса транспортных и транспортно-технологических машин и оборудования	2	2	2	ПК-10.7	81. социальный эффект 82. а
Технология машиностроения (продвинутый уровень)	2	2	2	ПК-10.7	83. совокупность свойств изделия, определяющих приспособленность его конструкции к достижению оптимальных затрат ресурсов при производстве и эксплуатации для заданных показателей качества, объема выпуска и условий выполнения работ. 84. инженерная проверка конструкторско-технологических решений, формируемых на стадиях разработки конструкторской документации, требованиям технологичности.
Проектирование автотранспортных предприятий и предприятий автомобильного сервиса	3	3	4	ПК-10.7	85. 4) обеспечения всех перечисленных показателей. 86. 2,6-3,9 чел.·ч
Управление техническими системами на автомобильном транспорте	3	3	4	ПК-10.7	87. 2) построение моделей рисков 88. 2) построение функционально-системной матрицы
Управление техническим состоянием автомобиля	3	3	4	ПК-10.7	89. 4) в случае ремонта более трёх 90. 1) Нормальный;

ОЦЕНОЧНЫЕ МАТЕРИАЛЫ ДЛЯ ПРОВЕРКИ СФОРМИРОВАННОСТИ КОМПЕТЕНЦИИ

Направление подготовки/специальность:

Код	23.04.03
Название	Эксплуатация транспортно-технологических машин и комплексов
Направленность/профиль	Техническая эксплуатация транспорта и автосервис
Шифр компетенции	ПК-11
Название компетенции	Организация деятельности сервисного центра по ТО и ремонту АТС

Индикаторы достижения компетенции:

Шифр индикатора	ПК-11.1
Наименование индикатора	Планирование бюджета на оказание сервиса АТС и их компонентов
Шифр индикатора	ПК-11.2
Наименование индикатора	Организация работ по сервису АТС и их компонентов
Шифр индикатора	ПК-11.3
Наименование индикатора	Разработка и внедрение документации, регламентирующей работу сервисного центра
Шифр индикатора	ПК-11.4
Наименование индикатора	Разработка стандартов обслуживания сервисного центра
Шифр индикатора	ПК-11.5
Наименование индикатора	Разработка системы набора, обучения и мотивации сотрудников
Шифр индикатора	ПК-11.6
Наименование индикатора	Управление персоналом сервисного центра в
Шифр индикатора	ПК-11.7
Наименование индикатора	Управление качеством сервиса АТС и их компонентов
Шифр индикатора	ПК-11.8
Наименование индикатора	Внедрение проектов по автоматизации системы управления сервисным центром

Формирование компетенции:

Дисциплина	Семестр изучения			Шифр индикатора	Задания (тесты, вопросы, задачи, расчетные и ситуационные задачи, кейсы и т.д.)**
	ОФО	ЗФО	ОЗФО		
Стратегический	1	1	1	ПК-11.1	1. Что является характерным для менеджеров при стратегическом управлении:

менеджмент					<p>1) ориентация внутрь организации; 2) поиск путей более эффективного использования ресурсов; 3) поиск новых возможностей в конкурентной борьбе; 4) отслеживание и адаптация к изменениям в окружении; 5) ориентация на внешнюю среду.</p> <p>2. Какие из следующих положений характерны для принципов управления персоналом в рамках стратегического управления: 1) работники — это ресурс организации; 2) персонал — это исполнители отдельных работ и функций; 3) работники — основа организации; 4) работники — основная ценность организации; 5) персонал — это источник благополучия фирмы.</p> <p>3. Эффективность деятельности и управления предприятием определяется прибыльностью и рациональностью использования производственного потенциала. Такая оценка эффективности характерна для: 1) стратегического управления; 2) оперативного управления; 3) текущего управления.</p> <p>4. Организация, использующая стратегическое управление, планирует свою деятельность исходя из того, что: 1) окружение не будет изменяться; 2) в окружении не будет происходить качественных изменений; 3) в окружении постоянно будут происходить изменения.</p>
Оценка эффективности инвестиционных проектов	3	3	4	ПК-11.1	<p>5. Для анализа заинтересованных сторон проекта применяется: а) матрица власти/влияния, группирующая заинтересованные стороны на основе их платежеспособности и возможного участия в проекте; б) матрица власти/интересов, группирующая заинтересованные стороны на основе их уровня полномочий и уровня заинтересованности в отношении результатов проекта; в) модель особенностей, описывающая классы заинтересованных сторон в зависимости от их платежеспособности и легитимности; г) нет правильных ответов.</p> <p>6. Разработку плана проекта в соответствии со стандартом РМВОК (2013) относят к области знаний: а) управление содержанием проекта; б) управление интеграцией проекта; в) управление заинтересованными сторонами проекта; г) управление сроками проекта; д) управление коммуникациями проекта; е) управление человеческими ресурсами проекта.</p> <p>7. Определите тип инновации проекта по созданию нового лекарственного препарата: а) базисная и псевдоинновация;</p>

				<p>б) улучшающая и псевдоинновация; в) базисная и улучшающая; г) базисная; д) улучшающая; е) псевдоинновация.</p> <p>8. Определите признаки научно-прикладного проекта в рамках концепции жизненного цикла: а) стоимость и вовлечение персонала малы на старте, растут по ходу проекта и резко падают по мере завершения; б) стоимость и вовлечение персонала значительны на старте, уменьшаются по ходу проекта и резко падают по мере его завершения; в) степень вероятности успешного выполнения проекта вначале наименее низка и, таким образом, наиболее высока неопределенность; г) степень вероятности успешного выполнения проекта вначале значительна и, таким образом, наиболее высока неопределенность; д) возможность заинтересованных сторон проекта влиять на его результаты и конечные затраты наиболее высока на старте и значительно падает в дальнейшем; е) возможность заинтересованных лиц проекта влиять на его результаты и конечные затраты мала на старте и значительно падает в дальнейшем</p>
<p>Проектирование автотранспортных предприятий и предприятий автомобильного сервиса</p>	3	3	4	<p>ПК-11.1</p> <p>9. Что называется допустимым значением параметра? 1) Значение от начала эксплуатации или ее возобновления после капитального ремонта до наступления предельного состояния; 2) Значение с момента измерения параметра технического состояния до наступления предельного состояния машины; 3) Наибольшее или наименьшее значение параметра, которое может иметь работоспособный объект; 4) Значение, при котором средний остаточный ресурс равен межконтрольной наработке наработки машины.</p> <p>10. Каков приблизительно % ремонтных работ выполняемых непосредственно на автомобиле</p> <p>11. Сущность метода управления запасами на складах с постоянной периодичностью заключается в следующем ... 1) Запчасти заказывают через равные промежутки времени; регулирование запасов осуществляется путем изменения объема партии поставки; 2) Запчасти заказывают равными заранее определенными партиями; очередной заказ производится тогда, когда запас снизится до порогового уровня; 3) Очередной заказ производится тогда, когда запас снизится до минимального страхового уровня; 4) Регулирование запасов осуществляется путем изменения текущей потребности в запасных частях.</p> <p>12. Какой устанавливается срок выполнения заказа на сложные рихтовочные работы с последующей окраской</p>

Стратегический менеджмент	1	1	1	ПК-11.2	<p>13. При стратегическом управлении планы организации:</p> <ol style="list-style-type: none"> 1) предусматривают только конкретные действия в настоящем и будущем; 2) базируются на четко известном и неизменном конечном состоянии; 3) фиксируют желаемое в будущем состояние организации; 4) позволяют организации реагировать на изменения в окружении. <p>14. Определение степени концентрации продаж и прибыли фирмы в одной стратегической зоне хозяйствования помогает:</p> <ol style="list-style-type: none"> 1) оценить стратегическую уязвимость фирмы; 2) оценить эффект синергии; 3) осуществить балансирование стратегических зон хозяйствования на различных стадиях жизненного цикла. <p>15. Большая эффективность труда вследствие специализации по видам и методам работы, технологических инноваций в производственных процессах, оптимальной загрузки оборудования, более полного использования ресурсов, внедрения новых концепций товара является эффектом:</p> <ol style="list-style-type: none"> 1) масштаба производства; 2) кривой опыта; 3) масштаба деятельности; 4) синергии. <p>16. Какое из следующих утверждений вы считаете правильным:</p> <ul style="list-style-type: none"> • стратегическое управление — новая прогрессивная форма правления, поэтому организации могут перейти к ней легко и быстро; • переход к стратегическому управлению требует определенных затрат времени, но не ресурсов; • для того чтобы в организации начал осуществляться процесс стратегического управления, требуются огромные усилия; • переход к стратегическому управлению требует больших затрат времени и ресурсов. <ol style="list-style-type: none"> 1) первое; 2) второе; 3) первое и второе; 4) второе и третье; 5) третье; 6) третье и четвертое; 7) четвертое.
Проектирование автотранспортных предприятий и предприятий автомобильного сервиса	3	3	4	ПК-11.2	<p>17. Что дает своевременное диагностирование?</p> <ol style="list-style-type: none"> 1) Создает предпосылки для снижения числа отказов. 2) Содействует уменьшению трудоемкости отдельных видов обслуживания. 3) Способствует увеличению межремонтных пробегов. 4) Все выше перечисленное. <p>18. Сколько составляют трудовые затраты при изготовлении автомобиля и за весь срок службы автомобиля соответственно</p>

					<p>19. Диагностирование...</p> <p>1) является неотъемлемой частью системы технического обслуживания и ремонта автомобиля.</p> <p>2) служит только для уточнения потребности в текущем ремонте.</p> <p>3) непосредственно не связано с системой технического обслуживания.</p> <p>4) предназначено только для выявления качества технического обслуживания и ремонта.</p> <p>20. В течении какого времени устраняются дефекты, связанные с некачественным ТО</p>
Стратегический менеджмент	1	1	1	ПК-11.3	<p>21. Явление, когда доходы от совместного использования ресурсов превышают сумму доходов от раздельного использования те же ресурсов, называют эффектом:</p> <p>1) масштаба производства;</p> <p>2) кривой опыта;</p> <p>3) масштаба деятельности;</p> <p>4) синергии.</p> <p>22. Какова последовательность действий в рамках стратегического управления?</p> <p>1)определение целей — определение миссии — выбор стратегии;</p> <p>2)выбор стратегии — определение миссии — определение целей;</p> <p>3)определение миссии — определение целей — выбор стратегии;</p> <p>4)определение миссии — выбор стратегии — определение целей.</p>
Технология машиностроения (продвинутый уровень)	2	2	2	ПК-11.3	<p>23. Часть производственного процесса, содержащая действия по изменению и последующему определению состояния предмета труда, называется</p> <p>24. Под типом производства понимается.....</p>
Проектирование автотранспортных предприятий и предприятий автомобильного сервиса	3	3	4	ПК-11.3	<p>25. Какие предприятия составляют производственно-техническую инфраструктуру сервисного обслуживания автомобилей?</p> <p>1) Станции технического обслуживания автомобилей.</p> <p>2) АЗС и мастерские и пункты технического обслуживания и ремонта.</p> <p>3) Базы и склады материально-технического снабжения и гаражи и стоянки автомобилей.</p> <p>4) Все вышеперечисленные предприятия.</p> <p>26. Каков срок гарантии по качеству выполненных работ на ТР</p>
Ресурсосберегающие технологии на предприятиях автомобильного транспорта	2	2	2	ПК-11.3	<p>27. Фракционный состав бензинов определяет:</p> <p>1. Температуру начала и конца перегонки нефтепродуктов;</p> <p>2. Содержание определенных фракций выраженных в объемных или массовых единицах;</p> <p>3. Температуру перегонки 10% топлива;</p> <p>4. Температуру 50% топлива;</p> <p>5. Температуру 90% топлива.</p> <p>28. Основные свойства пластичных смазок определяются:</p>
Стратегический менеджмент	1	1	1	ПК-11.4	<p>29. Конкурентные преимущества, связанные с наличием дешевой рабочей силы, доступностью источников сырья, относятся к конкурентным преимуществам:</p> <p>1) высокого ранга;</p> <p>2) низкого ранга.</p> <p>30. Какие из перечисленных факторов определяют конкурентную силу поставщика организации:</p>

					<p>1) уровень специализации поставщика; 2) концентрированность поставщика на работе с конкретными клиентами; 3) темпы инфляции и нормы налогообложения; 4) все перечисленные факторы.</p> <p>31. Конкурентная среда организации определяется: 1) только внутриотраслевыми конкурентами; 2) внутриотраслевыми конкурентами, производящими аналогичную продукцию; 3) фирмами, производящими замещающий продукт; 4) только фирмами, которые могут выйти на рынок с тем же продуктом.</p> <p>32. В процессе структурированного наблюдения: 1) исследуются и фиксируются только те виды поведения, которые заранее определены, а все остальные игнорируются; фиксируются все виды поведения изучаемого объекта в конкретной ситуации.</p>
Технология машиностроения (продвинутый уровень)	2	2	2	ПК-11.4	<p>33. По характеру проявления базы делятся на: 1) основные и вспомогательные; 2) явные и скрытые; 3) конструкторские, технологические и измерительные; 4) установочные, направляющие; опорные, двойные направляющие, двойные опорные.</p> <p>34. Обозначение высоты неровностей по 10 точкам? 1) R_z , 2) R_a , 3) R_{max} , 4) S_m .</p> <p>35. Технологичность конструкции изделия выражает 1) функциональные свойства изделия; 2) конструктивные особенности изделия; 3) способность изделия реализовывать основную функцию для достижения заданного технического эффекта; 4) его динамические характеристики.</p> <p>36. Технологические процессы в машиностроении могут быть классифицированы: 1) по изменению и последующему определению предмета производства; 2) по организации, назначению и степени детализации описания; 3) по уровню дифференциации и концентрации; 4) по углубленности технологического контроля на производстве.</p>
Ресурсосберегающие технологии на предприятиях автомобильного транспорта	2	2	2	ПК-11.4	<p>37. Универсальная смазка Литол – 24 применяется для: 38. На подачу топлива влияют: 1. Плотность, вязкость; 2. Поверхностное натяжение, испаряемость; 3. Фракционный состав; 4. Механические примеси и наличие воды. 39. Температура каплепадения это:</p>

					<p>40. На смесеобразование влияют следующие свойства и показатели бензинов:</p> <ol style="list-style-type: none"> 1. Плотность, вязкость; 2. Поверхностное натяжение, испаряемость; 3. Фракционный состав; 4. Показатели приведенные в пунктах 1,2,3.
Стратегический менеджмент	1	1	1	ПК-11.5	<p>41. К какой составляющей SWOT-анализа относится следующий набор показателей, характеризующих положение фирмы:</p> <ul style="list-style-type: none"> • хорошая репутация; • расширение производственной линии; • вертикальная интеграция; • удовлетворение своим положением относительно конкурирующих фирм. <ol style="list-style-type: none"> 1) сильные стороны; 2) слабые стороны; 3) возможности; 4) угрозы. <p>42. Повторные исследования с одинаковой структурой выборки и каждый раз с одними и теми же участниками, отбирающимися по специальной методике, являются:</p> <ol style="list-style-type: none"> 1) мониторингом; 2) панельными исследованиями; 3) бенчмаркингом. <p>43. Для школы человеческих отношений характерны:</p> <ol style="list-style-type: none"> 1) содержательные теории мотивации; 2) процессуальные теории мотивации; 3) теория справедливости Адамса. <p>44. В ситуации, когда сотрудники не готовы к разрешению задачи, но хотят научиться ее выполнять, наиболее целесообразным стилем лидерства в соответствии с моделью Херши—Бланшарда является:</p> <ol style="list-style-type: none"> 1) инструктирование; 2) делегирование; 3) поддержка; 4) привлечение. <p>45. Миссия организации:</p> <ol style="list-style-type: none"> 1) дает конкретные указания относительно вида и сроков деятельности; 2) задает основные направления движения организации; 3) определяет отношение организации к процессам внутри и вовне ее. <p>46. Для каких целей организации характерна наибольшая детализация и конкретизация?</p> <ol style="list-style-type: none"> 1) для краткосрочных; 2) для среднесрочных; 3) для долгосрочных.

				<p>47. Цели организации должны:</p> <ol style="list-style-type: none"> 1) задавать общие направления функционирования организации; 2) четко и конкретно фиксировать конечное состояние; 3) задавать конкретные сроки выполнения; 4) определять ответственных за достижение определенных целей. <p>48. К какой группе стратегий относятся стратегии, связанные в основном с изменением продукта и (или) рынка и не затрагивающие отрасль, положение фирмы внутри отрасли и технологию:</p> <ol style="list-style-type: none"> 1) концентрированного роста; 2) интегрированного роста; 3) диверсификации; 4) сокращения. <p>49. Какой тип стратегии (из группы стратегии концентрированного роста) выбрала фирма, прилагающая большие усилия в области маркетинга и стремящаяся завоевать лучшие позиции с данным продуктом на данном рынке:</p> <ol style="list-style-type: none"> 1) стратегию развития рынка; 2) стратегию развития продукта; 3) стратегию проникновения на рынок. <p>50. Какая стратегия наиболее привлекательна для фирмы, которая дальше не может развиваться на одном из рынков с данным продуктом в рамках данной отрасли:</p> <ol style="list-style-type: none"> 1) концентрированного роста; 2) интегрированного роста; 3) диверсификации; 4) сокращения.
Стратегический менеджмент	1	1	1	ПК-11.6 <p>51. Какая из перечисленных стратегий развития предполагает отказ от рассмотрения долгосрочных перспектив бизнеса в пользу максимального получения доходов в краткосрочной перспективе:</p> <ol style="list-style-type: none"> 1) стратегия развития продукта; 2) стратегия обратной вертикальной интеграции; 3) стратегия «сбора урожая»; 4) стратегия конгломератной диверсификации; 5) стратегия сокращения расходов. <p>52. Может ли фирма на практике одновременно реализовывать несколько стратегий:</p> <ol style="list-style-type: none"> 1) может; 2) не может; 3) может, только если это многоотраслевая компания. <p>53. Какие из следующих факторов должны быть в первую очередь учтены при выборе стратегии (являются ключевыми):</p> <ol style="list-style-type: none"> 1) сильные стороны отрасли;

				<p>2) сильные стороны фирмы; 3) цели фирмы; 4) интересы высшего руководства; 5) квалификация работников; 6) степень зависимости от внешней среды; 7) все перечисленные факторы.</p> <p>54. Какие стратегии должны выбирать лидирующие фирмы, если отрасль идет к упадку: 1) концентрированного роста; 2) интегрированного роста; 3) диверсификации; 4) сокращения.</p> <p>55. Какие стратегии может выбирать фирма, имеющая слабые конкурентные позиции, при быстром росте рынка: 1) пересмотр стратегий концентрации; 2) диверсификация; 3) горизонтальная интеграция или слияние; 4) сокращение; 5) вертикальная интеграция; 6) ликвидация.</p> <p>56. Какие из следующих факторов могут влиять на выбор стратегии: 1) наличие финансовых ресурсов; 2) отношение высшего руководства к риску; 3) обязательства по предыдущим стратегиям; 4) личные симпатии и антипатии руководителей; 5) все перечисленные факторы.</p> <p>57. Какие стратегии может выбирать фирма, имеющая сильные конкурентные позиции, при медленном росте рынка: 1) совместное предприятие в новой области; 2) концентрическая диверсификация; 3) горизонтальная интеграция или слияние; 4) сокращение; 5) вертикальная интеграция; 6) конгломератная диверсификация.</p> <p>58. Какие из перечисленных факторов определяют выбор той или иной организационной структуры: 1) степень разнообразия деятельности фирмы; 2) размер фирмы; 3) географическое размещение фирмы; 4) технология фирмы;</p>
--	--	--	--	--

				<p>5) отношение со стороны руководителей и сотрудников;</p> <p>6) динамизм внешней среды;</p> <p>7) все перечисленные факторы.</p> <p>59. Ключевая роль в проведении стратегических изменений и мобилизации потенциала организации принадлежит:</p> <p>1) руководству организации;</p> <p>2) непосредственным исполнителям;</p> <p>3) руководителям среднего звена и непосредственным исполнителям;</p> <p>4) научным и инженерно-техническим сотрудникам;</p> <p>5) в равной степени всем работникам организации.</p> <p>60. К основным видам деятельности в цепочке ценностей относят:</p> <p>1) материально-техническое обеспечение;</p> <p>2) продажи;</p> <p>3) закупки;</p> <p>4) управление людскими ресурсами;</p> <p>5) производство;</p> <p>6) все вышеперечисленное.</p>
Стратегический менеджмент	1	1	1	<p>ПК-11.7</p> <p>61. По осям матрицы Бостонской консалтинговой группы фиксируются:</p> <p>1) оценка привлекательности отрасли;</p> <p>2) темпы роста отрасли;</p> <p>3) объем продаж;</p> <p>4) оценка рентабельности отрасли;</p> <p>5) относительная доля рынка;</p> <p>6) оценка конкурентного статуса фирмы;</p> <p>7) стратегический норматив.</p> <p>62. Для механистической модели организации теоретической базой явилась:</p> <p>1) школа научного менеджмента;</p> <p>2) школа административного управления;</p> <p>3) школа человеческих отношений.</p>
Теория надежности	2	2	2	<p>ПК-11.7</p> <p>63. Знания технических условий и правил рациональной эксплуатации транспортной техники необходимы для повышения её безотказности. Безотказность объекта – это:</p> <p>1. свойство объекта непрерывно сохранять работоспособность в течение некоторого промежутка времени или некоторой наработки без вынужденных перерывов;</p> <p>2. значение объекта непрерывно сохранять работоспособность в течение некоторого промежутка времени или некоторой наработки без вынужденных перерывов;</p> <p>3. адаптация объекта непрерывно сохранять работоспособность в течение некоторого промежутка времени или некоторой наработки без вынужденных перерывов.</p> <p>64. Для оценки причин и последствий прекращения работоспособности транспортной техники определите накопленную вероятность её отказа в интервале наработок 3-3,5 тыс. мото-часов?</p>

					Интервалы, тыс. мото-ч	1,5-2	2-2,5	2,5-3	3-3,5	3,5-4	4-4,5	4,5-5	
					Частота, mi	4	4	5	9	12	11	5	
					Накопленная вероятность, $\sum P_i$								
Надежность технических систем	2	2	2	ПК-11.7	<p>65. При модернизации конструкции применяемого при сервисном обслуживании оборудования было принято решение о необходимости резервирования его элементов. Раздельным называется резервирование, при котором:</p> <p>66. При оценке технического состояния транспортно-технологических машин с использованием диагностической аппаратуры были выявлены причины их отказов. Определите интенсивность отказов, если средний ресурс объектов составляет 100 000 км пробега.</p>								
Управление техническими системами на автомобильном транспорте	3	3	4	ПК-11.7	<p>67. В рамках системы транспортного комплекса РФ подсистемой не является:</p> <ol style="list-style-type: none"> 1) агрегаты автомобиля 2) дорожное хозяйство 3) автомобильный транспорт <p>68. Информация – это...</p> <ol style="list-style-type: none"> 1) любые сведения, которые интересуют конкретного человека в конкретной ситуации; 2) сведения об объектах и явлениях окружающей среды, их параметрах, свойствах и состояниях, которые уменьшают имеющуюся о них степень неопределенности; 3) совокупность данных, повышающих уровень знаний об объектах реальности окружающего мира; 								
Управление техническим состоянием автомобиля	3	3	4	ПК-11.7	<p>69. От каких факторов зависит наработка на отказ автомобиля или агрегата?</p> <ol style="list-style-type: none"> 1) первоначальное качество материала деталей; 2) качество сборки; 3) качество ТО и ремонта; 4) квалификации персонала; 5) условий эксплуатации; 6) от многих факторов, в том числе и от вышеперечисленных. <p>70. Закономерности изменения технического состояния автомобилей подчиняются законам распределения случайных величин, для изучения которых используются</p> <ol style="list-style-type: none"> 1) вероятностно-статистический метод; 2) экономико-вероятностный метод; 3) технико-экономический метод. 								
Стратегический менеджмент	1	1	1	ПК-11.8	<p>71. Мобилизация организации, определение перспектив и целей относятся к:</p> <ol style="list-style-type: none"> 1) обновлению; 2) оживлению; 3) рефреймингу; 4) реструктуризации. <p>72. Для правильного формулирования стратегических целей используется такой инструмент как:</p> <ol style="list-style-type: none"> 1) SMART-принцип; 								

					2) анализ цепочки ценностей; 3) SWOT-анализ.
Управление техническими системами на автомобильном транспорте	3	3	4	ПК-11.8	73. Подсистемой автомобильного транспорта является: а) производственная инфраструктура автомобильного транспорта б) подготовка и переподготовка кадров в) министерство транспорта РФ 74. Дерево целей предназначено для: 1) иллюстрации конкретной системы 2) упорядочения целей разной значимости 3) определения взаимосвязи подсистем в системе 75. Система – это: 1) совокупность элементов или подсистем, находящихся во взаимодействии и образующих определенную целостность 2) совокупность элементов или подсистем, обладающих присущим им целям 3) совокупность элементов или подсистем обладающими определенными свойствами 76. Таблица вклада подсистем необходима для: 1) определение вклада подцелей в генеральную цель 2) определение вклада подсистем в генеральную цель 3) определение вклада подцелей и подсистем в генеральную цель системы
Управление техническим состоянием автомобиля	3	3	4	ПК-11.8	77. Закономерности третьего вида в ТЭА: 1) характеризуют тенденцию изменения параметров технического состояния; 2) позволяют определить средние наработки до параметра достижения предельного или заданного состояния; 3) характеризуют изменение технического состояния автомобилей под действием случайных процессов (под влиянием условий эксплуатации, квалификации персонала и т.п.); 4) характеризуют закономерности процессов восстановления. 78. Коэффициент выпуска: 79. При проведении ТО и ремонта автомобилей подготовительно-заключительное время необходимо для: 1) выполнения производственной операции; 2) ухода за рабочим местом и применяемым инструментом и оборудованием; 3) ознакомления исполнителя с порученной работой, подготовки рабочего места и т.д. 80. Как нормативы трудоёмкости ограничивают трудоёмкость работ при условии качественного выполнения работ? 1) сверху (не более какого-то значения); 2) снизу (не менее какого-то значения). 3) никак не ограничивает; 4) это строгое нормативное значение.

Ключи к заданиям:

Дисциплина	Семестр изучения			Шифр индикатора	Ключи к заданиям
	ОФО	ЗФО	ОЗФО		
Стратегический менеджмент	1	1	1	ПК-11.1	1 – 3,4;

					2 – 3,4; 3 – 2; 4 – 3;
Оценка эффективности инвестиционных проектов	3	3	4	ПК-11.1	5. б 6. б 7. в 8. а, в, д
Проектирование автотранспортных предприятий и предприятий автомобильного сервиса	3	3	4	ПК-11.1	9. 4) Значение, при котором средний остаточный ресурс равен межконтрольной наработке наработки машины. 10. до 80% 11. 1) Запчасти заказывают через равные промежутки времени; регулирование запасов осуществляется путем изменения объема партии поставки (правильно); 12. не более 45 дней
Стратегический менеджмент	1	1	1	ПК-11.2	13 – 4; 14 – 1; 15 – 2; 16 – 6;
Проектирование автотранспортных предприятий и предприятий автомобильного сервиса	3	3	4	ПК-11.2	17.4) Все выше перечисленное. 18. 1,4-3,5 и 96,5-98,6% 19. 1) является неотъемлемой частью системы технического обслуживания и ремонта автомобиля 20. в течении 1 суток
Стратегический менеджмент	1	1	1	ПК-11.3	21 – 4; 22 – 3;
Технология машиностроения (продвинутый уровень)	2	2	2	ПК-11.3	23. технологическим процессом. 24. классификационная категория производства, выделяемая по признакам широты номенклатуры, регулярности, стабильности и объема выпуска изделий.
Проектирование автотранспортных предприятий и предприятий автомобильного сервиса	3	3	4	ПК-11.3	25. 4) Все вышеперечисленные предприятия 26. 30 дней
Ресурсосберегающие технологии на предприятиях автомобильного транспорта	2	2	2	ПК-11.3	27. 2. Содержание определенных фракций выраженных в объемных или массовых единицах; 28. Температурой каплепадения и влагостойкостью;. Механическими свойствами;. Эффективной вязкостью и коллоидной стабильностью;
Стратегический менеджмент	1	1	1	ПК-11.4	29 – 2; 30 – 1,2; 31 – 2,3; 32 – 1;
Технология машиностроения	2	2	2	ПК-11.4	33. 2) явные и скрытые;

(продвинутый уровень)					34. 1)R_Z , 35. 2) конструктивные особенности изделия; 36. 2) по организации, назначению и степени детализации описания;
Ресурсосберегающие технологии на предприятиях автомобильного транспорта	2	2	2	ПК-11.4	37. Всех узлов автомобиля работающих при температуре от -40 °С до +130 °С; 38. 4. Механические примеси и наличие воды. 39. Температура, при которой пластичная смазка переходит в жидкое состояние; 40. 4. Показатели приведенные в пунктах 1,2,3.
Стратегический менеджмент	1	1	1	ПК-11.5	41 – 1; 42 – 2; 43 – 1; 44 – 3; 45 – 2,3; 46 – 1; 47 – 2,3; 48 – 1; 49 – 1; 50 – 4;
Стратегический менеджмент	1	1	1	ПК-11.6	51 – 3; 52 – 1; 53 – 7; 54 – 3; 55 – 1; 56 – 1,2; 57 – 1,2; 58 – 1,2; 59 – 1; 60 – 1,2,5;
Стратегический менеджмент	1	1	1	ПК-11.7	61 – 2,5; 62 – 1,2;
Теория надежности	2	2	2	ПК-11.7	63. 1. 64. Ответ: 0,44
Надежность технических систем	2	2	2	ПК-11.7	65. ... резервируются отдельные элементы или их группы. 66. Ответ: 0,00001
Управление техническими системами на автомобильном транспорте	3	3	4	ПК-11.7	67. 1) агрегаты автомобиля 68. 3) совокупность данных, повышающих уровень знаний об объектах реальности окружающего мира;
Управление техническим состоянием автомобиля	3	3	4	ПК-11.7	69. 6) от многих факторов, в том числе и от вышеперечисленных. 70. 1) вероятностно-статистический метод;
Стратегический менеджмент	1	1	1	ПК-11.8	71 – 3; 72 – 1.
Управление техническими системами на автомобильном	3	3	4	ПК-11.8	73. в) министерство транспорта РФ 74. 2) упорядочения целей разной значимости

транспорте					75. 1) совокупность элементов или подсистем, находящихся во взаимодействии и образующих определенную целостность 76. 2) определение вклада подсистем в генеральную цель
Управление техническим состоянием автомобиля	3	3	4	ПК-11.8	77. 4) характеризуют закономерности процессов восстановления. 78. представляет собой отношение числа дней нахождения автомобилей к календарному числу дней за этот период или долю календарного времени, в течении которого автомобиль осуществлял транспортную работу; 79. 3) ознакомления исполнителя с порученной работой, подготовки рабочего места и т.д. 80. 1) сверху (не более какого-то значения);

ОЦЕНОЧНЫЕ МАТЕРИАЛЫ ДЛЯ ПРОВЕРКИ СФОРМИРОВАННОСТИ КОМПЕТЕНЦИИ

Направление подготовки/специальность:

Код	23.04.03
Название	Эксплуатация транспортно-технологических машин и комплексов
Направленность/профиль	Техническая эксплуатация транспорта и автосервис

Шифр компетенции	ПК-12
Название компетенции	Анализ эффективности деятельности сервисного центра

Индикаторы достижения компетенции:

Шифр индикатора	ПК-12.1
Наименование индикатора	Анализ экономических показателей сервисного центра

Шифр индикатора	ПК-12.2
Наименование индикатора	Анализ удовлетворенности потребителей услуг сервисного центра

Шифр индикатора	ПК-12.3
Наименование индикатора	Организация внедрения мероприятий по улучшению/совершенствованию процесса ТО и ремонта АТС и его компонентов в

Формирование компетенции:

Дисциплина	Семестр изучения			Шифр индикатора	Задания (тесты, вопросы, задачи, расчетные и ситуационные задачи, кейсы и т.д.)**
	ОФО	ЗФО	ОЗФО		
Стратегический менеджмент	1	1	1	ПК-12.1	<p>1. Обеспечивающие успех деловых стратегий условия – это:</p> <p>А) предпочтение усилиям по обеспечению своей конкурентоспособности на длительный срок;</p> <p>Б) избегать стратегии «застрявшего на полпути»;</p> <p>В) придерживаться тактики агрессивного наступления для создания конкурентных преимуществ;</p> <p>Г) недооценка действий конкурента;</p> <p>Д) переоценка действий конкурента;</p> <p>Ж) остерегаться активных, сильных конкурентов.</p> <p>2. Конкурентные преимущества какого ранга связаны с наличием дешевой рабочей силы, доступностью источников сырья?</p> <p>3. Какие из следующих утверждений вы считаете верными?</p> <p>1) существуют оптимальные для всех фирм стратегии;</p> <p>2) процесс выработки стратегии для каждой фирмы уникален;</p> <p>3) фирмы должны использовать единые методы стратегического управления;</p> <p>4) при выработке стратегии фирмы учитывают некоторые обобщенные принципы.</p> <p>4. Какой тип стратегии (из группы стратегии концентрированного роста) выбрала фирма, прилагающая большие усилия в области маркетинга и стремящаяся завоевать лучшие позиции с данным продуктом на данном рынке?</p> <p>5. Какие компоненты являются основными составляющими стратегического плана?</p>

					<p>6. Что является характерным для менеджеров при стратегическом управлении? А) ориентация внутрь организации; Б) поиск путей более эффективного использования ресурсов; В) поиск новых возможностей в конкурентной борьбе; Г) отслеживание и адаптация к изменениям в окружении; Д) ориентация на внешнюю среду.</p> <p>7. Большая эффективность труда вследствие специализации по видам и методам работы, технологических инноваций в произв.процессах, оптимальной загрузки оборудования, рационального использования ресурсов, внедрения новых концепций товара является эффектом: А) масштаба производства; Б) кривой опыта; В) масштаба деятельности; Г) синергии.</p> <p>8. Повторные исследования с одинаковой структурой выборки и каждый раз с одними и теми же участниками, отбирающимися по специальной методике, являются: 1) мониторингом; 2) панельными исследованиями; 3) бенчмаркинг.</p> <p>9. Стратегия – это: А) управление персоналом организации; Б) выбор уровней управления; В) план деятельности по распределению ограниченных ресурсов во времени для достижения целей организации; Г) система последовательных решений задач обеспечивающих перспективное движение организации к поставленной цели с учетом изменений внешней и внутренней среды.</p> <p>10. Объектами стратегического менеджмента являются: А) исследование и развитие; Б) производство; В) мотивация; Г) маркетинг; Д) различные виды стратегий организации.</p>
Оценка эффективности инвестиционных проектов	3	3	4	ПК-12.1	<p>11. Срок реализации научно-прикладного проекта малого научно-прикладного предприятия в бизнес-акселераторе, как правило, составляет: а) до 6 месяцев; б) до 2 лет; в) до 3 лет; г) до 5 лет.</p> <p>12. Предельная сумма мини-гранта фонда «Сколково» и минимальная сумма де нежных средств, привлекаемая от соинвестора (в % от бюджета проекта), составляет: а) 1,5 млн руб. и 0%; б) 3 млн руб. и 0%; в) 5 млн руб. и 10%; г) 5 млн руб. и 0%; д) 10 млн руб. и 10%.</p>

				<p>13. Какие ограничения необходимо учитывать для проекта строительства гостиницы в большом городе?</p> <p>а) политические, финансовые, нормативно-технические, социальные, временные, уровень качества;</p> <p>б) социальные, финансовые, образовательные, временные, политические, демографические;</p> <p>в) нормативно-технические, финансовые, социальные, уровень качества, политические, экологические;</p> <p>г) религиозные, финансовые, социальные, политические, экологические, патентные.</p> <p>14. К жестким ограничениям, оказывающим влияние на проект, необходимо отнести:</p> <p>а) наличие необходимого персонала для проекта, экономическая и политическая ситуация в стране, время, необходимое для реализации проекта;</p> <p>б) бюджет проекта, экономическая и политическая ситуация в стране, законодательные и нормативные акты;</p> <p>в) экономическая и политическая ситуация в стране, техногенные факторы, природные факторы;</p> <p>г) время, необходимое для реализации проекта, бюджет проекта, наличие необходимого персонала для проекта.</p> <p>15. Период реализации долгосрочных крупномасштабных научно-прикладных проектов составляет:</p> <p>а) более 5 лет;</p> <p>б) от года до 3 лет;</p> <p>в) год;</p> <p>г) до 4 лет.</p> <p>16. На этапе инициации научно-прикладного проекта:</p> <p>а) осуществляется подготовка детального плана управления проектом, определяются субъекты и объекты инвестиций, проводится контроль выполнения плановых заданий, мероприятий и работ;</p> <p>б) формулируется идея и концепция проекта, намечаются пути достижения цели, готовится приблизительный план основных мероприятий, определяются субъекты и объекты инвестиций;</p> <p>в) готовится план управления проектом, увязанный по времени, ресурсам, исполнителям с комплексом заданий, мероприятий и работ с целью реализации проекта. Определяется организационная структура, подбираются специалисты, формируется проектная команда;</p> <p>г) формулируется идея и концепция проекта, разрабатывается детальный план проекта, подбираются специалисты, формируется проектная команда, проводится конкурсный отбор потенциальных контрагентов проекта и готовится контрактная документация;</p> <p>д) варианты б), в).</p> <p>17. Ключевая веха этапа инициации научно-прикладного проекта — это:</p> <p>а) устав проекта;</p> <p>б) прототип продукта проекта;</p> <p>в) базовый план по стоимости;</p> <p>г) продукт проекта;</p> <p>д) план управления проектом.</p> <p>18. Адаптивные жизненные циклы разрабатываются для того, чтобы:</p> <p>а) сохранить высокую степень влияния заинтересованных сторон и низкую стоимость изменений на протяжении всего жизненного цикла проекта;</p> <p>б) сохранить низкую степень влияния заинтересованных сторон и низкую стоимость изменений на протяжении всего жизненного цикла проекта;</p>
--	--	--	--	---

					<p>в) сохранить высокую степень влияния заинтересованных сторон и высокую стоимость изменений на протяжении всего жизненного цикла проекта;</p> <p>г) сохранить низкую степень влияния заинтересованных сторон и высокую стоимость изменений на протяжении всего жизненного цикла проекта.</p> <p>19. Какова степень формализованности бизнес-плана как экономического документа?</p> <p>а) формализован;</p> <p>б) неформализован.</p> <p>20. Какой из основных видов бизнес-планов определяется как стратегический или оперативный план организации, подкрепленный экономическими расчетами?</p> <p>а) бизнес-план развития предприятия;</p> <p>б) бизнес-план инвестиционного проекта;</p> <p>в) бизнес-план финансового оздоровления.</p>
Стратегический менеджмент	1	1	1	ПК-12.2	<p>21. Основными типами наступательной стратегии являются:</p> <p>А) противостояние сильным сторонам конкурента или превышение их;</p> <p>Б) покупка предприятий конкурента;</p> <p>В) физическое недопущение конкурента на рынок;</p> <p>Г) захват незанятых рыночных пространств;</p> <p>Д) партизанская война (наступление - отход);</p> <p>Е) использование слабых сторон конкурента;</p> <p>Ж) активизация и одновременное наступление фирмы на конкурента по нескольким направлениям, фронтам.</p> <p>22. Для школы человеческих отношений характерны:</p> <p>А) содержательные теории мотивации;</p> <p>Б) процессуальные теории мотивации;</p> <p>В) теория справедливости Адамса.</p> <p>23. Виды корпоративной стратегии диверсификации включают:</p> <p>А) поглощение;</p> <p>Б) диверсификацию в родственные отрасли;</p> <p>В) диверсификацию в неродственные отрасли;</p> <p>Г) стратегию свертывания и ликвидации;</p> <p>Д) стратегию приватизации;</p> <p>Е) стратегию многонациональной диверсификации;</p> <p>Ж) стратегию реструктурирования, восстановления и экономии.</p> <p>24. Основные условия выполнения стратегии – это:</p> <p>А) формирование квалификационных и перспективных кадров;</p> <p>Б) подбор и эффективное использование персонала;</p> <p>В) усиление конкурентных преимуществ фирмы;</p> <p>Г) приведение организационной структуры в соответствии со стратегией развития фирмы;</p> <p>Д) повышение роли первого руководителя фирмы.</p> <p>25. Какие внешние факторы включает понятие стратегического менеджмента?</p> <p>26. Какие стратегии должны выбирать лидирующие фирмы, если отрасль идет к спаду:</p> <p>А) концентрированного роста;</p> <p>Б) интегрированного роста;</p> <p>В) диверсификации;</p>

					<p>Г) сокращения.</p> <p>27. Организация, использующая стратегическое управление, планирует свою деятельность исходя из того, что:</p> <p>А) окружение не будет изменяться;</p> <p>Б) в окружении не будет происходить качественных изменений;</p> <p>В) в окружении постоянно будут происходить изменения.</p> <p>28. К какой группе стратегии относятся стратегии, связанные в основном с изменением продукта и (или) рынка и не затрагивающие отрасль, положение фирмы внутри отрасли и технологию?</p> <p>А) концентрированного роста;</p> <p>Б) интегрированного роста;</p> <p>В) диверсификации;</p> <p>Г) сокращения.</p> <p>29. Какое из следующих утверждений вы считаете правильным:</p> <p>1) стратегическое управление – новая прогрессивная форма управления, поэтому организации могут перейти к ней легко и быстро;</p> <p>2) переход к стратегическому управлению требует определенных затрат времени, но не ресурсов;</p> <p>3) для того чтобы в организации начал осуществляться процесс стратегического управления, требуются огромные усилия;</p> <p>4) переход к стратегическому управлению требует больших затрат времени и ресурсов.</p> <p>30. По отношению к сфере бизнеса стратегический менеджмент предполагает:</p> <p>А) выбор структуры организации;</p> <p>Б) поиск сферы деятельности;</p> <p>В) выбор стратегии выживания.</p>
Оценка эффективности инвестиционных проектов	3	3	4	ПК-12.2	<p>31. Определите тип инновации проекта по созданию нового лекарственного препарата:</p> <p>а) базисная и псевдоинновация;</p> <p>б) улучшающая и псевдоинновация;</p> <p>в) базисная и улучшающая;</p> <p>г) базисная;</p> <p>д) улучшающая;</p> <p>е) псевдоинновация.</p> <p>32. Определите признаки научно-прикладного проекта в рамках концепции жизненного цикла:</p> <p>а) стоимость и вовлечение персонала малы на старте, растут по ходу проекта и резко падают по мере завершения;</p> <p>б) стоимость и вовлечение персонала значительны на старте, уменьшаются по ходу проекта и резко падают по мере его завершения;</p> <p>в) степень вероятности успешного выполнения проекта вначале наименее низка и, таким образом, наиболее высока неопределенность;</p> <p>г) степень вероятности успешного выполнения проекта вначале значительна и, таким образом, наиболее высока неопределенность;</p> <p>д) возможность заинтересованных сторон проекта влиять на его результаты и конечные затраты наиболее высока на старте и значительно падает в дальнейшем;</p> <p>е) возможность заинтересованных лиц проекта влиять на его результаты и конечные затраты мала на старте и значительно падает в дальнейшем</p> <p>33. Существует ли жестко определенная структура бизнес-плана?</p>

				<p>а) да, существует; б) нет, не существует.</p> <p>34. Какой из разделов бизнес-плана завершает его составление?</p> <p>а) резюме; б) компания-инициатор проекта; в) описание проекта; г) маркетинговый план; д) план персонала; е) производственный план; ж) финансовый план.</p> <p>35. Верно ли утверждение: бизнес-план должен быть представлен в стиле литературного произведения, чтобы заинтересовать потенциальных инвесторов?</p> <p>а) да, это верное утверждение; б) нет, это неверное утверждение.</p> <p>36. Заинтересованные стороны проекта — это:</p> <p>а) менеджер проекта, руководитель компании, инвестор проекта, заказчик проекта, местный житель; б) команда проекта, руководитель проекта, заказчик проекта, инвестор проекта, инициатор проекта; в) государственный служащий, заказчик проекта, инвестор проекта, руководитель подразделения компании, сотрудник компании-контрагента; г) бухгалтер компании, маркетолог компании-контрагента, команда проекта, инициатор проекта, государственный служащий; д) все ответы верны.</p> <p>37. Последовательная разработка проекта — это:</p> <p>а) формулирование проекта по этапам; б) ориентация на достижение целей проекта; в) подготовка описания работ проекта, которые необходимо выполнить; г) разработка бюджета проекта и плана работ; д) нет правильного ответа.</p> <p>38. Для анализа заинтересованных сторон проекта применяется:</p> <p>а) матрица власти/влияния, группирующая заинтересованные стороны на основе их платежеспособности и возможного участия в проекте; б) матрица власти/интересов, группирующая заинтересованные стороны на основе их уровня полномочий и уровня заинтересованности в отношении результатов проекта; в) модель особенностей, описывающая классы заинтересованных сторон в зависимости от их платежеспособности и легитимности; г) нет правильных ответов.</p> <p>39. Разработку плана проекта в соответствии со стандартом <i>PMBOK (2013)</i> от носят к области знаний:</p> <p>а) управление содержанием проекта; б) управление интеграцией проекта; в) управление заинтересованными сторонами проекта; г) управление сроками проекта; д) управление коммуникациями проекта; е) управление человеческими ресурсами проекта.</p>
--	--	--	--	--

					<p>40. Планирование научно-прикладного проекта осуществляется:</p> <p>а) на этапе инициации и разработки проекта;</p> <p>б) на всех этапах жизненного цикла;</p> <p>в) на этапе реализации проекта;</p> <p>г) только на этапе инициации.</p>
Оценка эффективности инвестиционных проектов	3	3	4	ПК-12.3	<p>41. Идентификация рисков проекта в соответствии со стандартом <i>PMBOK (2013)</i>-это:</p> <p>а) определение рисков, способных повлиять на проект, и документирование их характеристик;</p> <p>б) расположение рисков по степени их приоритета для дальнейшего анализа;</p> <p>в) количественный анализ вероятности возникновения и влияния последствий рисков на проект;</p> <p>г) разработка возможных вариантов и действий, способствующих повышению благоприятных возможностей и снижению угроз для достижения целей проекта;</p> <p>д) варианты а), б).</p> <p>42. В сертификации специалистов по управлению проектами по модели <i>IPMA</i> уровень <i>D</i> требует продемонстрировать:</p> <p>а) умение руководить всеми портфелями проектов организации, т.е. опыт работы минимум 5 лет управления проектами, программами и портфелями;</p> <p>б) высокий уровень знаний во всех областях управления проектами; претендент может выступать в качестве члена команды управления проектом, администратора проекта;</p> <p>в) умение управлять комплексными проектами, 5-летний опыт управления проектами, из которых не менее 3 лет — опыт ответственного за руководство сложными проектами;</p> <p>г) высокий уровень знаний во всех областях управления проектами, опыт управления проектами — 3 года, опыт руководства — год;</p> <p>д) умение руководить несложными проектами, опыт управления проектами — не менее 5 лет.</p>
Технология машиностроения (продвинутый уровень)	2	2	2	ПК-12.3	<p>43. Технологичность конструкции изделия – это</p> <p>44. Объем выпуска продукции – это:</p> <p>1) количество изделий, определенных наименований и типоразмеров, изготовленных или ремонтируемых предприятием в течение планируемого интервала времени;</p> <p>2) перечень изделий, изготовленных на предприятии с указанием количества по каждому наименованию в течение календарного периода;</p> <p>3) количество заготовок и деталей, изготавливаемых на предприятии в течение календарного периода;</p> <p>4) классификационная категория производства, выделяемая по признакам широты номенклатуры, регулярности и стабильности выпуска изделий.</p> <p>45. Единичное производство – это производство, характеризующееся</p> <p>1) ограниченной номенклатурой изделий, изготавливаемых или ремонтируемых периодически повторяющимися партиями, и сравнительно большим объемом выпуска;</p> <p>2) широкой номенклатурой и малым объемом выпуска одинаковых изготавливаемых или ремонтируемых изделий;</p> <p>3) ограниченной номенклатурой изделий, изготавливаемых или ремонтируемых периодически повторяющимися партиями, и сравнительно небольшим объемом выпуска;</p> <p>4) узкой номенклатурой и большим объемом выпуска изделий, непрерывно изготавливаемых или ремонтируемых в течение продолжительного времени.</p>
Проектирование автотранспортных предприятий и	3	3	4	ПК-12.3	<p>46. Производственно-техническая база СТО может быть классифицирована как система массового обслуживания Укажите неверный признак.</p>

предприятий автомобильного сервиса					<p>1) с не ограниченной очередью; 2) с ограниченной очередью; 3) многоканальная; 4) закрытая.</p> <p>47. Целью технического обслуживания автомобилей является Укажите неверный признак.</p> <p>1) Предупреждение отказов и неисправностей; 2) Отдаление момента достижения автомобилем и его элементами предельного состояния; 3) Поддержание санитарно-гигиенического состояния и удовлетворительного вида автомобиля; 4) Восстановление работоспособности автомобиля и его элементов.</p> <p>48. Каков срок гарантии по качеству выполненных работ на КР</p>																																
Теория надежности	2	2	2	ПК-12.3	<p>49. При оценке надежности, причин и последствий прекращения работоспособности транспортной техники были зафиксированы отказы объектов. Сколько объектов отказали к наработке 3 тыс. мото-часов?</p> <table border="1" data-bbox="835 635 2107 1046"> <tr> <td data-bbox="835 635 1093 735">Интервалы, тыс. мото-ч</td> <td data-bbox="1093 635 1238 735">1,5-2</td> <td data-bbox="1238 635 1384 735">2-2,5</td> <td data-bbox="1384 635 1529 735">2,5-3</td> <td data-bbox="1529 635 1675 735">3-3,5</td> <td data-bbox="1675 635 1821 735">3,5-4</td> <td data-bbox="1821 635 1966 735">4-4,5</td> <td data-bbox="1966 635 2107 735">4,5-5</td> </tr> <tr> <td data-bbox="835 735 1093 799">Частота, mi</td> <td data-bbox="1093 735 1238 799">4</td> <td data-bbox="1238 735 1384 799">4</td> <td data-bbox="1384 735 1529 799">5</td> <td data-bbox="1529 735 1675 799">9</td> <td data-bbox="1675 735 1821 799">12</td> <td data-bbox="1821 735 1966 799">11</td> <td data-bbox="1966 735 2107 799">5</td> </tr> <tr> <td data-bbox="835 799 1093 900">Опытная вероятность, Pi</td> <td data-bbox="1093 799 1238 900">0,08</td> <td data-bbox="1238 799 1384 900">0,08</td> <td data-bbox="1384 799 1529 900">0,1</td> <td data-bbox="1529 799 1675 900">0,18</td> <td data-bbox="1675 799 1821 900">0,24</td> <td data-bbox="1821 799 1966 900">0,22</td> <td data-bbox="1966 799 2107 900">0,09</td> </tr> <tr> <td data-bbox="835 900 1093 1046">Накопленная вероятность, $\sum P_i$</td> <td data-bbox="1093 900 1238 1046">0,08</td> <td data-bbox="1238 900 1384 1046">0,16</td> <td data-bbox="1384 900 1529 1046">0,26</td> <td data-bbox="1529 900 1675 1046">0,44</td> <td data-bbox="1675 900 1821 1046">0,68</td> <td data-bbox="1821 900 1966 1046">0,9</td> <td data-bbox="1966 900 2107 1046">0,99</td> </tr> </table> <p>50. Сбор данных о причинах и последствиях прекращения работоспособности транспортной техники необходим для определения показателей её надежности. С помощью показателей надежности можно оценивать:</p> <p>1. уровень технического состояния гаражей и эффективность работы инженерных служб автопредприятий; 2. уровень технического состояния автомобилей и эффективность работы технических служб автопредприятий; 3. уровень технического состояния автомобилей.</p> <p>51. Транспортно-технологическая машина находилась в эксплуатации 1000 моточасов, при этом проводилась оценка его надежности. За это время было зафиксировано 5 отказов. Определите параметр потока отказов?</p>	Интервалы, тыс. мото-ч	1,5-2	2-2,5	2,5-3	3-3,5	3,5-4	4-4,5	4,5-5	Частота, mi	4	4	5	9	12	11	5	Опытная вероятность, Pi	0,08	0,08	0,1	0,18	0,24	0,22	0,09	Накопленная вероятность, $\sum P_i$	0,08	0,16	0,26	0,44	0,68	0,9	0,99
Интервалы, тыс. мото-ч	1,5-2	2-2,5	2,5-3	3-3,5	3,5-4	4-4,5	4,5-5																														
Частота, mi	4	4	5	9	12	11	5																														
Опытная вероятность, Pi	0,08	0,08	0,1	0,18	0,24	0,22	0,09																														
Накопленная вероятность, $\sum P_i$	0,08	0,16	0,26	0,44	0,68	0,9	0,99																														
Надежность технических систем	2	2		ПК-12.3	<p>52. При оценке технического состояния транспортно-технологических машин с использованием диагностической аппаратуры были выявлены причины их отказов. Из 100 объектов к наработке 300 часов отказали 10. Определите вероятность безотказной работы при этой наработке?</p> <p>53. При совершенствовании конструкции транспортной машины было принято решение о</p>																																

					<p>необходимости резервирования её элементов путем дублирования. Дублирование представляет собой резервирование с кратностью резерва:</p> <ol style="list-style-type: none"> 1. 1: 1; 2. 1: 2; 3. 1: 3; 4. 2: 1; 5. 2: 3. <p>54. При модернизации конструкции транспортно-технологической машины было принято решение о необходимости смешанного резервирования её элементов. Смешанным называется резервирование, при котором:</p>
Альтернативные источники энергии	3	3	3	ПК-12.3	<p>55. «Водородный топливный элемент – это ...»</p> <p>56. «Быстроходность ветроколеса равна...»</p> <p>57. «Суточной облученностью H, Дж/м², называется ...»</p> <ol style="list-style-type: none"> а) полная энергия солнечного излучения, которая приходится на единицу площади поверхности за день б) максимальная плотность потока солнечного излучения в данные сутки в) поток солнечного излучения, падающий на поверхность Земли за день г) полная энергия солнечного излучения, которая приходится на поверхность Земли за день
Возобновляемые источники энергии	3	3	3	ПК-12.3	<p>58. «Активные гидротурбины – это турбины, рабочее колесо которых ...»</p> <p>59. Укажите исчерпаемые возобновляемые природные ресурсы:</p> <ol style="list-style-type: none"> а) лес; б) фосфориты; в) руды цветных металлов; г) сера. д) электроэнергетический; <p>60. «В мировом океане между теплыми поглощающими солнечное излучение поверхностными водами и более холодными придонными слоями достигается разность температур в ...»</p>

Ключи к заданиям:

Дисциплина	Семестр изучения			Шифр индикатора	Ключи к заданиям
	ОФО	ЗФО	ОЗФО		
Стратегический менеджмент	1	1	1	ПК-12.1	<ol style="list-style-type: none"> 1. Ответ: «А», «В», «Г», «Д» 2. Ответ: «высокого ранга». 3. Ответ: «2», «4» 4. Ответ: «стратегию развития рынка и стратегию развития продукта». 5. Ответ: «объекты продаж, структуры». 6. Ответ: «А» 7. Ответ: «А» 8. Ответ: «3» 9. Ответ: «Б» 10. Ответ: «В»
Оценка эффективности инвестиционных проектов	3	3	4	ПК-12.1	<ol style="list-style-type: none"> 11. а 12. г 13. а

					14. в 15. а 16. б 17. а 18. а 19. б 20. а
Стратегический менеджмент	1	1	1	ПК-12.2	21. Ответ: «А», «В», «Д» 22. Ответ: «Б» 23. Ответ: «А», «Б», «Д» 24. Ответ: «Б» 25. Ответ: «организационные, социальные, экономические, юридические». 26. Ответ: «А» 27. Ответ: «Б», «В» 28. Ответ: «А» 29. Ответ: «1», «2» 30. Ответ: «В»
Оценка эффективности инвестиционных проектов	3	3	4	ПК-12.2	31. в 32. а, в, д 33. б 34. а 35. б 36. б 37. а 38. б 39. б 40. б
Оценка эффективности инвестиционных проектов	3	3	4	ПК-12.3	41. а 42. б
Технология машиностроения (продвинутый уровень)	2	2	2	ПК-12.3	43. совокупность свойств изделия, определяющих приспособленность его конструкции к достижению оптимальных затрат ресурсов при производстве и эксплуатации для заданных показателей качества, объема выпуска и условий выполнения работ. 44. 1) количество изделий, определенных наименований и типоразмеров, изготовленных или ремонтируемых предприятием в течение планируемого интервала времени; 45. 2) широкой номенклатурой и малым объемом выпуска одинаковых изготавливаемых или ремонтируемых изделий;
Проектирование автотранспортных предприятий и предприятий автомобильного сервиса	3	3	4	ПК-12.3	46. 2) с ограниченной очередью 47. 4) Восстановление работоспособности автомобиля и его элементов. 48. 6 месяцев
Теория надежности	2	2	2	ПК-12.3	49. Ответ: 13.

					50. 2. 51. Ответ: 0,005.
Надежность технических систем	2	2		ПК-12.3	52. Ответ: 0,9 (90%) 53. 1. 54. ... различные виды резервирования сочетаются в одном объекте.
Альтернативные источники энергии	3	3	3	ПК-12.3	55. электрохимический источник питания, который вырабатывает электричество, используя водород 56. отношению окружной скорости конца лопастей к невозмущенной скорости набегающего потока воздуха 57. а) полная энергия солнечного излучения, которая приходится на единицу площади поверхности за день
Возобновляемые источники энергии	3	3	3	ПК-12.3	58. вращается в воздухе благодаря натекающим на его лопасти потоком воды, т.е. кинетической энергией этого потока 59. а) лес; 60. 200 С

ОЦЕНОЧНЫЕ МАТЕРИАЛЫ ДЛЯ ПРОВЕРКИ СФОРМИРОВАННОСТИ КОМПЕТЕНЦИИ

Направление подготовки/специальность:

Код	23.04.03
Название	Эксплуатация транспортно-технологических машин и комплексов
Направленность/профиль	Техническая эксплуатация транспорта и автосервис
Шифр компетенции	ПК-13
Название компетенции	Формирование стратегии развития фирменного сервиса организации-изготовителя АТС

Индикаторы достижения компетенции:

Шифр индикатора	ПК-13.1
Наименование индикатора	Анализ состояния инфраструктуры сервисной сети
Шифр индикатора	ПК-13.2
Наименование индикатора	Расчет емкости рынка сервиса АТС и их компонентов
Шифр индикатора	ПК-13.3
Наименование индикатора	Проведение оценки конкурентоспособности сервиса АТС и их компонентов
Шифр индикатора	ПК-13.4
Наименование индикатора	Определение рисков внутренней и внешней среды с целью их минимизации
Шифр индикатора	ПК-13.5
Наименование индикатора	Разработка и внедрение дорожной карты по развитию сервисной сети
Шифр индикатора	ПК-13.6
Наименование индикатора	Разработка критериев отбора в сервисную сеть и аттестации (сертификации) субъектов

Формирование компетенции:

Дисциплина	Семестр изучения			Шифр индикатора	Задания (тесты, вопросы, задачи, расчетные и ситуационные задачи, кейсы и т.д.)**
	ОФО	ЗФО	ОЗФО		
Стратегический менеджмент	1	1	1	ПК-13.1	<p>1. Какие из следующих положений характерны для принципов управления персоналом в рамках стратегического управления:</p> <ol style="list-style-type: none"> 1) работники — это ресурс организации; 2) персонал — это исполнители отдельных работ и функций; 3) работники — основа организации; 4) работники — основная ценность организации; 5) персонал — это источник благополучия фирмы. <p>2. Эффективность деятельности и управления предприятием определяется прибыльностью и</p>

					<p>рациональностью использования производственного потенциала. Такая оценка эффективности характерна для:</p> <ol style="list-style-type: none"> 1) стратегического управления; 2) оперативного управления; 3) текущего управления. <p>3. Организация, использующая стратегическое управление, планирует свою деятельность исходя из того, что:</p> <ol style="list-style-type: none"> 1) окружение не будет изменяться; 2) в окружении не будет происходить качественных изменений; 3) в окружении постоянно будут происходить изменения. <p>4. При стратегическом управлении планы организации:</p> <ol style="list-style-type: none"> 1) предусматривают только конкретные действия в настоящем и будущем; 2) базируются на четко известном и неизменном конечном состоянии; 3) фиксируют желаемое в будущем состояние организации; 4) позволяют организации реагировать на изменения в окружении. <p>5. Определение степени концентрации продаж и прибылей фирмы в одной стратегической зоне хозяйствования помогает:</p> <ol style="list-style-type: none"> 1) оценить стратегическую уязвимость фирмы; 2) оценить эффект синергии; 3) осуществить балансирование стратегических зон хозяйствования на различных стадиях жизненного цикла.
Проектирование автотранспортных предприятий и предприятий автомобильного сервиса	3	3	4	ПК-13.1	<p>6. В течении какого времени устраняются дефекты, связанные с некачественным ремонтом</p> <ol style="list-style-type: none"> 1) в течении 1 суток; 2) не более 2 дней; 3) в течении 3 суток; 4) не более 5 дней. <p>7. Что такое «рабочий пост»?</p> <p>8. Каков срок гарантии по качеству выполненных работ на рихтовочные и сварочные работы</p> <ol style="list-style-type: none"> 1) 30 дней; 2) 3 месяца; 3) 6 месяцев; 4) 12 месяцев. <p>9. Из чего готовят электролит</p> <p>10. От чего зависит размер дорожных СТОА ...</p>
Стратегический менеджмент	1	1	1	ПК-13.2	<p>11. Большая эффективность труда вследствие специализации по видам и методам работы, технологических инноваций в производственных процессах, оптимальной загрузки оборудования, более полного использования ресурсов, внедрения новых концепций товара является эффектом:</p> <ol style="list-style-type: none"> 1) масштаба производства; 2) кривой опыта;

				<p>3) масштаба деятельности; 4) синергии.</p> <p>12. Какое из следующих утверждений вы считаете правильным:</p> <ul style="list-style-type: none"> • стратегическое управление — новая прогрессивная форма правления, поэтому организации могут перейти к ней легко и быстро; • переход к стратегическому управлению требует определенных затрат времени, но не ресурсов; • для того чтобы в организации начал осуществляться процесс стратегического управления, требуются огромные усилия; • переход к стратегическому управлению требует больших затрат времени и ресурсов. <p>1) первое; 2) второе; 3) первое и второе; 4) второе и третье; 5) третье; 6) третье и четвертое; 7) четвертое.</p> <p>13. Явление, когда доходы от совместного использования ресурсов превышают сумму доходов от раздельного использования те же ресурсов, называют эффектом:</p> <p>1) масштаба производства; 2) кривой опыта; 3) масштаба деятельности; 4) синергии.</p> <p>14. Какова последовательность действий в рамках стратегического управления?</p> <p>1) определение целей — определение миссии — выбор стратегии; 2) выбор стратегии — определение миссии — определение целей; 3) определение миссии — определение целей — выбор стратегии; 4) определение миссии — выбор стратегии — определение целей.</p> <p>15. Конкурентные преимущества, связанные с наличием дешевой рабочей силы, доступностью источников сырья, относятся к конкурентным преимуществам:</p> <p>1) высокого ранга; 2) низкого ранга.</p>
Проектирование автотранспортных предприятий и предприятий автомобильного сервиса	3	3	4	ПК-13.2 <p>16. Какие диагностические работы выполняются при ежедневном техническом обслуживании автомобилей?</p> <p>1) Проверка комплектности, состояния кузова, номерных и опознавательных знаков. 2) Проверка исправности механизмов дверей, запоров, багажника и капота, приборов освещения, сигнализации и контрольно-измерительных. 3) Проверка исправности стеклоочистителя, устройств обмыва ветрового стекла, герметичности систем охлаждения, смазки, питания, гидравлического привода тормозов. 4) Все перечисленные работы.</p> <p>17. Число заездов на дорожную СТО зависит от:</p>

				<p>18. Какие особенности необходимо учитывать при определении обслуживаемого станцией количества автомобилей?</p> <p>1) Входящий поток требований характеризуется различной частотой спроса на те или иные виды работ и трудоемкость их выполнения.</p> <p>2) Заезды автомобилей на станцию носят случайный характер.</p> <p>3) Часть автомобилей ремонтируется владельцами.</p> <p>4) Все вышеперечисленные особенности</p> <p>19. Что такое система технического обслуживания и ремонта автомобилей? Укажите неверный признак.</p> <p>1) Это комплекс взаимосвязанных положений и норм;</p> <p>2) Это комплекс взаимосвязанных операций технического обслуживания и ремонта;</p> <p>3) Это комплекс, определяющий порядок, организацию, содержание и нормативы;</p> <p>4) Это комплекс, операций по обеспечению работоспособности парка автомобилей.</p> <p>20. Диагностирование двигателя по герметичности надпоршневого пространства осуществляют следующими методами Укажите неверный метод.</p> <p>1) По компрессии;</p> <p>2) По прорыву газов в картер двигателя;</p> <p>3) По утечкам сжатого воздуха;</p> <p>4) По содержанию продуктов износа в масле двигателя.</p>
Стратегический менеджмент	1	1	1	<p>ПК-13.3</p> <p>21. Какие из перечисленных факторов определяют конкурентную силу поставщика организации:</p> <p>1) уровень специализации поставщика;</p> <p>2) концентрированность поставщика на работе с конкретными клиентами;</p> <p>3) темпы инфляции и нормы налогообложения;</p> <p>4) все перечисленные факторы.</p> <p>22. Конкурентная среда организации определяется:</p> <p>1) только внутриотраслевыми конкурентами;</p> <p>2) внутриотраслевыми конкурентами, производящими аналогичную продукцию;</p> <p>3) фирмами, производящими замещающий продукт;</p> <p>4) только фирмами, которые могут выйти на рынок с тем же продуктом.</p> <p>23. В процессе структурированного наблюдения:</p> <p>1) исследуются и фиксируются только те виды поведения, которые заранее определены, а все остальные игнорируются;</p> <p>2) фиксируются все виды поведения изучаемого объекта в конкретной ситуации.</p> <p>24. К какой составляющей SWOT-анализа относится следующий набор показателей, характеризующих положение фирмы:</p> <ul style="list-style-type: none"> • хорошая репутация; • расширение производственной линии; • вертикальная интеграция; • удовлетворение своим положением относительно конкурирующих фирм. <p>1) сильные стороны;</p>

					<p>2) слабые стороны; 3) возможности; 4) угрозы.</p> <p>25. Повторные исследования с одинаковой структурой выборки и каждый раз с одними и теми же участниками, отбирающимися по специальной методике, являются:</p> <p>1) мониторингом; 2) панельными исследованиями; 3) бенчмаркингом.</p>
Проектирование автотранспортных предприятий и предприятий автомобильного сервиса	3	3	4	ПК-13.3	<p>26. Анализ отработавших газов проводится у прогретого двигателя и ...</p> <p>37. Какие работы должны осуществляться на СТОА независимо от желания клиента?</p> <p>1) Регулировка углов установки колес. 2) Проверка тормозов. 3) Определение токсичности отработавших газов. 4) Проверка узлов и агрегатов, влияющих на безопасность дорожного движения.</p> <p>28. С увеличением числа постов на СТО доля диагностических работ:</p> <p>29. Каким образом классифицируются эстакады?</p> <p>1) Тупиковые и прямоточные. 2) Стационарные и передвижные. 3) Железобетонные и металлические. 4) Существуют все перечисленные виды</p> <p>30. К чему приводит дисбаланс колес автомобиля?</p> <p>1) нарушению углов установки управляемых колес; 2) увеличивается износ шин; 3) увеличивается износ деталей ходовой части; 4) всему перечисленному</p>
Стратегический менеджмент	1	1	1	ПК-13.4	<p>31. Для школы человеческих отношений характерны:</p> <p>1) содержательные теории мотивации; 2) процессуальные теории мотивации; 3) теория справедливости Адамса.</p> <p>32. В ситуации, когда сотрудники не готовы к разрешению задачи, но хотят научиться ее выполнять, наиболее целесообразным стилем лидерства в соответствии с моделью Херши—Бланшарда является:</p> <p>1) инструктирование; 2) делегирование; 3) поддержка; 4) привлечение.</p> <p>33. Миссия организации:</p> <p>1) дает конкретные указания относительно вида и сроков деятельности; 2) задает основные направления движения организации; 3) определяет отношение организации к процессам внутри и вовне ее.</p> <p>34. Для каких целей организации характерна наибольшая детализация и конкретизация?</p>

				<p>1) для краткосрочных; 2) для среднесрочных; 3) для долгосрочных.</p> <p>35. Цели организации должны: 1) задавать общие направления функционирования организации; 2) четко и конкретно фиксировать конечное состояние; 3) задавать конкретные сроки выполнения; 4) определять ответственных за достижение определенных целей.</p> <p>36. К какой группе стратегий относятся стратегии, связанные в основном с изменением продукта и (или) рынка и не затрагивающие отрасль, положение фирмы внутри отрасли и технологию: 1) концентрированного роста; 2) интегрированного роста; 3) диверсификации; 4) сокращения.</p> <p>37. Какой тип стратегии (из группы стратегии концентрированного роста) выбрала фирма, прилагающая большие усилия в области маркетинга и стремящаяся завоевать лучшие позиции с данным продуктом на данном рынке: 1) стратегию развития рынка; 2) стратегию развития продукта; 3) стратегию проникновения на рынок.</p> <p>38. Какая стратегия наиболее привлекательна для фирмы, которая дальше не может развиваться на одном из рынков с данным продуктом в рамках данной отрасли: 1) концентрированного роста; 2) интегрированного роста; 3) диверсификации; 4) сокращения.</p> <p>39. Какая из перечисленных стратегий развития предполагает отказ от рассмотрения долгосрочных перспектив бизнеса в пользу максимального получения доходов в краткосрочной перспективе: 1) стратегия развития продукта; 2) стратегия обратной вертикальной интеграции; 3) стратегия «сбора урожая»; 4) стратегия конгломератной диверсификации; 5) стратегия сокращения расходов.</p> <p>40. Может ли фирма на практике одновременно реализовывать несколько стратегий: 1) может; 2) не может; 3) может, только если это многоотраслевая компания.</p>
--	--	--	--	---

Стратегический менеджмент	1	1	1	ПК-13.5	<p>41. Какие из следующих факторов должны быть в первую очередь учтены при выборе стратегии (являются ключевыми):</p> <ol style="list-style-type: none"> 1) сильные стороны отрасли; 2) сильные стороны фирмы; 3) цели фирмы; 4) интересы высшего руководства; 5) квалификация работников; 6) степень зависимости от внешней среды; 7) все перечисленные факторы. <p>42. Какие стратегии должны выбирать лидирующие фирмы, если отрасль идет к упадку:</p> <ol style="list-style-type: none"> 1) концентрированного роста; 2) интегрированного роста; 3) диверсификации; 4) сокращения. <p>43. Какие стратегии может выбирать фирма, имеющая слабые конкурентные позиции, при быстром росте рынка:</p> <ol style="list-style-type: none"> 1) пересмотр стратегий концентрации; 2) диверсификация; 3) горизонтальная интеграция или слияние; 4) сокращение; 5) вертикальная интеграция; 6) ликвидация. <p>44. Какие из следующих факторов могут влиять на выбор стратегии:</p> <ol style="list-style-type: none"> 1) наличие финансовых ресурсов; 2) отношение высшего руководства к риску; 3) обязательства по предыдущим стратегиям; 4) личные симпатии и антипатии руководителей; 5) все перечисленные факторы. <p>45. Какие стратегии может выбирать фирма, имеющая сильные конкурентные позиции, при медленном росте рынка:</p> <ol style="list-style-type: none"> 1) совместное предприятие в новой области; 2) концентрическая диверсификация; 3) горизонтальная интеграция или слияние; 4) сокращение; 5) вертикальная интеграция; 6) конгломератная диверсификация.
Оценка эффективности инвестиционных проектов	3	3	4	ПК-13.5	<p>46. В сертификации специалистов по управлению проектами по модели IPMA уровень D требует продемонстрировать:</p> <ol style="list-style-type: none"> а) умение руководить всеми портфелями проектов организации, т.е. опыт работы минимум 5 лет управления проектами, программами и портфелями;

				<p>б) высокий уровень знаний во всех областях управления проектами; претендент может выступать в качестве члена команды управления проектом, администратора проекта;</p> <p>в) умение управлять комплексными проектами, 5-летний опыт управления проектами, из которых не менее 3 лет — опыт ответственного за руководство сложными проектами;</p> <p>г) высокий уровень знаний во всех областях управления проектами, опыт управления проектами — 3 года, опыт руководства — год;</p> <p>д) умение руководить несложными проектами, опыт управления проектами — не менее 5 лет.</p> <p>47. Процессная инновация — это:</p> <p>а) внедрение нового или значительно улучшенного способа производства или доставки продукта;</p> <p>б) введение в употребление товара или услуги, являющихся новыми либо значительно улучшенными по части их свойств или способов использования;</p> <p>в) применение нового маркетингового метода вкупе со значительными изменениями в дизайне или упаковке продукта, а также рекламные мероприятия по продвижению проекта;</p> <p>г) внедрение нового организационного метода в деловой практике бизнеса, в организации рабочих мест и организации производства.</p> <p>48. Пронумеруйте, в какой последовательности, согласно вашему представлению, должно проходить инвестиционное проектирование:</p> <p>а) маркетинговый этап;</p> <p>б) производственно-технический этап;</p> <p>в) финансовое обоснование</p> <p>49. Верно ли утверждение: «Новое юрлицо создается для реализации инвестиционного проекта, в том числе и по причине удобства контроля над денежными потоками, инициируемыми проектом»?</p> <p>а) да, это верное утверждение;</p> <p>б) нет, это неверное утверждение.</p> <p>50. На каком этапе инвестиционного проектирования детерминируется цена продукта, планируемого к производству по проекту?</p> <p>а) на маркетинговом этапе;</p> <p>б) на производственно-техническом этапе;</p> <p>в) в ходе финансового обоснования.</p>
Стратегический менеджмент	1	1	1	ПК-13.6 <p>51. Какие из перечисленных факторов определяют выбор той или иной организационной структуры:</p> <p>1) степень разнообразия деятельности фирмы;</p> <p>2) размер фирмы;</p> <p>3) географическое размещение фирмы;</p> <p>4) технология фирмы;</p> <p>5) отношение со стороны руководителей и сотрудников;</p> <p>6) динамизм внешней среды;</p> <p>7) все перечисленные факторы.</p> <p>52. Ключевая роль в проведении стратегических изменений и мобилизации потенциала организации принадлежит:</p> <p>1) руководству организации;</p> <p>2) непосредственным исполнителям;</p> <p>3) руководителям среднего звена и непосредственным исполнителям;</p>

					<p>4) научным и инженерно-техническим сотрудникам; 5) в равной степени всем работникам организации.</p> <p>53. К основным видам деятельности в цепочке ценностей относят: 1) материально-техническое обеспечение; 2) продажи; 3) закупки; 4) управление людскими ресурсами; 5) производство; 6) все вышеперечисленное.</p> <p>54. По осям матрицы Бостонской консалтинговой группы фиксируются: 1) оценка привлекательности отрасли; 2) темпы роста отрасли; 3) объем продаж; 4) оценка рентабельности отрасли; 5) относительная доля рынка; 6) оценка конкурентного статуса фирмы; 7) стратегический норматив.</p> <p>55. Для механистической модели организации теоретической базой явилась: 1) школа научного менеджмента; 2) школа административного управления; 3) школа человеческих отношений.</p>
Оценка эффективности инвестиционных проектов	3	3	4	ПК-13.6	<p>56. К элементам инфраструктуры научно-прикладного проекта относят: а) бизнес-инкубатор, технопарк, команду проекта, заказчика проекта, инвесторов; б) нормативно-правовые акты, команду проекта, университет, технопарк, центры коллективного пользования; в) региональный фонд поддержки малого бизнеса, бизнес-инкубатор, заказчика проекта, банки, лизинговые компании; г) бизнес-акселератор, технопарк, центр международного сотрудничества и под держки инноваций, инновационный центр.</p> <p>57. К основному критерию присвоения муниципальному образованию статуса наукограда относят: а) наличие университета; б) наличие градообразующего научно-производственного комплекса; в) наличие университета и академгородка; г) наличие конструкторских бюро и научных организаций; д) варианты а), г).</p> <p>58. Какие научно-исследовательские направления не вошли в перечень основных направлений научно-прикладного центра «Сколково»? а) энергоэффективность и энергосбережение, в том числе разработка научно-прикладных энергетических технологий; б) ядерные технологии; в) космические технологии — прежде всего в области телекоммуникаций и навигационных систем</p>

				<p>(в том числе создание соответствующей наземной инфраструктуры);</p> <p>г) технологии получения и обработки функциональных наноматериалов;</p> <p>д) медицинские технологии в области разработки оборудования, лекарственных средств;</p> <p>е) стратегические компьютерные технологии и программное обеспечение;</p> <p>ж) технологии мониторинга и прогнозирования состояния окружающей среды, предотвращения и ликвидации ее загрязнения.</p> <p>59. К целевым показателям реализации Стратегии научно-прикладного развития РФ на период до 2020 года относили:</p> <p>а) повышение внутренних затрат на исследования и разработки до 4,5—5% ВВП к 2020 г.;</p> <p>б) повышение внутренних затрат на исследования и разработки до 2,5—3% ВВП к 2020 г.;</p> <p>в) повышение внутренних затрат на исследования и разработки до 3,5—4% ВВП к 2020 г.;</p> <p>г) повышение внутренних затрат на исследования и разработки до 2% ВВП к 2020 г.</p> <p>60. Идентификация рисков проекта в соответствии со стандартом РМВОК (2013)-это:</p> <p>а) определение рисков, способных повлиять на проект, и документирование их характеристик;</p> <p>б) расположение рисков по степени их приоритета для дальнейшего анализа;</p> <p>в) количественный анализ вероятности возникновения и влияния последствий рисков на проект;</p> <p>г) разработка возможных вариантов и действий, способствующих повышению благоприятных возможностей и снижению угроз для достижения целей проекта;</p> <p>д) варианты а), б).</p>
--	--	--	--	--

Ключи к заданиям:

Дисциплина	Семестр изучения			Шифр индикатора	Ключи к заданиям
	ОФО	ЗФО	ОЗФО		
Стратегический менеджмент	1	1	1	ПК-13.1	1 – 3,4; 2 – 2; 3 – 3; 4 – 4; 5 – 1;
Проектирование автотранспортных предприятий и предприятий автомобильного сервиса	3	3	4	ПК-13.1	6. 3) в течении 3 суток; 7. Автомобиле-место, оснащенное соответствующим технологическим оборудованием и предназначенное для выполнения технических воздействий непосредственно на автомобиле для поддержания и восстановления его работоспособности 8. 3) 6 месяцев; 9. из раствора серной кислоты и дистиллированной воды 10. от интенсивности движения на магистрали
Стратегический менеджмент	1	1	1	ПК-13.2	11 – 2; 12 – 6; 13 – 4; 14 – 3; 15 – 2;
Проектирование автотранспортных	3	3	4	ПК-13.2	16. 4) 17. Интенсивности движения

предприятий и предприятий автомобильного сервиса					18. 4) 19. 2) 20. 4)
Стратегический менеджмент	1	1	1	ПК-13.3	21 – 1,2; 22 – 2,3; 23 – 1; 24 – 1; 25 – 2;
Проектирование автотранспортных предприятий и предприятий автомобильного сервиса	3	3	4	ПК-13.3	26. на минимально устойчивой частоте вращения холостого хода 37. 4) Проверка узлов и агрегатов, влияющих на безопасность дорожного движения. 28. Уменьшается 29. 4) Существуют все перечисленные виды 30. 4) всему перечисленному
Стратегический менеджмент	1	1	1	ПК-13.4	31 – 1; 32 – 3; 33 – 2,3; 34 – 1; 35 – 2,3; 36 – 1; 37 – 1; 38 – 4; 39 – 3; 40 – 1;
Стратегический менеджмент	1	1	1	ПК-13.5	41 – 7; 42 – 3; 43 – 1; 44 – 1,2; 45 – 1,2;
Оценка эффективности инвестиционных проектов	3	3	4	ПК-13.5	46. б 47. а 48. а, б, в 49. а 50. а
Стратегический менеджмент	1	1	1	ПК-13.6	51 – 1,2; 52 – 1; 53 – 1,2,5; 54 – 2,5; 55 – 1,2;
Оценка эффективности инвестиционных проектов	3	3	4	ПК-13.6	56. г 57. б 58. г, ж 59. б

					60. a
--	--	--	--	--	-------